

LEGENDA PICTOGRAME

SAFETY GLASS 8mm	Sticlă securizată veritabilă de 8 mm	7	Numarul de variante de sticlă	Standard 2000mm	Înălțime standard 2000 mm
Maximum 1400 mm	Lățime maximă ușă până la 1400 mm	max. 2400 mm	Lățime maximă perete lateral până la 1400 mm	AQUA PERLE	Acoperire Aquaperle standard
Dimensiuni la comandă		Decupaje oblice sau drepte posibile		PUR max	PUR max
Calitate produs conform normativului european EN14428		Ușa și peretele lateral inversabile		550mm	Rază în mm
Acces larg		Întreținere facilă datorită balamalelor cu funcție de ridicare - coborâre în plan cu sticla		ISOFT	Sistem "Soft open/close"
Acces ușor pentru persoane cu dizabilități		1	Numarul de variante de profil	Închidere magnetică	
BLACK LINE	Disponibil și ca varianta Black Line	WHITE LINE	Disponibil și ca varianta White Line	GOLD LINE	Disponibil și ca varianta Gold Line



SanSwiss SRL - Timișoara

Calea Lugojului nr. 52 C
307 200 Ghiroda, jud. Timiș
Tel.: +40(0)356/715-940
Fax: +40(0)356/715-941
E-mail: office@sanswiss.ro
www.sanswiss.ro



www.sanswiss.ro



Inspirați-vă pe Instagram SanSwiss

LISTĂ DE PREȚURI 2021/2022



ÎNCEPÂND CU DATA DE 01.06.2022
PREȚURILE DIN ACEST CATALOG SE MAJOREAZĂ CU 21%
CU EXCEPTIA SERIEI DIVERA
PENTRU CARE SE MAJOREAZĂ CU 25%
-MODELUL DE STICLĂ 44 NU SE MAI PRODUCE.



CABINE ȘI CĂDIȚE DE DUȘ



LISTĂ DE PREȚURI
2021/2022

NOUȚATE 2021

Noua serie de cabine de duș DIVERA, îmbinarea perfectă dintre funcționalitate și flexibilitate



SanSwiss
ROYAL GROUP



Elveția



Franța



Cehia



România



Germania



Polonia



Belgia



Slovacia



Norvegia



Ucraina

+ PUNCTE FORTE

- + GAMA COMPLETĂ DE CABINE ȘI CĂDIȚE DE DUȘ
- + PREȚURI ATRACTIVE, CARE INCLUD TRATAMENTUL AQUAPERLE
- + NUMEROASE VARIANTE DE PROFIL DISPONIBILE SUB UN SINGUR PREȚ
- + SERVICII DE MONTAJ ȘI MĂSURĂTORI PRIN FIRME SPECIALIZATE ORIUNDE ÎN ȚARĂ
- + 5 ANI GARANȚIE PRODUS
- + 10 ANI GARANȚIE PENTRU FURNIZAREA CONTRA COST DE PIESE DE SCHIMB
- + MONTAJ FACIL AL PRODUSELOR
- + LIVRARE ÎN MAXIM 3 ZILE LUCRĂTOARE DE LA COMANDĂ ORIUNDE ÎN ȚARĂ PENTRU SELECȚIA DE PRODUSE DIN LISTA EXPRES
- + DOCUMENTAȚIE DE VÂNZĂRI ÎNTR-O PREZENTARE CLARĂ, PE ÎNȚELESUL TUTUROR
- + O ECHIPĂ DEFINITĂ PRIN ANGAJAMENT

STICLĂ

STICLĂ SECURIZATĂ



07 Sticlă securizată transparentă

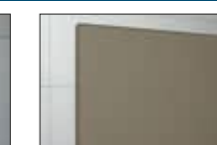

08 Parsol bronz



20 Parsol gri

STICLĂ STRUCTURATĂ SECURIZATĂ

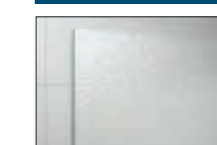

22 Durlux 200 luminos

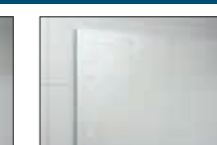

30 Master Carré



44 Picături luminos

STICLĂ SECURIZATĂ CU DECOR CROM



61 Decor Lines



62 Decor Tree



67 Decor Water threads

VERRE SÉCURIT SÉRIGRAPHIÉ



49 Sticlă sablată satinată



51 Sticlă cu benzi orizontale sablate



68 Shade

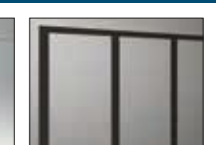

69 Loft 69

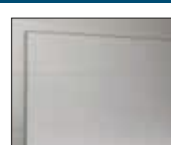

81 Brume

VERRE SÉCURIT COVERING

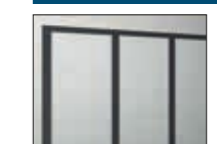

72 Loft 72

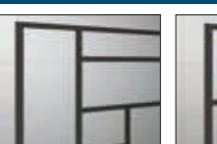

73 Loft 73

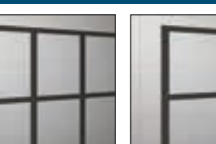

75 Loft 75

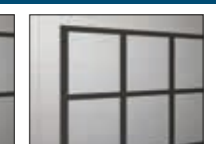

76 Loft 76

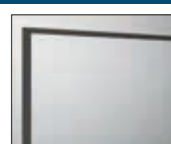

79 Loft 79

SUPRAFEȚE PROFIL



Crom (10)

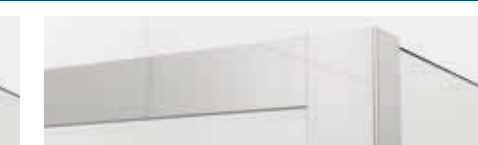

Șlefuit lucios (50)



Argintiu mat (01)



Alb (04)



Negru mat (06) - Black Line



Alb mat (09) - White Line



Auriu (12) - Gold Line



Negru lucios (Culori sanitare)

FUNCȚIONALITATE ȘI FLEXIBILITATE
326 CONFIGURAȚII POSIBILE CU DOAR 44 ARTICOLE

Copyright SanSwiss 0.5-03.2021. PL-ROM 01/2021 – Nu răspundem de eventualele greșeli de tipar sau valori introduse eronat. Descrierile și datele tehnice în lista de prețuri sunt orientative și nu pot garanta proprietățile produselor. Sunt posibile diferențe între imagini și produse. În sensul dezvoltării producției ne rezervăm dreptul de a face modificări tehnice sau îmbunătățiri fără a le anunța anterior.

INFORMAȚII GENERALE

DESPRE GRUPUL SANSWISS	4
PREZENTARE GENERALĂ CABINE DE DUȘ ȘI SOLUȚII PENTRU UȘI	6 – 7
DECOR STICLĂ / TRATAMENTUL AQUAPERLE	8 – 15
ETANȘEITATEA CABINELOR DE DUȘ	16
CURĂȚARE ȘI ÎNTREȚINERE	17
CULORI PENTRU PROFILE	18 – 19
SOLUȚII SPECIALE	20 – 24
IMPORTANT DE ȘTIUT	25
SITE WEB	26 – 27

INFORMAȚII TEHNICE

INSTRUCȚIUNI DE MONTAJ	28 – 30
INDICAȚII PENTRU MĂSURĂTORI	31

CABINE DE DUȘ

PUR	32 – 81
CADURA	82 – 117
ESCURA	118 – 133
ANNEA	134 – 151
SOLINO	152 – 181
DIVERA	182 – 233

WALK-IN

EASY / FUN / PUR / CADURA / DIVERA	234 – 297
--	-----------

PARAVANE PENTRU CADĂ

SOLINO / FUN / EASY	298 – 311
---------------------------	-----------

CĂDIȚE DE DUȘ

ILA	314 – 321
LIVADA	322 – 331
MASCĂ PENTRU CĂDIȚĂ DE DUȘ	332 – 333

ACCESORII

SCĂUNEL CONFORT / PRODUSE DE CURĂȚARE ȘI ÎNTREȚINERE / ACCESORII / GARNITURI / PROFILE SPECIALE	336 – 349
--	-----------

CONDIȚII GENERALE DE VÂNZARE

CONDIȚII GENERALE DE VÂNZARE.....	350
-----------------------------------	-----

DESPRE GRUPUL SANSWISS

Grupul SanSwiss este un producător internațional de succes de cabine și cadite de duș. Sediul central al companiei este situat în Härkingen, Elveția.

Grupul detine 3 fabrici de producție în Franța, Cehia și România, precum și companii independente de vânzări în Franța, Germania, Polonia, Cehia, Elveția și România, cu activități de vânzare în 18 țări europene.

Grupul SanSwiss face parte din concernul internațional RONAL GROUP, unul dintre cei mai importanți producători mondiali de jante din aliaj pentru automobile și vehicule comerciale.



INCREDERE INTR-UN BRAND PUTERNIC

Produsele SanSwiss îndeplinesc cele mai înalte standarde de tehnologie, funcționalitate, confort și design. Respectarea consecventă a calității produselor este monitorizată în cadrul procedurilor regulate de inspecție și testare. Selecția de materiale de înaltă calitate, manopera meticuloasă în procesele moderne de producție precum și o dezvoltare consecventă asigură nivelul înalt de calitate recunoscut al tuturor produselor SanSwiss.



Produsele SanSwiss sunt conforme cu standardele ridicate ale normelor europene în vigoare. Toate cabinetele de dus SanSwiss sunt fabricate din sticlă securizată și îndeplinesc cerințele normativului european EN 12150-1:2000.

CABINE DE DUȘ ȘI VARIANTE PENTRU UȘI

		SERII CU BALAMALE				SERII CU PROFILE		WALK-IN				
		PUR	CADURA	ESCURA	ANNEA	SOLINO	DIVERA	EASY	FUN	PUR	CADURA	DIVERA
WALK-IN	Paravanele de duș Walk-In							●	●	●	●	●
SOLUȚII NIȘE	Ușă pivotantă dintr-o bucată - cu deschidere în exterior	●		●	●							
	Ușă pivotantă dintr-o bucată cu parte fixă în continuare - cu deschidere în exterior	●		●	●							
	Ușă batantă dintr-o bucată - cu deschidere spre interior și exterior		●			●	●					
	Ușă batantă dintr-o bucată cu parte fixă în continuare - cu deschidere spre interior și exterior		●			●	●					
	Ușă batantă dintr-o bucată cu parte fixă în continuare - cu deschidere spre interior și exterior		●			●	●					
	Ușă batantă din 2 piese - cu deschidere spre interior și exterior		●			●	●					
	Ușă culisantă din 2 piese		●				●					
	Ușă culisantă din 3 piese						●					
	Ușă pliabilă culisantă din 2 piese					●	●					

		SERII CU BALAMALE				SERII CU PROFILE		WALK-IN					
		PUR	CADURA	ESCURA	ANNEA	SOLINO	DIVERA	EASY	FUN	PUR	CADURA	DIVERA	
PERETE LATERAL	Perete lateral		●	●	●	●	●	●		●		●	●
	Perete lateral scurtat		●	●				●					
ACCES PE COLȚ	Acces pe colț - câte o ușă pivotantă pe fiecare latură - cu deschidere în exterior		●		●	●							
	Acces pe colț - câte o ușă batantă pe fiecare latură - cu deschidere spre interior și exterior			●			●						
	Acces pe colț - pe fiecare latură câte o ușă pivotantă cu parte fixă în continuare - cu deschidere în exterior		●		●	●							
	Acces pe colț - pe fiecare latură câte o ușă batantă cu parte fixă în continuare - cu deschidere spre interior și exterior			●			●	●					
	Acces pe colț - pe fiecare latură câte o ușă pliabilă culisantă din 2 piese						●						
	Acces pe colț - pe fiecare latură câte o ușă culisantă cu parte fixă în continuare			●				●					
	Acces pe colț - pe fiecare latură câte o ușă batantă cu parte fixă în continuare												
CABINE DE DUȘ ROTUNDE	Sfert de cerc - 2 uși pivotante, 2 părți fixe - cu deschidere în exterior		●		●	●							
	Sfert de cerc - 2 uși culisante, 2 părți fixe						●						
	Sfert de cerc - 2 uși batante, 2 părți fixe - cu deschidere spre interior și exterior						●						
CABINE DE DUȘ PENTAGONALE	Cabină de duș pentagonală - Ușă pivotantă dintr-o bucată - cu deschidere în exterior		●										
	Cabină de duș pentagonală - Ușă pivotantă din 2 piese - cu deschidere în exterior		●										
PARAVANE PENTRU CADĂ	Paravan dintr-o bucată (fix sau pivotant)						●		●	●			
	Paravan pliabil 180° din 2 piese pentru cada de baie						●						

STICLĂ SECURIZATĂ

Sanswiss oferă un spectru larg de variante de sticlă și profile pentru paravane și cabine de duș. Toate variantele de sticlă beneficiază de tratamentul Aquaperle.



AQUAPERLE
 TRATAMENTUL ESTE
 APLICAT ÎN SERIE LA
 TOATE TIPURILE DE
 STICLĂ SECURIZATĂ

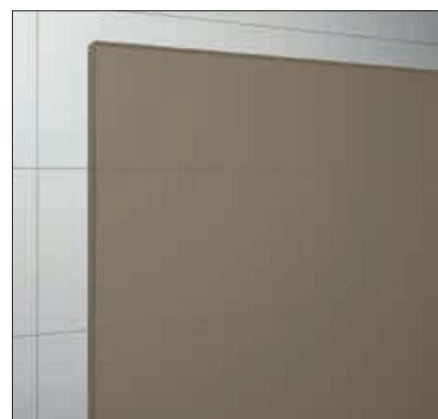

07 Sticlă securizată transparentă

08 Parsol bronz

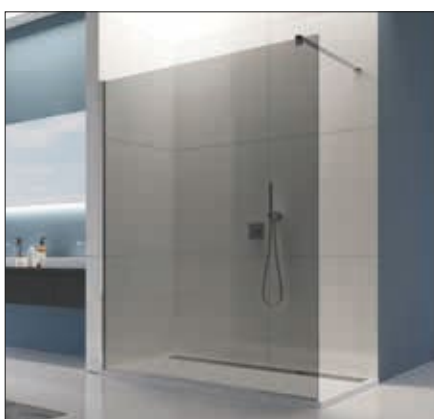

20 Parsol gri

STICLĂ STRUCTURATĂ SECURIZATĂ



22 Durlux 200 luminos



30 Master Carré



44 Picături luminos



STICLĂ SECURIZATĂ CU DECOR CROM



61 Decor Lines



62 Decor Tree



67 Decor Water Threads

STICLĂ SECURIZATĂ SABLATĂ



49 Sticlă sablată satinată



51 Sticlă cu benzi orizontale sablate¹⁾



68 Decor Shade

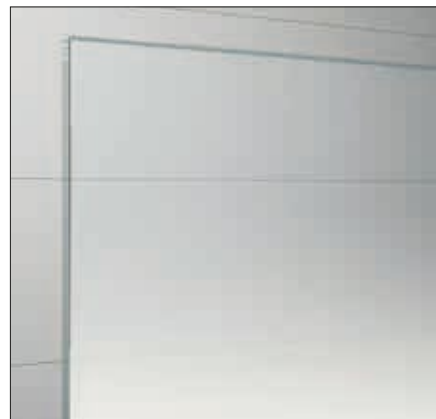

69 Attic ²⁾

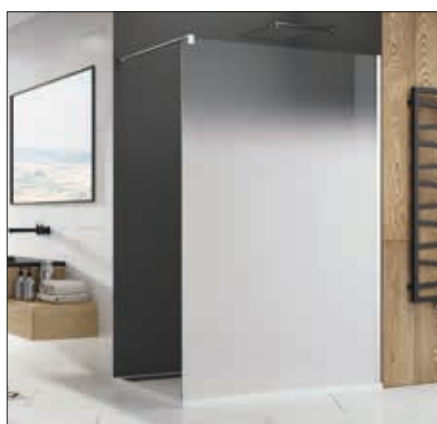

81 Decor Brume

¹⁾ Înălțimea zonei sablate de 730 mm se află în centrul foii de sticlă.

²⁾ Înălțimea părții de sticlă acoperită total este de 997,5 mm de la marginea inferioară a acesteia.



STICLĂ SECURIZATĂ COVERING



72 Loft 72



73 Loft 73



75 Loft 75¹⁾



76 Loft 76²⁾



79 Loft 79

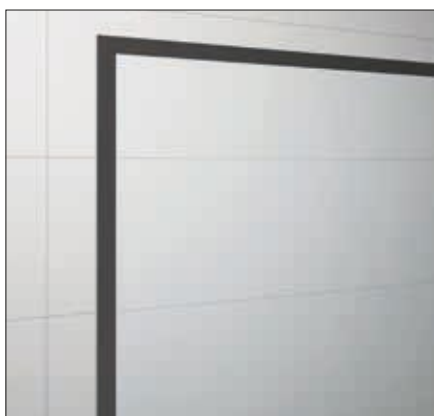

¹⁾ Incepend cu latimea de 1201 mm formatul chenarelor se schimba din 3x4 in 4x4.

²⁾ Incepend cu latimea de 1201 mm formatul chenarelor se schimba din 2x3 in 2x4.

CUM FUNCTIONEAZA TEHNOLOGIA "COVERING" ?

Tehnologia lipirii foliei este o tehnică de aplicare concepută special pentru acoperirea suprafețelor complexe. Este o tehnologie flexibilă, care permite aplicarea rapidă, adeziunea optimă și o soluție estetică inovatoare și de durată. Această metodă este folosită în prezent în scopuri de marketing și poate fi utilizată în mod eficient pe diferite suprafețe, cum ar fi mașini, vitrine, mobilier, etc.

Avantajele tehnologiei Covering:

- personalizare adaptată (datorită unei selecții nelimitate de decoruri),
- flexibilitate în producție,
- termene scurte de livrare,
- curățare ușoară,
- durabilitate de până la 8 ani în condiții extreme (ploaie, soare, radiații UV).

Avantajele tehnice ale aplicării:

- Folie rezistentă din PVC
- Adezivul poliacrilat de înaltă calitate garantează o aderență permanentă
- Calitatea produsului conform normativului european EN 14428 cu privire la proprietățile sticlei. În caz de spargere se descompune în cioburi mici, uniforme, cu colțurile rotunjite, reducând considerabil riscul unor accidente.
- Rezistența la solvenți, substanțe chimice și coroziune ("Test de pulverizare cu sare"): la temperatura camerei, la 72 de ore după lipire,
- Rezistență la majoritatea uleiurilor, grăsimilor, combustibililor, solventilor, acizilor slabi, substanțelor alifactice, detergenților de uz casnic, sărurilor și substanțelor alcaline.

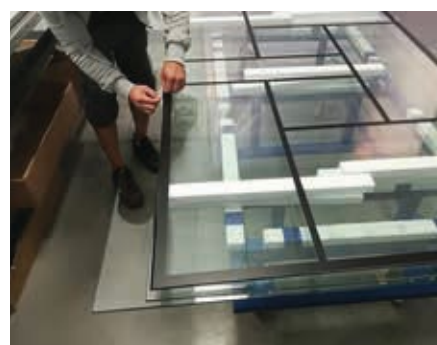

VARIANTE DE STICLĂ DISPONIBILE PENTRU FIECARE SERIE ÎN PARTE

	Grosime sticlă în mm	Sticlă securizată			Sticlă structurată securizată		
		07 Sticlă transparentă	08 Parsol bronz	20 Parsol gri	22 Durlux	30 Master Carré	44 Picături luminos
PUR	8/6	●	○	○	○	○	○
CADURA	6	●					
ESCURA	6/8	●					
ANNEA	6	●			●	●	●
SOLINO	6	●					
DIVERA	6	●					
FUN	6	●			●	●	●
EASY	8/6	●					

	Grosime sticlă în mm	Sticlă securizată sablată					Sticlă "Covering"					Sticlă securizată cu decor crom				
		49 Sticlă satinată	51 Serigrafie benzi orizontale	68 Shade	69 Loft	81 Brume	72 Loft	73 Loft	75 Loft	76 Loft	79 Loft	61 Decor Lines	62 Decor Tree	67 Decor Water threads		
PUR	8/6	○	○											○	○	○
CADURA	6					○										
ESCURA	6/8															
ANNEA	6															
SOLINO	6															
DIVERA	6															
FUN	6	●	○													
EASY	8/6			○	○	○	○	○	○	○	○	○	○	○	○	○

● Variantă de sticlă disponibilă pentru toate modelele din această serie

○ Variantă de sticlă disponibilă doar pentru unele modele din serie (vedeți detalii pe pagina produsului)



PROTECȚIE EFICIENTĂ ÎMPOTRIVA PETELOR DE APĂ

În cazul sticlei netratate, apa se prelinge plan pe suprafața sticlei. La evaporare, calcarul din apă se depune și închide porii sticlei.

Protecția Aquaperle a sticlei reduce depunerile de murdărie și calcar. În cazul sticlei tratate cu Aquaperle, apa se prelinge sub formă de picături, nu plan pe suprafața sticlei. Pe suprafața de sticlă rămân doar câteva picături mici de apă. Stratul Aquaperle reduce la minimum depunerile de calcar și face considerabil mai ușoară întreținerea sticlei.

Tratamentul Aquaperle este aplicat în serie la toate tipurile de sticlă securizată (ESG).



Apa care se scurge pe o sticlă netratată



Stropi de apă pe o sticlă tratată cu Aquaperle



ÎNTREȚINERE PERIODICĂ

Aquaperle nu este un strat auto-purificator, ci reduce depunerile de calcar și mizerie de pe sticlă. Prin urmare, întreținerea și curățarea regulată sunt de asemenea esențiale pentru sticla tratată cu Aquaperle:



Sticla cu acoperire Aquaperle se curăță cel mai bine cu o cârpă de bumbac umedă, un burete sau o racletă de sticlă.



În nici un caz să nu utilizați agenți agresivi de curățare de uz casnic sau perii care pot deteriora stratul.



Îngrijirea regulată imediat după utilizare împiedică murdărirea și depunerile de calcar încă de la început.



După curățare, clățiți sticla cu apă curată și uscați suprafețele cu o cârpă moale.



Pentru o curățare eficientă, folosiți produsul sanitar de curățare marca SanSwiss sau o soluție delicată de curățare disponibilă în comerț, care nu atacă suprafețele din sticlă.



La o îngrijire adecvată și utilizare normală stratul protector Aquaperle rezistă timp de mulți ani.

PROTECȚIE BUNĂ ÎMPOTRIVA STROPIRII

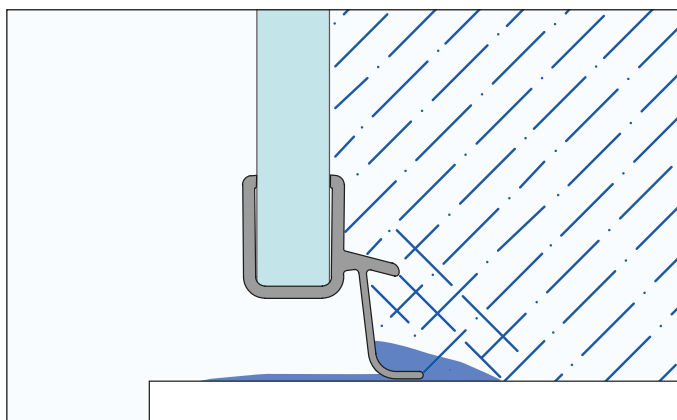

Cabinele de duș fără ramă fără prag



- Protecție bună împotriva stropilor și transparență generoasă
- Datorită lipsei pragului, totuși stropii de apă pot ajunge mult mai ușor în afara cabinei de duș
- Prin montarea unui prag scund etanșeitatea cabinei de duș este îmbunătățită semnificativ

PROTECȚIE RIDICATĂ ÎMPOTRIVA STROPIRII

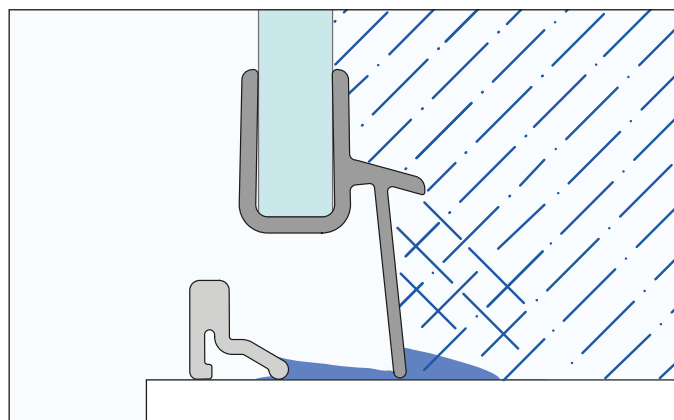

Cabinele de duș cu ramă îngustă cu prag



- Protecție ridicată împotriva stropirii
- Profilul îngust al ramei sau pragul împiedică în mare măsură scurgerea apei în afara cabinei de duș

GRADUL DE ETANȘEITATE PENTRU FIECARE LINIE DE PRODUSE:

Gradul de etanșeitate		Serie de cabina de duș
Protecție bună împotriva stropirii	Cabinele de duș fără ramă fără prag	PUR, ESCURA, CADURA
Protecție foarte bună împotriva stropirii	Cabinele de duș cu ramă îngustă cu prag	ANNEA, SOLINO, DIVERA
	Paravane Walk-in	EASY, FUN, PUR, CADURA, DIVERA



Important de știut!

Toate cabinele de duș SanSwiss îndeplinesc cerințele normativului european EN 14428:2008-A1, în care sunt definite și standardele de etanșeitate pentru cabinele de duș. Totuși, datorită design-ului și construcției, există între seriile individuale anumite diferențe care se fac simțite și în gradul de etanșeitate.

Modelele cu un profil cadru marcant și pronunțat oferă bineînțeles o protecție mai bună contra stropirii comparativ cu modelele fără ramă.

ÎNTREȚINEREA SUPRAFEȚELOR CROMATE

Profilele, manerele ușilor, balamalele și bateriile sunt confecționate în general din alamă cromată sau aluminiu eloxat. Pentru a vă bucura mulți ani de frumusețea suprafețelor acestea, trebuie respectate câteva aspecte în privința întreținerii:

Suprafețele cromate

Pentru întreținerea regulată, este suficient ca acestea să fie curățate cu apă, soluție de săpun, sau detergent de bucătărie manual, cu ajutorul unei cârpe moi. Pentru îndepărtarea depunerilor de calcar, se recomandă detergentii uzuali din comerț pentru obiecte sanitare, pe bază de acid citric.

Folosiți doar agenți de curățare adecvați

Puteți recunoaște un detergent adecvat după instrucțiunile producătorului de pe eticheta acestuia. Acestea indică utilizarea substanței respective pentru anumite tipuri de suprafețe. Citiți cu atenție instrucțiunile și în funcție de utilizare, dozarea corectă. După curățare, suprafețele și bateriile trebuie clătite cu apă și uscate cu o cârpă moale.

Evitați anumite substanțe

În unii detergenți pentru băi, se regăsesc substanțe care pot conduce la daune ireparabile ale acoperirilor cromate. Dintre aceste substanțe amintim:

- Acidul acetic (acid ethanic sau acidum aceticum),
- Acid clorhidric (hidrum chloricum),
- Acid formic (methanic, formilic, formalic și carbonic),
- Cloriți (hipoclorit de natriu, înălbitori pe bază de natriu)
- Acid fosforic (E338)
- Orice detergenți care conțin materiale abrazive.

Evitați în orice caz aceste substanțe. Acestea atacă suprafețele cromate și pot conduce foarte rapid la pete vizibile. De asemenea, evitați amestecurile dintre diferiți detergenți, deoarece diversele substanțe pot reacționa între ele și pot degaja și vapori toxici.

Cel mai bine este să folosiți pentru curățare lavete care nu lasă scame. Bureți cu suprafețe abrazive și lavete aspre nu sunt potrivite pentru curățarea sau întreținerea suprafețelor cromate, acestea fiind sensibile la zgârieturi.





Crom (10)



Șlefuit lucios (50)



Argintiu mat (01)



Alb (04)

BLACK LINE



Negru mat (06)

WHITE LINE



Alb mat (09)

GOLD LINE



Auriu (12)

CULORI SPECIALE (SF)



Negru lucios (corespunde RAL 9005)

Culori speciale

Culori speciale sanitare disponibile la cerere.



Notă!

Anumite părți vizibile precum mânere, bare stabilizatoare, stabilizatoare de colț sau capacele (inclusiv la comenzile de culori speciale sanitare), sunt în general confecționate numai în varianta cromată (cu excepția modelelor Walk-in EASY varianta negru mat).

VARIANTE DE PROFIL DISPONIBILE PENTRU FIECARE SERIE ÎN PARTE

	Crom (10)	Șlefuit lucios (50)	Argintiu mat (01)	Alb (04)	Negru mat (06)	Alb mat (09)	Auriu (12)	Culori sanitare (SF)
PUR	● ¹⁾							
CADURA		●			●	●	●	
ESCURA		●						
ANNEA		●			●			
SOLINO		●			●			
DIVERA		●						
FUN		●						●
EASY		○			○	○		

Culorile de la paginile 18 au doar rol exemplificator. Culorile din catalog pot să difere ca nuanță față de cele reale.

* Variantele de profil negru mat și negru lucios trebuie comandate ca și culori speciale sanitare (SF), dacă nu sunt ca și culori proprii de profil în tabelul destinat (de exemplu, la seriile ANNEA, SOLINO sau la paravanele Walk-in Easy).

Alte culori sanitare necesită un amestec individual și presupun perioade de livrare mai lungi. Vă rugăm să ne contactați.

¹⁾ Pentru dimensiuni la comandă în înălțime, profilul compensator de fixare pe perete este disponibil numai cu finisaj Șlefuit lucios.

VERSIUNILE BLACK LINE, WHITE LINE ȘI GOLD LINE – EXEMPLE



SOLINO BLACK LINE



CADURA WHITE LINE



CADURA GOLD LINE

SPAȚIU MAXI: CABINĂ DE DUȘ – MONTAJ ÎN U

O cabină de duș cu MONTAJ ÎN U este soluția ideală pentru băile mari, unde avem libertatea de a plasa dusul oriunde, într-un loc non-standard, nu neapărat într-un colț al camerei. MONTAJUL ÎN U este caracterizat înainte de toate un număr mai mare de pereți din sticlă: cabina de duș este formată din doi pereți laterali și una sau două uși, precum și elemente de stabilizare suplimentare în cazul cabinelor de duș fără rame.

La montajul unei cabine în U (ușă+2 pereți laterali), abaterea (distanța de la marginea cădiței de duș la foaia de sticlă), diferă față de dimensiunile unui montaj standard (ușă + perete lateral). Vă rugăm să citiți informațiile detaliate, disponibile pentru fiecare serie în parte la secțiunea "Specificații tehnice". La montarea unei cabine de duș standard, direct pe pardoseală, vă rugăm să rețineți că, datorită distanței de abatere menționate anterior, dimensiunea reală a cabinei de duș este mai mică decât cea comandată.

MONTAJUL ÎN U este disponibil la următoarele serii SanSwiss: PUR, CADURA, DIVERA, FUN.



CADURA I CA31C + CAT2 + CAT5



CADURA I CAS2 + CAST + CAST



DIVERA I D22F1 + D22T31 + D22F1



FUN I FUT2 WALK-IN

Pentru o stabilitate optimă a cabinei de duș montată în U, recomandăm, în general, instalarea suplimentară a unei bare de stabilizare sau a unui stabilizator de colț. Agenții noștri de vânzări vor fi încântați să vă prezinte oferta detaliată și fișa tehnică corespunzătoare.

SERIILE DISPONIBILE CU POSIBILITATE DE MONTARE IN U

SERIA	MODELUL			STABILIZATOR DE COLȚ (ACCESORIU SUPLIMENTAR)
PUR	PU13P SM	PUDT2P	PUDT3P	2x RP2.10.500
	PU13 SM	PURDT2 SM	PURDT3 SM	2x RP2.10.500
CADURA	CA13	CAT1	CAT3	2x RCA.50.1000
	CA31C	CAT2	CAT5	2x RCA.50.1000
	CA2C	CAT2	CAT2	2x RCA.50.1000
	CAS2	CAST	CAST	2x RCA.50.1000
DIVERA	D22T13	D22T31	D22T2	D22FPG.10 + 2x D22EV1
	D22T32	D22K	D22S3	D22FPG.10 + 2x D22EV1
	D22S2B	D22SE2B	D22SRB	D22FPG.10 + 2x D22EV1
FUN	FUD2	FUDT	-	Inclus standard la comanda FUDT + FUD2

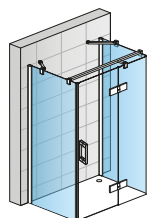

PUDT2P + PU13PD SM
+ PUDT3P
+ 2x RP2.10.500

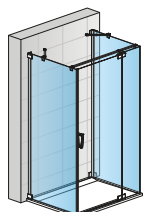

CAT1 + CA13 D + CAT3
+ 2x RCA.50.1000

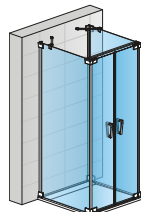

CAT2 + CA2C + CAT2
+ 2x RCA.50.1000

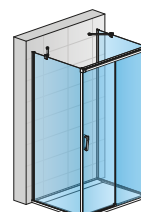

CAST + CAS2D + CAST
+ 2x RCA.50.1000



D22SE2B + D22F1
+ D22EV1

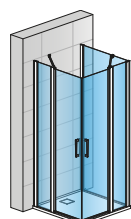

D22DE2B + D22F1
+ D22FPG

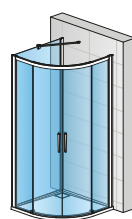

D22SRB + D22F1
+ D22EV1

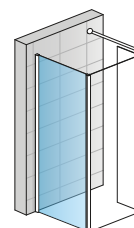

FUDT + FUD2

DIVERA DIMENSIUNI STANDARD PENTRU D22K ȘI D22S3

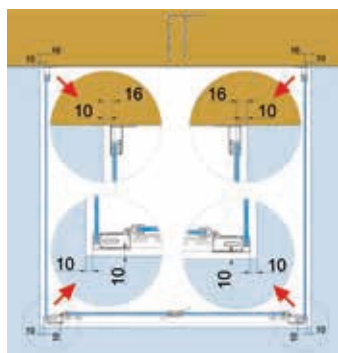

DIVERA DIMENSIUNI STANDARD PENTRU TOATE CELELALTE MODELE

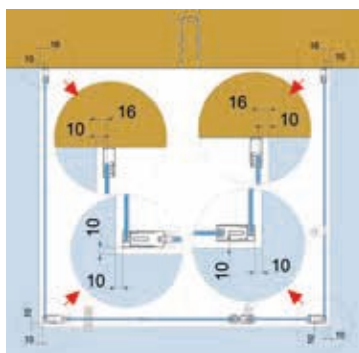

FUN DIMENSIUNI STANDARD

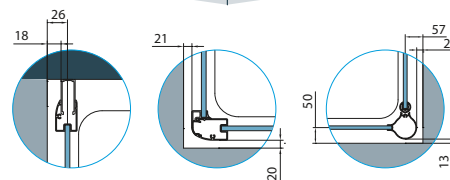
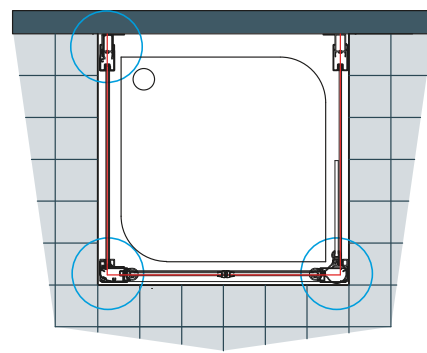

Luând în considerare diversitatea cerințelor în planificarea și amenajarea spațiilor moderne de baie, dezvoltăm în permanență oferta noastră de soluții atipice. Fiind unul dintre cei mai importanți producători de cabine de duș, suntem specializați în decupaje din sticlă oblice și drepte care pot fi personalizate și adaptate cu precizie pe pereți înclinați.

Gama noastră variată de modele de sticlă și profile, permite configurarea cabinei de duș în funcție de ideile și dorințele dvs. Soluțiile noastre personalizate includ, de asemenea, produse care sunt proiectate special pentru băile foarte mici oferind spațiu suficient pentru duș în timp ce spațiul disponibil poate fi utilizat în mod cât mai optim.

SPAȚIU MINI: ACCES PE COLȚ CU UȘI PLIABILE

O baie mică pe care trebuie să o echipăm cu toate accesoriile necesare, este adesea principalul motiv pentru care nu trebuie să luăm în calcul montarea unei cabine de duș cu acces pe colț. Cu toate acestea, recomandarea noastră pentru o cabină de duș cu acces pe colț și uși pliabile permite utilizarea optimă a spațiului, atât în timpul dușului, cât și în timpul utilizării zilnice a băii.

Ușile sunt pliate spre interior și ocupă puțin spațiu, iar dacă dorim să renunțăm la cabina de duș, obținem o zonă deschisă care nu ar fi fost disponibilă dacă am fi ales o cabină de duș standard. Datorită designului unic al balamalelor, ușa poate fi pliată complet și astfel economisește spațiu într-o baie foarte mică. Accesul pe colț cu uși pliabile este, așadar, varianta cea mai avantajoasă din punct de vedere al economiei spațiului în băile mici.

Accesul pe colț cu uși pliabile este disponibil pentru următoarele serii SanSwiss: SOLINO



SOLINO | SOLF1 G+D

SPAȚIU NIȘĂ: UȘĂ ÎN NIȘĂ CU PROFIL SPECIAL

Designul dificil al băii, curbura unui perete sau dorința de a utiliza o nișă deja existentă în baie într-un mod cât mai eficient, sunt circumstanțele perfecte pentru a alege o ușă SanSwiss cu profil special, acesta permițând ușii să fie montată în nișă indiferent de unghi. Această soluție vă permite să utilizați nișa existentă - chiar și de dimensiuni neobișnuite și să creați o zonă de duș confortabilă. Ușa în nișă cu profil special este disponibilă pentru următoarele serii SanSwiss: ANNEA, PUR, SOLINO. Modelele standard de uși în nișă sunt disponibile la toate seriile SanSwiss.



PUR | PUR1



CADURA | CA1

SPAȚIU ATIPIC: UȘĂ CU PERETE LATERAL SCURTAT

Această soluție permite scurtarea peretelui lateral al cabinei de duș la o înălțime corespunzătoare înălțimii căzii. În funcție de model peretele lateral scurtat poate fi montat direct pe cadă sau suspendat independent. Bucurați-vă de confortul unui duș rapid și răcoritor sau de o relaxare prelungită în cadă. Cu soluțiile SanSwiss, puteți obține diversitatea specifică unei băi mari, chiar și într-o baie mică. Datorită peretelui lateral scurtat, care - în funcție de model - este montat direct pe sau lângă cadă, cabina de duș poate fi montată în combinație cu cada.

O ușă cu perete lateral scurtat este disponibilă pentru următoarele serii SanSwiss: PUR, CADURA, DIVERA, FUN.

Peretele lateral scurtat este întotdeauna suspendat independent alături de soclul căzii de baie.

Modele disponibile: PU13P+PUDT2P (PUR), CA1C+CAT1 (CADURA), CA13+CAT1, CAS2 + CAST (CADURA).

Peretele lateral scurtat este întotdeauna așezat pe cadă/soclu.

Modele disponibile: CA2C+CAT2 (CADURA), D22T1+D22F1SM, D22T2+D22F1SM, D22T13+D22F1SM, D22T31+D22F1SM, D22T32+D22F1SM, D22K+D22F1SM, D22S3+D22F1SM, D22S2B+D22F1SM (DIVERA).



PUR I PU13P + PUDT2P SM



DIVERA D22K + D22F1 SM

UȘI CU DECUPAJE OBLICE SAU DREPTE

Soluția ideală pentru băi fără unghiuri drepte. Disponibil numai pentru seria PUR.



În mansarde sau încăperi cu pereți înclinați este dificil să configurați baia cu o cabină de duș standard. Decupajele oblice sau drepte în sticlă permit montarea peretelui lateral la orice unghi de înclinare.

De asemenea ajustările sau compensările necesare pentru montajul optim al peretelui lateral sau al ușii sunt posibile. Toate comenzile speciale pentru cabinile de duș cu decupaje individuale, oblice sau drepte sunt verificate individual de tehnicienii noștri pentru o fezabilitate și implementare eficientă, astfel încât să se găsească cea mai bună soluție posibilă pentru fiecare caz în parte.

UȘĂ CU PERETE LATERAL SCURTAT ȘI DECUPAJ OBLIC SAU DREPT

Exemple de ușă cu perete lateral scurtat și/sau decupaje oblice sau drepte sunt disponibile pentru următoarele serii: PU13P+PUDT2P (PUR), CA13+CAT1, CAS2G + CAST (CADURA), D22T13 + D22F1, D22S2B + D22F1 (DIVERA), FUN



PUR | PU13P + PUDT2P



CADURA | CA13 + CAT1



CADURA | CAS2 + CAST



DIVERA | D22T13 + D22F1

STRUCTURA CODURILOR PENTRU PRODUSELE SANSWISS

Codul complet pentru o cabină de duș definită exact ca dimensiuni și variantă constructivă, se compune dintr-o anumită succesiune de până la 13 litere și cifre, și trebuie constituit corespunzător dimensiunii și variantei dorite conform tabelelor din această listă de prețuri.

Pentru fiecare model găsiți deasupra tabelului un exemplu de formare a codului de produs pentru comandă.

Componentele articol nr.

Modelul (seria / tipul)	Prindere sau latură	Dimensiuni standard sau dimensiuni la comandă	Profil	Variante sticlă
PUR1C	G	070	10	xx
Ex.: PUR1C PUR1 PU13P PU13 PU31P PU31 PUE1 PUE2P PUE2 PU4P PU4 PUR51 PUR52	Ex.: G = stânga D = dreapta	Ex.: 070 = 700 mm 075 = 750 mm 080 = 800 mm 090 = 900 mm 100 = 1000 mm sau SM1 = Dimensiuni la comanda	Ex.: 10 = Crom	Ex.: 07 = Sticlă securizată transparentă 22 = Durlux 200 luminos 30 = Master Carré 44 = Picături luminoase 49 = Sticla sablata satinata 51 = Sticlă cu benzi orizontale sablate
Articol nr. PUR1C G 070 10 07 = PUR Ușă pivotantă dintr-o bucată cu profil compensator, prindere pe partea stângă, lățime 700 mm, înălțime 2000 mm, profil crom, sticlă securizată transparentă				

* La același preț există mai multe posibilități/variante la alegere, astfel câmpurile din tabel sunt marcate cu (xx) și trebuie completate în codul de comandă conform variantei dorite.

DESIGN ȘI FUNCȚIONALITATE

Produsele SanSwiss se remarcă printr-o tehnică modernă și printr-un design user-friendly de actualitate. Datorită utilizării de materiale de înaltă calitate și a celor mai moderne tehnologii de fabricație și de aplicare, produsele SanSwiss sunt deosebit de ușor de întreținut și garantează pentru mulți ani confortul necesar unei cabine de duș.

- Balamale în plan cu sticla la interior pentru suprafețe netede și curățare facilă.
- Balamalele premontate pe sticla din fabrica garantează un montaj rapid, alinierea balamalelor și asigură distanța optimă dintre foaia de sticlă și pardoseala.
- Elemente rabatabile sau cu suspendare ușoară pentru uși culisante.

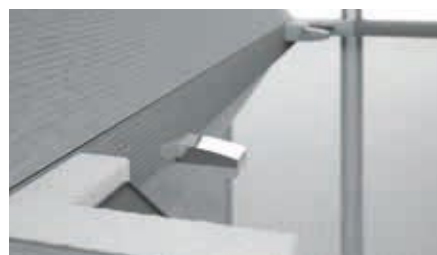
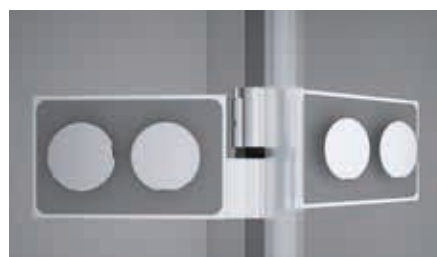



La adresa obișnuită www.sanswiss.ro, la începutul anului 2019, veți găsi noua pagină de pornire SanSwiss, care a fost modernizată și reînnoită atât din punct de vedere tehnic, cât și vizual, acordând o atenție specială conținutului. Pe lângă un design modern și atrăgător, obiectivul principal al redesenării site-ului a fost de a adapta conținutul la nevoile grupurilor țintă.

Vizitatorii noștri - profesioniști sau clienți finali care sunt interesați de produsele noastre - pot obține cu ușurință o prezentare detaliată a gamei de produse SanSwiss.

Noul site web oferă mai multe informații vizitatorului atunci când caută produse și alege un duș adaptat configurației spațiilor.

CONFIGURATORUL NOSTRU DE CABINE DE DUȘ

Configuratorul de cabine de dus a fost de asemenea îmbunătățit atât din punct de vedere tehnic cât și din punct de vedere vizual iar conținutul a fost actualizat. Cu ajutorul configuratorului SanSwiss, vă puteți găsi online cabina de duș potrivită, în doar câțiva pași.

Indiferent dacă vă doriți o cabină de duș, un paravan pentru cada de baie sau o soluție Walk-in, configuratorul vă va ajuta să luați decizia potrivită, urmând câțiva pași simpli.



Alegeți varianta de sticlă, culoarea profilului, modalitatea de montaj și varianta de ușă și vi se afișează automat fișa de date a produsului și prețul acestuia.

DOWNLOAD

Sub meniul Download găsiți de asemenea lista de prețuri valabilă precum și cataloagele SanSwiss actuale. În plus puteți găsi video-uri pentru montaj pentru unele cabine de duș, certificate, precum și date Datanorm ale tuturor produselor.



CARACTERISTICILE PRODUSELOR PENTRU DOWNLOAD

Sub meniul Caracteristici de produs vă sunt puse la dispoziție descrierea și datele tehnice detaliate ale tuturor seriilor și modelelor de produse SanSwiss.

Acestea pot fi descărcate în pachet toate seriile sau pe serie sub formă de fișiere Zip. După dezarhivare vă stă la dispoziție în format Pdf fiecare text. Cu copy & paste textele pot fi copiate și inserate în alte documente cum ar fi oferte de preț, descrierea de proiecte, etc.



DESCOPERIȚI SANSWISS,
 BUCURAȚI-VĂ DE EXPERIENȚA DUȘULUI



MONTAJUL CABINELOR DE DUS STANDARD

ATENȚIE: În acest caz, nu este necesar să specificați tipul montaj atunci când comandați.

MONTAJ PE CĂDIȚĂ DE DUȘ

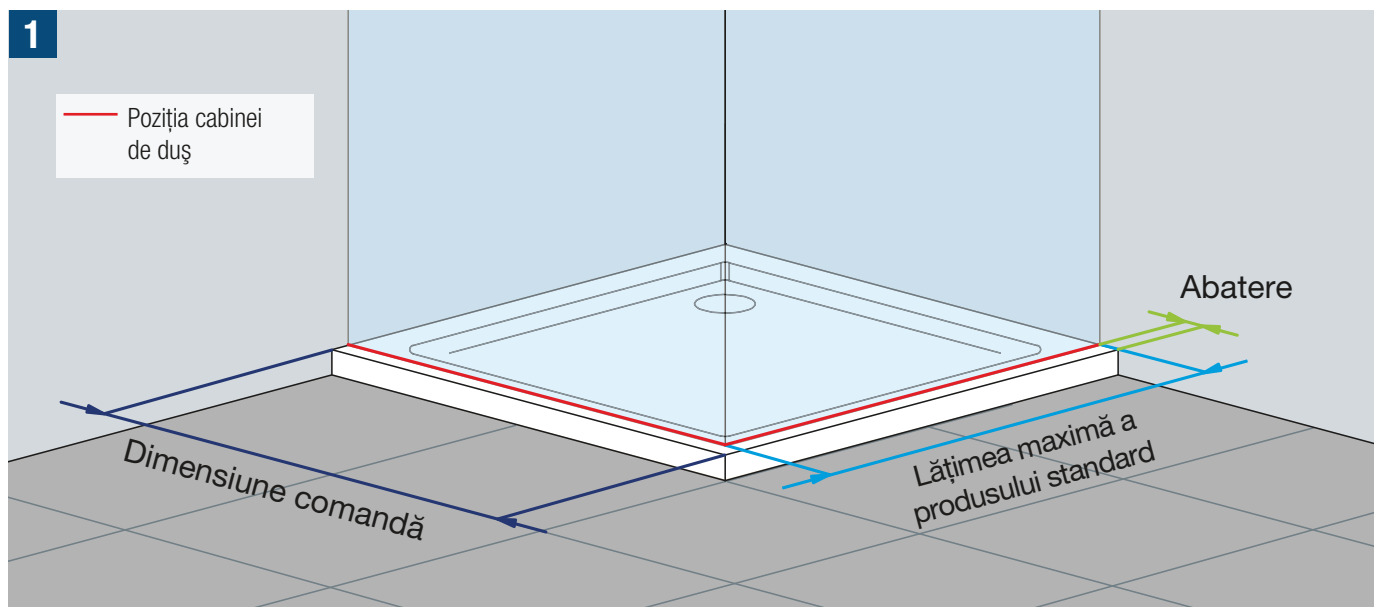

IMPORTANT

- Un produs standard este adaptat sistematic pentru a fi instalat pe o cadită de duș.
- Dimensiunea reală este, prin urmare, mai mică decât dimensiunea comandată, deoarece o cabina de duș este montată retras față de marginea exterioară a căditei de duș (abatere de la 7 până la 25 mm, în funcție de model).

MONTAJ FĂRĂ CĂDIȚĂ DE DUȘ (Montaj pe pardoseală)

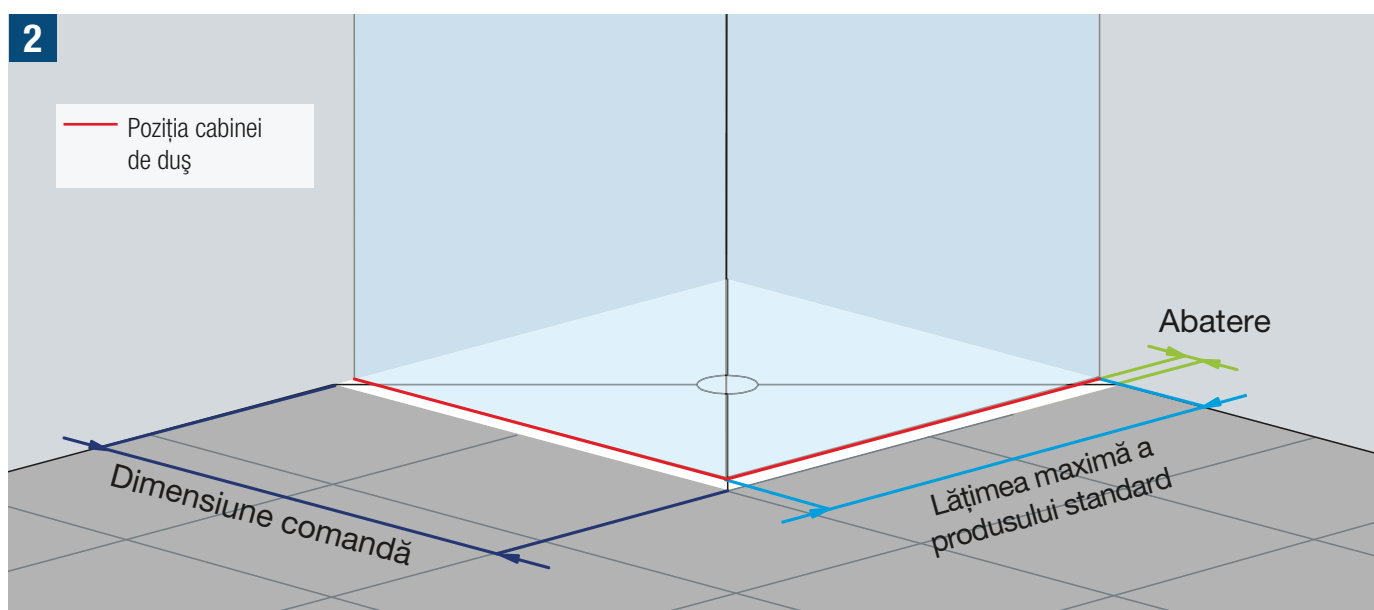

IMPORTANT

- Un produs standard este adaptat sistematic pentru a fi instalat pe o cadită de duș.
- Deoarece în timpul producției se ia în considerare abaterea pentru montajul pe cadita de duș, dimensiunea concretă va fi întotdeauna mai mică decât cea comandată.
- Prin urmare, produsul comandat la dimensiuni standard poate fi mai mic decât suprafața faianțată deoarece este luată în calcul abaterea.
- Informații cu privire la dimensiunea produselor standard care se potrivesc exact cu dimensiunile gresiei, găsiți la pagina 30, poza 5.

MONTAJUL ÎN CAZUL COMENZILOR SPECIALE

ATENȚIE: În acest caz trebuie să menționați explicit în comandă modul de montaj.

MONTAJ PE CĂDIȚĂ DE DUȘ

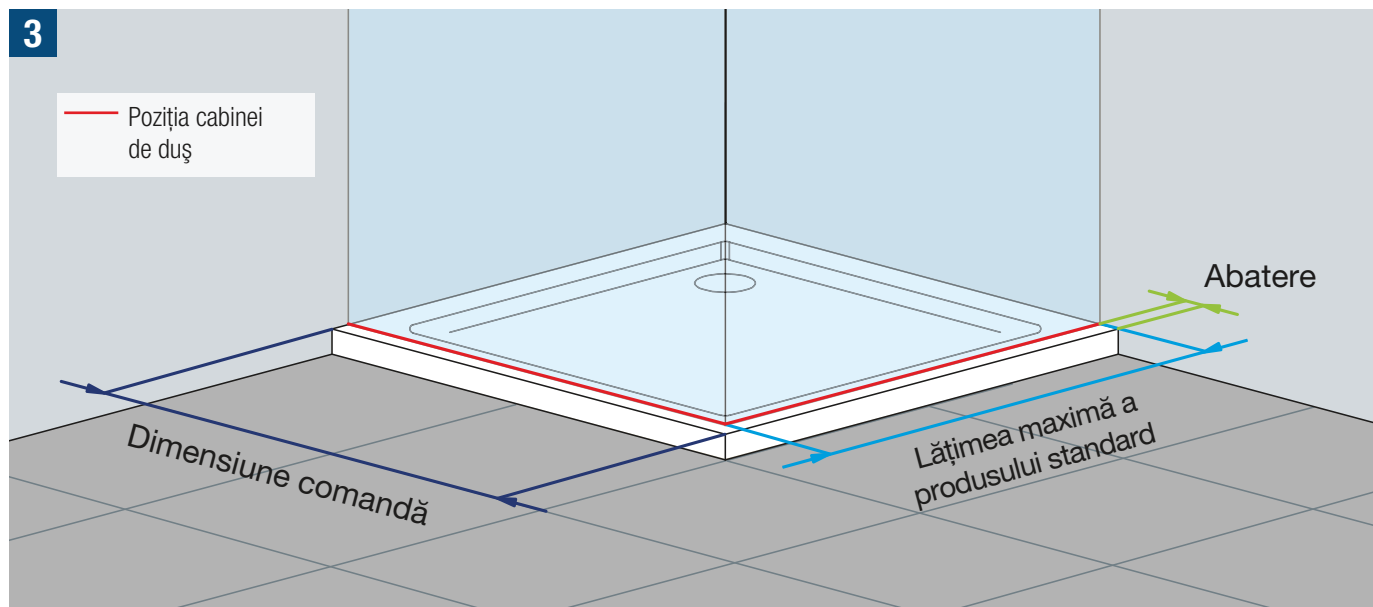

IMPORTANT

- Ca și în cazul produselor standard, un produs personalizat care trebuie montat pe o cadită de duș este întotdeauna montat retras față de marginea căditei de duș (a se lua în calcul o abatere de la 7 până la 25 mm, în funcție de model).

MONTAJ FĂRĂ CĂDIȚĂ DE DUȘ (Montaj pe pardoseală)

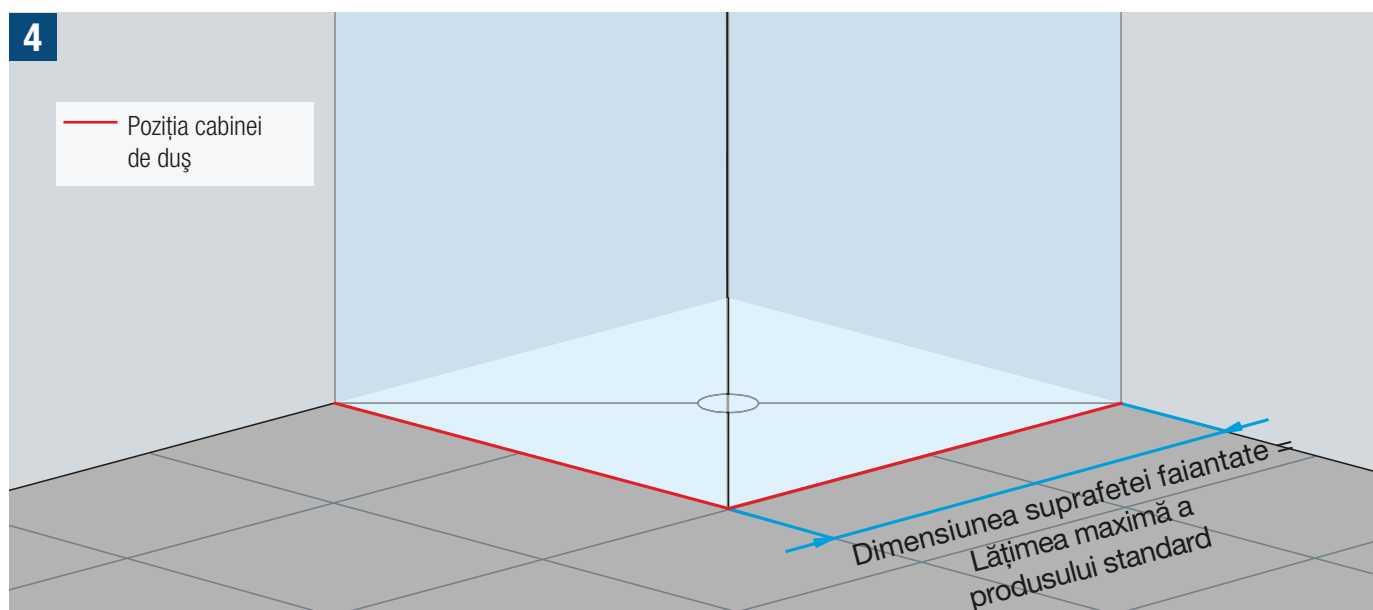

IMPORTANT

- Un produs comandat de client la dimensiuni speciale este montat fără abatere, până la suprafața zonei faianțate.

SPECIFICATII TEHNICE PENTRU MONTAJUL PRODUSELOR STANDARD

MONTAJ FĂRĂ CĂDIȚĂ DE DUȘ (Montaj pe pardoseală)

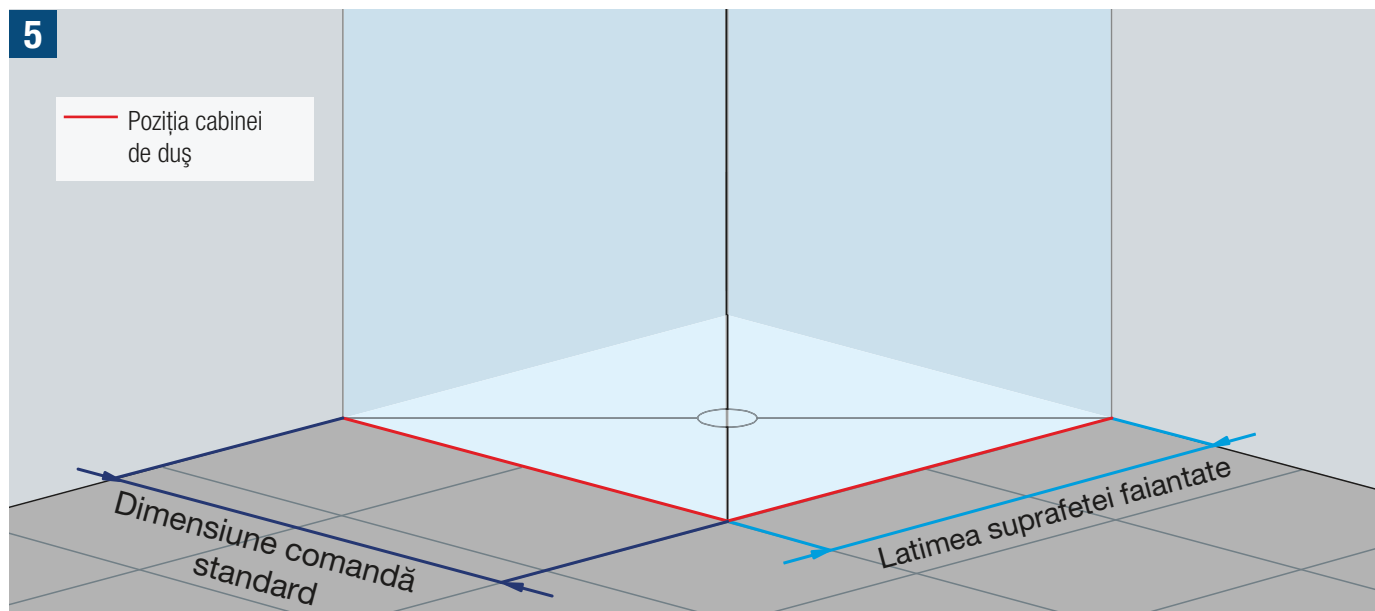

IMPORTANT

- Pentru ca un produs cu dimensiuni standard să corespundă exact cu marginea pardoselii și pentru a evita o eventuala abatere (a se vedea poza 2 de la pagina 28), trebuie luate în considerare cotele din tabelele de la datele tehnice ale fiecărei serii.

INDICAȚII PENTRU MĂSURĂTORI

- Toate dimensiunile trebuie specificate în mm.
- Schița ansamblului este totdeauna văzută **din exterior**. Definierea denumirii de stânga sau de dreapta rezultă, prin urmare, așa cum se prezintă în următorul grafic.

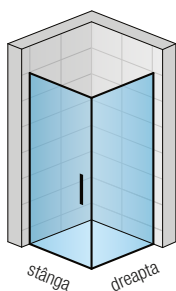

- Măsurătoarea trebuie efectuată în urma faianțării.
- Abaterile reprezintă cota cu care, pentru o etanșeitate mai bună, o cabină de duș este montată retras față de marginea cădiței.
- În **cazul montajului pe cădiță** este luată automat în considerare la execuția cabinei abaterea- de la 7 la 25 mm în funcție de model.
- **La montajul pe pardoseală** cabina de duș se montează fără cădiță direct pe gresie. În cazul comenzilor standard trebuie luat în considerare faptul că datorită abaterii descrise mai sus dimensiunea concretă a cabinei de duș este mai mică decât dimensiunea comandată. Astfel, de exemplu, un model Swing-Line ușă batantă cu perete lateral cu dimensiunea comandată de 900 x 900 mm are o dimensiune concretă de 870 x 870 mm (de la peretele faianțat pînă la axul sticlei). Din acest motiv, în cazul comenzilor standard trebuie luate în considerare cotele din tabelele de la datele tehnice ale fiecărei serii.

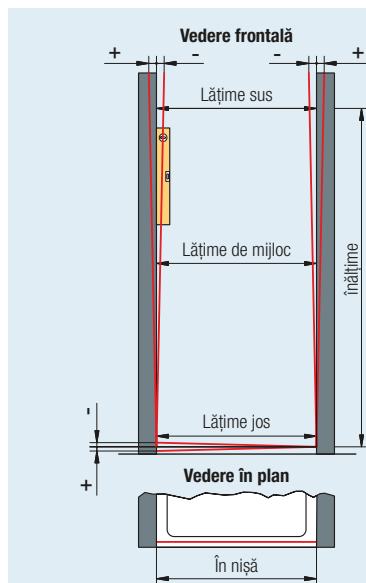

A) În nișă:

1. A se măsura lățimea la diverse înălțimi.
2. Verificați dacă pereții sunt perpendiculari și precizați exact abaterile.
3. Verificați, de asemenea, perpendicularitatea cădiței (sau a pardoselii).

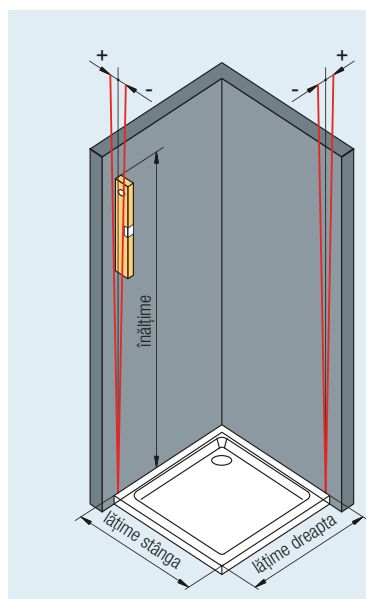

B) Într-un colț:

1. Măsurați lungimile înspre stânga și dreapta de la perete până la colțul cădiței de duș.
2. Verificați dacă pereții sunt verticali și măsurați abaterea.
3. Verificați, de asemenea, orizontalitatea vanei.

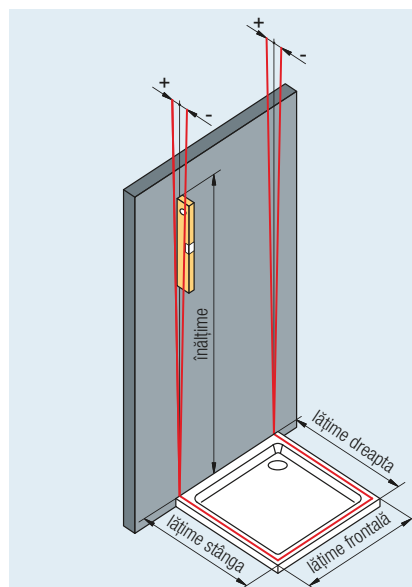

C) Montaj-U:

1. Măsurați cele 2 lățimi de la perete până la marginea cădiței de duș. Măsurați și lățimea frontală a cădiței.
2. Verificați dacă pereții sunt verticali și precizați exact abaterile.
3. Verificați, de asemenea, orizontalitatea cădiței (sau a pardoselii) de duș.

PUR este seria de cabine de duș fără ramă care se remarcă printr-un design de primă-clasă pentru soluții individuale de baie. Materiale de înalta calitate, cum ar fi balamale solide și mânere din alamă cromată, foaie de sticlă securizată de 8 mm grosime, precum și bare stabilizatoare suple și un model frumos de mâner conferă un nivel foarte ridicat de confort pentru mulți ani. Acoperirea standard cu stratul de protecție Aquaperle, precum și balamalele elegante în plan cu sticla, completează înalta calitate a acestei serii de cabine de duș.

Caracteristici produs:

- Sticlă securizată de 8 mm
- Înălțime standard 2000 mm
- La unele modele cu colțar discret de fixare pe perete sunt posibile dimensiuni speciale de până la 2300 mm
- Inclusiv acoperire cu strat de protecție Aquaperle
- Balamale din alamă cromată în plan cu sticla, cu mecanism de ridicare-coborâre
- Uși cu deschidere în exterior
- Cel mai înalt grad de stabilitate și montaj facil
- Soluții flexibile pentru dimensiuni standard și la comandă
- Zone largi și confortabile de acces

Variantele disponibile ale ușilor și pereților laterali:

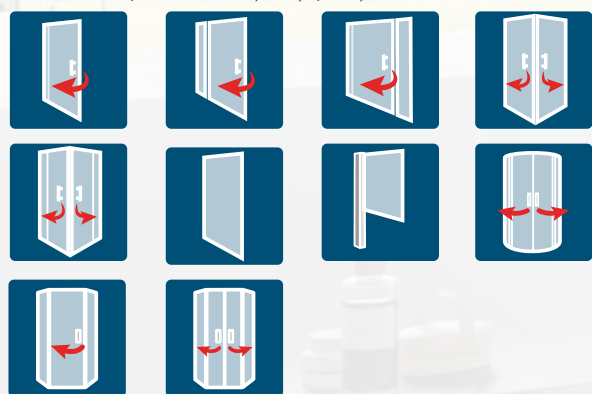

Mânerul modern din alamă cromată subliniază design-ul de primă clasă.



Bara stabilizatoare a fost adaptată designului balamalelor și mânerului.



Stabilizator de colț din alamă cromată pentru o stabilitate optimă a produsului.





Balamale dreptunghiulare de calitate superioara cu mecanism de ridicare-coborare.

PUR

Soluții generoase pentru cabine de duș cu design de primă-clasă



▲ **PUR1C + PUDT2P**

Crom (10),
Sticlă transparentă (07)

◀ **PUR1CD**

Crom (10),
Sticlă transparentă (07)

SAFETY
GLASS
8 mm

Sticlă securizată
veritabilă de 8 mm

6

O selecție de 6 sticle

Standard
2000 mm

Înălțime standard 2000 mm

Maximum
1000 mm

Lățime ușă
până la 1000 mm

max.
1600 mm

Lățime perete lateral
până la 1600 mm

AQUA
PERLE

Acoperire Aquaperle standard

L

Dimensiuni la comandă

D

Decupaje oblice sau drepte
posibile

EN14428

Calitate produs conform
normativului european EN14428

+

Întreținere facilă datorită
balamalelor cu funcție de ridicare
- coborâre în plan cu sticla

PUR1C / Ușă pivotantă dintr-o bucată cu profil compensator. Sticlă securizată de 8 mm, inclusiv acoperire Aquaperle standard. Balamale inclusiv funcția de ridicare-coborâre, la interior cu sticla. Deschidere spre exterior. Închidere magnetică. Inclusiv prag.

Exemplu articol nr.: **PUR1C G 070 10 07** = PUR Ușă pivotantă dintr-o bucată cu profil compensator, prindere pe partea stângă, lățime 700 mm, înălțime 2000 mm, profil crom, sticlă securizată transparentă

Dimensiuni standard

Lățime	Lățime acces	Înălțime	Bază		Lățime	Profil	Variante sticlă			
			Referință	G=stânga D=dreapta			Dimensiuni	10=Crom	07=Sticlă securizată transparentă 22=Durlux 200 luminos	30=Master Carré 44=Picături luminoase 49=Sticlă sablată satinată 51=Sticlă cu benzi orizontale sablate
700	595	2000	PUR1C	G	070	10	XX	3.745 Ron	XX	4.589 Ron
			PUR1C	D	070	10	XX		XX	
750	645	2000	PUR1C	G	075	10	XX	3.815 Ron	XX	4.659 Ron
			PUR1C	D	075	10	XX		XX	
800	695	2000	PUR1C	G	080	10	XX	3.886 Ron	XX	4.729 Ron
			PUR1C	D	080	10	XX		XX	
900	795	2000	PUR1C	G	090	10	XX	4.026 Ron	XX	4.870 Ron
			PUR1C	D	090	10	XX		XX	
1000	895	2000	PUR1C	G	100	10	XX	4.149 Ron	XX	4.993 Ron
			PUR1C	D	100	10	XX		XX	

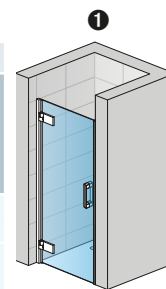

PUR1CG

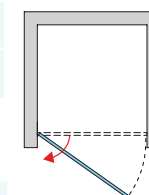

POTRIVIT PENTRU MONTAJUL PE CĂDIȚA DE DUȘ. ÎN CAZUL MONTAJULUI DIRECT PE PARDOSEALĂ, A SE ȚINE CONT DE DIMENSIUNILE CU GRESIE ALE SUPRAFETEI DE DUȘ DE LA SFÂRȘITUL CAPITOLULUI.

Dimensiuni la comandă

Lățime	Înălțime	Bază	Lățime	Profil	XX	XX			
700-1000	2000	PUR1C	G	SM1	10	XX	4.377 Ron	XX	5.222 Ron
		PUR1C	D	SM1	10	XX		XX	
700-1000	până la 2000	PUR1C	G	SM2	10	XX	4.377 Ron	XX	5.222 Ron
		PUR1C	D	SM2	10	XX		XX	

LA COMANDĂ A SE SPECIFICA ÎNTOTDEAUNA MODUL DE MONTAJ, PE CĂDIȚA DE DUȘ SAU DIRECT PE PARDOSEALĂ. A SE VEDEA PAGINILE 28 - 31.

PUDT2P / Perete lateral fix cu profil compensator de fixare pe perete. Sticlă securizată de 8 mm, inclusiv acoperire Aquaperle standard. Inclusiv bară stabilizatoare.

Sticlă securizată de 8 mm, inclusiv acoperire Aquaperle standard. Inclusiv bară stabilizatoare.

Explicacion Referință: **PUDT2P 070 10 07** = PUR Perete lateral fix cu profil compensator de fixare pe perete, lățime 700 mm, înălțime 2000 mm, profil crom, sticlă securizată transparentă

Dimensiuni standard

Lățime	Înălțime	Bază		Lățime	Profil	Variante sticlă			
		Referință	Dimensiuni			10=Crom	07=Sticlă securizată transparentă 22=Durlux 200 luminos	30=Master Carré 44=Picături luminoase 49=Sticlă sablată satinată 51=Sticlă cu benzi orizontale sablate	XX
700	2000	PUDT2P	070	10	XX	3.226 Ron	XX	4.171 Ron	
750	2000	PUDT2P	075	10	XX		XX		
800	2000	PUDT2P	080	10	XX	3.328 Ron	XX	4.273 Ron	
900	2000	PUDT2P	090	10	XX		XX		
1000	2000	PUDT2P	100	10	XX	3.543 Ron	XX	4.488 Ron	
1200	2000	PUDT2P	120	10	XX		XX		

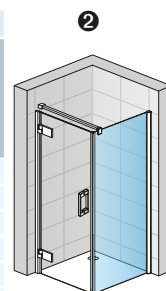

PUR1CG + PUDT2P

POTRIVIT PENTRU MONTAJUL PE CĂDIȚA DE DUȘ. ÎN CAZUL MONTAJULUI DIRECT PE PARDOSEALĂ, A SE ȚINE CONT DE DIMENSIUNILE CU GRESIE ALE SUPRAFETEI DE DUȘ DE LA SFÂRȘITUL CAPITOLULUI.

Dimensiuni la comandă

Lățime	Înălțime*	Bază	Lățime	Profil	XX	XX		
300-1000	până la 2000	PUDT2P	SM2	10	XX	3.740 Ron	XX	4.685 Ron
1001-1600	până la 2000	PUDT2P	SM4	10	XX		XX	

LA COMANDĂ A SE SPECIFICA ÎNTOTDEAUNA MODUL DE MONTAJ, PE CĂDIȚA DE DUȘ SAU DIRECT PE PARDOSEALĂ. A SE VEDEA PAGINILE 28 - 31.

INDICAȚII IMPORTANTE: A se preciza întotdeauna poziția peretelui lateral (dreapta sau stânga). Peretele lateral scurtat la seria PUR este întotdeauna suspendat independent alături de soclul căzii de baie. (nu se reazămă pe soclu).

* La dimensiunile speciale în înălțime, profilul de prindere la perete este disponibil numai în varianta slefuit lucios.

Prețuri adiționale valabile pentru ușă și/sau perete lateral

Decupașe oblice sau drepte	Ref.: Z.AUS.001	Se adaugă la preț de listă dimensiuni la comandă, preț pe bucată.	710 Ron
Portprosop, lățime 600 mm	Ref.: PS2.10.600		529 Ron
Etajeră de sticlă în interior, lățime 600 mm	Ref.: PT2.10.600		529 Ron
Portprosop + etajeră de sticlă în interior, lățime 600 mm	Ref.: PST2.10.600		1.058 Ron

Cote limită

Dimensiuni standard	Lățime ușă	Cand ati terminat de faianțat puteți începe montarea cabinei de duș		Cote limita pentru caditele de dus (de la peretele faianțat pana la marginea exterioara a caditei de dus)		Cote limita la montajul direct pe pardoseala pentru ușă cu perete lateral (de la peretele faianțat până la panta marginii pentru scurgere)	
		1	2	2	2	Dimensiunile spațiului faianțat pentru montajul direct pe pardoseală în cazul produselor cu dimensiuni standard	Perete lateral fix la 90°
		Ușă în nișă (-20 mm; 0 mm)	Ușă (+ Perete lateral fix la 90°) (-15 mm; 0 mm)	Perete lateral fix la 90° (-18 mm; 0 mm)	Ușă (+ Perete lateral fix la 90°) (-5 mm; +10 mm)	Perete lateral fix la 90° (-8 mm; +10 mm)	
700	680 - 700	685 - 700	682 - 700	665	664		
750	730 - 750	735 - 750	732 - 750	715	714		
800	780 - 800	785 - 800	782 - 800	765	764		
900	880 - 900	885 - 900	882 - 900	865	864		
1000	980 - 1000	985 - 1000	982 - 1000	965	964		
1200	-	-	1182 - 1200	-	1164		
		(-10 mm; +10 mm)	(-5 mm; +10 mm)	(-8 mm; +10 mm)			
Dimensiuni la comandă	Ex.: 965	955 - 975	960 - 975	957 - 975			

Informații tehnice la sfârșitul capitolului.

Preț brut fără TVA. Dimensiuni în mm. Se rezervă dreptul la orice modificare tehnică. Modelele și dimensiunile speciale comandate nu pot fi stornate sau returnate.



▲ **PUR1G + PUDT2P**

Crom (10),
Sticlă transparentă (07)

← **PUR1D**

Crom (10),
Sticlă transparentă (07)



Sticlă securizată
veritabilă de 8 mm



O selecție de 6 sticle



Înălțime standard 2000 mm



Lățime ușă
- până la 1000 mm



Lățime perete lateral
până la 1600 mm



Acoperire Aquaperle standard



Dimensiuni la comandă



Decupaje oblice sau drepte
posibile



Calitate produs conform
normativului european EN14428



Întreținere facilă datorită
balamalelor cu funcție de ridicare
- coborâre în plan cu sticla

PUR1 / Ușă pivotantă dintr-o bucată.

Sticlă securizată de 8 mm, inclusiv acoperire Aquaperle standard. Balamale inclusiv funcția de ridicare-coborâre, la interior cu sticla. Deschidere spre exterior. Închidere magnetică. Inclusiv prag. În combinație cu peretele lateral fix inclusiv bară stabilizatoare.

Exemplu articol nr.:	PUR1	G	SM1	10	07
----------------------	------	---	-----	----	----

PUR1 G SM1 10 07 = PUR Ușă pivotantă dintr-o bucată, prindere pe partea stângă, lățime dimensiuni la comandă, înălțime 2000 mm, profil crom, sticlă securizată transparentă

Doar dimensiuni la comandă

Lățime	Lățime acces	Înălțime	Bază	Prindere	Lățime	Profil	Variante sticlă			
			Referință	G=stânga D=dreapta	Dimensiuni	10=Crom	07=Sticlă securizată transparentă 22=Durlux 200 luminos	30=Master Carré 44=Picături luminos 49=Sticlă sablată satinată 51=Sticlă cu benzi orizontale sablate		
până la 1000	Lățime -47 mm	2000	PUR1	G	SM1	10	xx	4.348 Ron	xx	5.294 Ron
			PUR1	D	SM1	10	xx		xx	
		până la 2000 ¹⁾	PUR1	G	SM2	10	xx	4.704 Ron	xx	5.650 Ron
			PUR1	D	SM2	10	xx		xx	

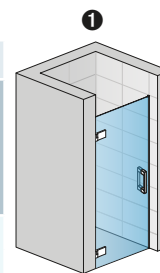

PUR1G

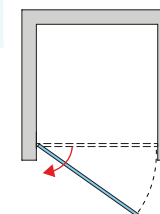

LA COMANDĂ A SE SPECIFICĂ ÎNTOTDEAUNA MODUL DE MONTAJ, PE CĂDIȚA DE DUȘ SAU DIRECT PE PARDOSEALĂ. A SE VEDEA PAGINILE 28 - 31.

¹⁾Înălțime specială de până la 2300 mm disponibilă. Preț la cerere. La acest produs este necesar a se lua dimensiunile.

PUDT2P / Perete lateral fix cu profil compensator de fixare pe perete.

Sticlă securizată de 8 mm, inclusiv acoperire Aquaperle standard.

Exemplu articol nr.:	PUDT2P	070	10	07
----------------------	--------	-----	----	----

PUDT2P 070 10 07 = PUR Perete lateral fix cu profil compensator de fixare pe perete, lățime 700 mm, înălțime 2000 mm, profil crom, sticlă securizată transparentă

Dimensiuni standard

Lățime	Înălțime	Bază	Lățime	Profil	Variante sticlă	
		Referință	Dimensiuni	10=Crom	07=Sticlă securizată transparentă 22=Durlux 200 luminos	30=Master Carré 44=Picături luminos 49=Sticlă sablată satinată 51=Sticlă cu benzi orizontale sablate
700	2000	PUDT2P	070	10	xx	3.226 Ron / 4.171 Ron
750	2000	PUDT2P	075	10	xx	3.288 Ron / 4.233 Ron
800	2000	PUDT2P	080	10	xx	3.328 Ron / 4.273 Ron
900	2000	PUDT2P	090	10	xx	3.424 Ron / 4.369 Ron
1000	2000	PUDT2P	100	10	xx	3.543 Ron / 4.488 Ron
1200	2000	PUDT2P	120	10	xx	3.644 Ron / 4.589 Ron

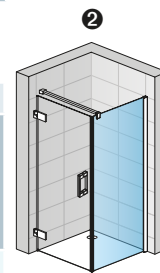

PUR1G + PUDT2P

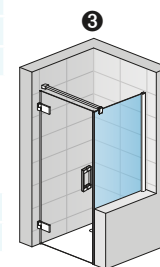

PUR1G + PUDT2PSM

POTRIVIT PENTRU MONTAJUL PE CĂDIȚA DE DUȘ, ÎN CAZUL MONTAJULUI DIRECT PE PARDOSEALĂ, A SE ȚINE CONT DE DIMENSIUNILE CU GRESIE ALE SUPRAFEȚEI DE DUȘ DE LA SFÂRȘITUL CAPITOLULUI.

Dimensiuni la comandă

Lățime	Înălțime	Bază	Lățime	Profil	Variante sticlă	
300-1000	până la 2000*	PUDT2P	SM2	10	xx	3.543 Ron / 4.488 Ron
1001-1600	până la 2000*	PUDT2P	SM4	10	xx	3.740 Ron / 4.685 Ron

LA COMANDĂ A SE SPECIFICĂ ÎNTOTDEAUNA MODUL DE MONTAJ, PE CĂDIȚA DE DUȘ SAU DIRECT PE PARDOSEALĂ. A SE VEDEA PAGINILE 28 - 31.

INDICAȚII IMPORTANTE: A se preciza întotdeauna poziția peretelui lateral (dreapta sau stânga). Peretele lateral scurtat la seria PUR este întotdeauna suspendat independent alături de soclul căzii de baie. (nu se reazemă pe soclu).

* La dimensiunile speciale în înălțime, profilul de prindere la perete este disponibil numai în varianta slefuit lucios.

Prețuri adiționale valabile pentru ușă și/sau perete lateral

Decupaje oblice sau drepte	Ref.: Z.AUS.001	Se adaugă la preț de listă dimensiuni la comandă, preț pe bucată.	710 Ron
Portprosop, lățime 600 mm	Ref.: PS2.10.600		529 Ron
Etajeră de sticlă în interior, lățime 600 mm	Ref.: PT2.10.600		529 Ron
Portprosop + etajeră de sticlă în interior, lățime 600 mm	Ref.: PST2.10.600		1.058 Ron

Cote limită

Cote limita pentru caditele de dus (de la peretele faianțat până la marginea exterioară a caditei de dus)

Cote limita la montajul direct pe pardoseala pentru ușă cu perete lateral (de la peretele faianțat până la panta marginii pentru scurgere)

Dimensiuni standard	Lățime ușă	② + ③	
		Perete lateral fix la 90° (-18 mm; 0 mm)	Perete lateral fix la 90° (-8 mm; +10 mm)
	700	682 - 700	664
	750	732 - 750	714
	800	782 - 800	764
	900	882 - 900	864
	1000	982 - 1000	964
	1200	1182 - 1200	1164
		(-8 mm; +10 mm)	
Dimensiuni la comandă	Ex.: 965	957 - 975	

Informații tehnice la sfârșitul capitolului.

Preț brut fără TVA. Dimensiuni în mm. Se rezervă dreptul la orice modificare tehnică. Modelele și dimensiunile speciale comandate nu pot fi stornate sau returnate.



▲ **PUR1G + PURDT2**

Crom (10),
Sticlă transparentă (07)

◀ **PUR1D**

Crom (10),
Sticlă transparentă (07)



Sticlă securizată
veritabilă de 8 mm



O selecție de 6 sticle



Înălțime standard 2000 mm



Lățime ușă
- până la 1000 mm



Lățime perete lateral
până la 1600 mm



Acoperire Aquaperle standard



Dimensiuni la comandă



Decupaje oblice sau drepte
posibile



Calitate produs conform
normativului european EN14428



Întreținere facilă datorită
balamalelor cu funcție de ridicare
- coborâre în plan cu sticla

PUR1 / Ușă pivotantă dintr-o bucată.

Sticlă securizată de 8 mm, inclusiv acoperire Aquaperle standard.
Balamale inclusiv funcția de ridicare-coborâre, la interior cu sticla. Deschidere spre exterior. Închidere magnetică. Inclusiv prag. În combinație cu peretele lateral fix inclusiv bară stabilizatoare.

Exemplu articol nr.:	PUR1	G	SM1	10	07
----------------------	------	---	-----	----	----

PUR1 G SM1 10 07 = PUR Ușă pivotantă dintr-o bucată, prindere pe partea stângă, lățime dimensiuni la comandă, înălțime 2000 mm, profil crom, sticlă securizată transparentă

Doar dimensiuni la comandă

Lățime	Lățime acces	Înălțime	Bază	Prindere	Lățime	Profil	Variante sticlă			
			Referință	G=stânga D=dreapta	Dimensiuni	10=Crom	07=Sticlă securizată transparentă 22=Durlux 200 luminos	30=Master Carré 44=Picături luminos 49=Sticlă sablată satinată 51=Sticlă cu benzi orizontale sablate	xx	xx
până la 1000	Lățime -47 mm	2000	PUR1	G	SM1	10	xx	4.348 Ron	xx	5.294 Ron
			PUR1	D	SM1	10	xx			
		până la 2000 ¹⁾	PUR1	G	SM2	10	xx	4.704 Ron	xx	5.650 Ron
			PUR1	D	SM2	10	xx			

LA COMANDĂ A SE SPECIFICA ÎNTOTDEAUNA MODUL DE MONTAJ, PE CĂDIȚA DE DUȘ SAU DIRECT PE PARDOSEALĂ. A SE VEDEA PAGINILE 28 - 31.

¹⁾Înălțime specială de până la 2300 mm disponibilă. Preț la cerere.

La acest produs este necesar a se lua dimensiunile.

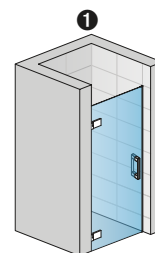

PUR1G

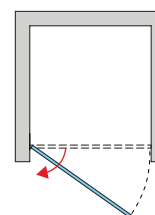

PURDT2 / Perete lateral fix cu colțar discret de fixare la perete.

Sticlă securizată de 8 mm, inclusiv acoperire Aquaperle standard. Inclusiv bară stabilizatoare.

Exemplu articol nr.:	PURDT2	SM2	10	07
----------------------	--------	-----	----	----

PURDT2 SM2 10 07 = PUR Perete lateral fix cu colțar discret de fixare la perete, înălțime 2000 mm, lățime - dimensiuni la comandă, profil crom, sticlă securizată transparentă

Doar dimensiuni la comandă

Lățime	Înălțime	Bază	Lățime	Profil	Variante sticlă			
		Referință	Dimensiuni	10=Crom	07=Sticlă securizată transparentă 22=Durlux 200 luminos	30=Master Carré 44=Picături luminos 49=Sticlă sablată satinată 51=Sticlă cu benzi orizontale sablate	xx	xx
300-1000	până la 2000 ¹⁾	PURDT2	SM2	10	xx	3.543 Ron	xx	4.489 Ron
1001-1600	până la 2000 ¹⁾	PURDT2	SM4	10	xx	3.739 Ron	xx	4.685 Ron

LA COMANDĂ A SE SPECIFICA ÎNTOTDEAUNA MODUL DE MONTAJ, PE CĂDIȚA DE DUȘ SAU DIRECT PE PARDOSEALĂ. A SE VEDEA PAGINILE 28 - 31.

¹⁾Înălțime specială de până la 2300 mm disponibilă. Preț la cerere.

INDICAȚII IMPORTANTE:

A se preciza întotdeauna poziția peretelui lateral (dreapta sau stânga).

La acest produs este necesar a se lua dimensiunile.

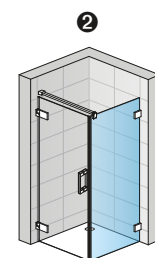

PUR1G + PURDT2

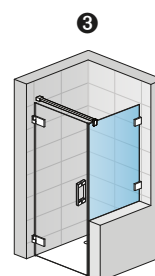

PUR1G + PURDT2SM

Prețuri adiționale valabile pentru ușă și/sau perete lateral

Decupașe oblice sau drepte	Ref.: Z.AUS.001	Se adaugă la preț de listă dimensiuni la comandă, preț pe bucată.	710 Ron
Portprosop, lățime 600 mm	Ref.: PS2.10.600		529 Ron
Etajeră de sticlă în interior, lățime 600 mm	Ref.: PT2.10.600		529 Ron
Portprosop + etajeră de sticlă în interior, lățime 600 mm	Ref.: PST2.10.600		1.058 Ron

Informații tehnice la sfârșitul capitolului.

Preț brut fără TVA. Dimensiuni în mm. Se rezervă dreptul la orice modificare tehnică. Modelele și dimensiunile speciale comandate nu pot fi stornate sau returnate.



▲ **PU13PG + PUDT2P**

Crom (10),
Sticlă transparentă (07)

◀ **PU13PD**

Crom (10),
Sticlă transparentă (07)



Sticlă securizată veritabilă de 8 mm



O selecție de 6 sticle



Înălțime standard 2000 mm



Lățime până la 1600 mm



Lățime perete lateral până la 1600 mm



Acoperire Aquaperle standard



Dimensiuni la comandă



Decupaje oblice sau drepte posibile



Calitate produs conform normativului european N14428



Întreținere facilă datorită balamalelor cu funcție de ridicare - coborâre în plan cu sticla

PU13P / Ușă pivotantă dintr-o bucată cu parte fixă în continuare și cu profil compensator de fixare pe perete.

Sticlă securizată de 8 mm, inclusiv acoperire Aquaperle standard. Balamale inclusiv funcția de ridicare-coborâre, la interior cu sticla. Deschidere spre exterior. Închidere magnetică și prag. Inclusiv bară stabilizatoare.

Exemplu articol nr.: **PU13P G 090 10 07**

PU13P G 090 10 07 = PUR Ușă pivotantă dintr-o bucată cu parte fixă în continuare și cu profil compensator de fixare pe perete, prindere pe partea stângă, lățime 900 mm, înălțime 2000 mm, profil crom, sticlă securizată transparentă

Dimensiuni standard

Lățime	Lățime ușă	Lățime acces	Lățime parte fixă	Înălțime	Bază	Prindere	Lățime	Profil	Variante sticlă			
					Referință	G=stânga D=dreapta	Dimensiuni	10=Crom	07=Sticlă securizată transparentă 22=Durlux 200 luminos	30=Master Carré 44=Picături luminos 49=Sticlă sablată satinată 51=Sticlă cu benzi orizontale sablate	xx	Ron
900	630	593	270	2000	PU13P	G	090	10	xx	5.609	xx	6.550
					PU13P	D	090	10	xx			
1000	730	693	270	2000	PU13P	G	100	10	xx	5.705	xx	6.651
					PU13P	D	100	10	xx			
1200	730	693	470	2000	PU13P	G	120	10	xx	5.906	xx	6.847
					PU13P	D	120	10	xx			
1400	930	893	470	2000	PU13P	G	140	10	xx	6.102	xx	7.043
					PU13P	D	140	10	xx			



PU13PG

POTRIVIT PENTRU MONTAJUL PE CĂDIȚA DE DUȘ. ÎN CAZUL MONTAJULUI DIRECT PE PARDOSEALĂ, A SE ȚINE CONT DE DIMENSIUNILE CU GRESIE ALE SUPRAFEȚEI DE DUȘ DE LA SFÂRȘITUL CAPITOLULUI.

Dimensiuni la comandă

Lățime	Lățime ușă	Înălțime	Bază	Prindere	Lățime	Profil	xx	Ron	xx	Ron
până la 1600	până la 900	până la 2000*	PU13P	G	SM2	10	xx	7.043	xx	7.990
			PU13P	D	SM2	10	xx		xx	

LA COMANDĂ A SE SPECIFICA ÎNTOTDEAUNA MODUL DE MONTAJ, PE CĂDIȚA DE DUȘ SAU DIRECT PE PARDOSEALĂ. A SE VEDEA PAGINILE 28 - 31.

PUDT2P / Perete lateral fix cu profil compensator de fixare pe perete. Sticlă securizată de 8 mm. Inclusiv bară stabilizatoare.

Exemplu articol nr.: **PUDT2P 070 10 07**

PUDT2P 070 10 07 = PUR Perete lateral fix cu profil compensator de fixare pe perete, lățime 700 mm, înălțime 2000 mm, profil crom, sticlă securizată transparentă

Dimensiuni standard

Lățime	Înălțime	Bază	Lățime	Profil	Variante sticlă			
		Referință	Dimensiuni	10=Crom	07=Sticlă securizată transparentă 22=Durlux 200 luminos	30=Master Carré 44=Picături luminos 49=Sticlă sablată satinată 51=Sticlă cu benzi orizontale sablate	xx	Ron
700	2000	PUDT2P	070	10	xx	3.226	xx	4.171
750	2000	PUDT2P	075	10	xx	3.288	xx	4.233
800	2000	PUDT2P	080	10	xx	3.328	xx	4.273
900	2000	PUDT2P	090	10	xx	3.424	xx	4.369
1000	2000	PUDT2P	100	10	xx	3.543	xx	4.488
1200	2000	PUDT2P	120	10	xx	3.644	xx	4.589

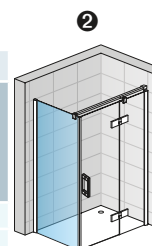

PU13PG

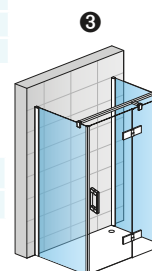

PU13PG + PU13P

POTRIVIT PENTRU MONTAJUL PE CĂDIȚA DE DUȘ. ÎN CAZUL MONTAJULUI DIRECT PE PARDOSEALĂ, A SE ȚINE CONT DE DIMENSIUNILE CU GRESIE ALE SUPRAFEȚEI DE DUȘ DE LA SFÂRȘITUL CAPITOLULUI.

Dimensiuni la comandă

Lățime	Înălțime	Bază	Lățime	Profil	xx	Ron	xx	Ron
300-1000	până la 2000*	PUDT2P	SM2	10	xx	3.543	xx	4.488
1001-1600	până la 2000*	PUDT2P	SM4	10	xx	3.740	xx	4.685

LA COMANDĂ A SE SPECIFICA ÎNTOTDEAUNA MODUL DE MONTAJ, PE CĂDIȚA DE DUȘ SAU DIRECT PE PARDOSEALĂ. A SE VEDEA PAGINILE 28 - 31.

INDICAȚII IMPORTANTE: A se preciza întotdeauna poziția peretelui lateral (dreapta sau stânga). Peretele lateral scurtat la seria PUR este întotdeauna suspendat independent alături de soclul căzii de baie. (nu se reazemă pe soclu). - * La dimensiunile speciale în înălțime, profilul de prindere la perete este disponibil numai în varianta slefuit lucios.

Prețuri adiționale valabile pentru ușă și/sau perete lateral

Decupaje oblice sau drepte	Ref.: Z.AUS.001	Se adaugă la preț de listă dimensiuni la comandă, preț pe bucată.	710
Portprosop, lățime 600 mm	Ref.: PS2.10.600		529
Etajeră de sticlă în interior, lățime 600 mm	Ref.: PT2.10.600		529
Portprosop + etajeră de sticlă în interior, lățime 600 mm	Ref.: PST2.10.600		1.058

Cote limită

Dimensiuni standard	Lățime ușă	Cand ati terminat de faianțat puteți începe montarea cabinei de dus		Cote limita pentru caditele de dus (de la peretele faianțat până la marginea exterioară a caditei de dus)		Cote limita la montajul direct pe pardoseala pentru ușă cu perete lateral (de la peretele faianțat până la panta marginii pentru scurgere)	
		1	2 + 3	2 + 3	2 + 3	Dimensiunile spațiului faianțat pentru montajul direct pe pardoseală în cazul produselor cu dimensiuni standard	xx
		Ușă în nișă (-18 mm; 0 mm)	Ușă (+ Perete lateral fix la 90°) (-18 mm; 0 mm)	Perete lateral fix la 90° (-18 mm; 0 mm)	Ușă (+ Perete lateral fix la 90°) (-8 mm; +10 mm)	Perete lateral fix la 90° (-8 mm; +10 mm)	xx
700		-	-	682 - 700	-	664	xx
750		-	-	732 - 750	-	714	xx
800		-	-	782 - 800	-	764	xx
900	882 - 900		882 - 900	882 - 900	864	864	xx
1000	982 - 1000		982 - 1000	982 - 1000	964	964	xx
1200	1182 - 1200		1182 - 1200	1182 - 1200	1164	1164	xx
1400	1382 - 1400		1382 - 1400	-	1364	-	xx
		(-8 mm; +10 mm)	(-8 mm; +10 mm)	(-8 mm; +10 mm)			xx

Dimensiuni la comandă Ex.: 865 857 - 875 857 - 875 857 - 875

Informații tehnice la sfârșitul capitolului.

Preț brut fără TVA. Dimensiuni în mm. Se rezervă dreptul la orice modificare tehnică. Modelele și dimensiunile speciale comandate nu pot fi stornate sau returnate.



▲ **PU13G + PURDT2**

Crom (10),
Sticlă transparentă (07)

◀ **PU13D**

Crom (10),
Sticlă transparentă (07)



Sticlă securizată
veritabilă de 8 mm



O selecție de 6 sticle



Înălțime standard 2000 mm



Lățime până la 1600 mm



Lățime perete lateral
până la 1600 mm



Acoperire Aquaperle standard



Dimensiuni la comandă



Decupaje oblice sau drepte
posibile



Calitate produs conform
normativului european EN14428



Întreținere facilă datorită
balamalelor cu funcție de ridicare
-coborâre în plan cu sticla

PU13 / Ușă pivotantă dintr-o bucată cu parte fixă în continuare și cu colțar discret de fixare pe perete.

Sticlă securizată de 8 mm, inclusiv acoperire Aquaperle standard. Balamale inclusiv funcția de ridicare-coborâre, la interior cu sticla. Deschidere spre exterior. Închidere magnetică și prag. Inclusiv bară stabilizatoare.

Exemplu articol nr.:	PU13	G	SM1	10	07
----------------------	------	---	-----	----	----

PU13 G SM1 10 07 = PUR Ușă pivotantă dintr-o bucată cu parte fixă în continuare și cu colțar discret de fixare pe perete, prindere pe partea stângă, lățime - dimensiuni la comandă, înălțime 2000 mm, profil crom, sticlă securizată transparentă

Doar dimensiuni la comandă

Lățime	Lățime ușă	Înălțime	Bază		Lățime	Profil	Variante sticlă			
			Referință	G=stânga D=dreapta			Dimensiuni	10=Crom	07=Sticlă securizată transparentă 22=Durlux 200 luminos	30=Master Carré 44=Picături luminos 49=Sticlă sablată satinată 51=Sticlă cu benzi orizontale sablate
până la 1600	până la 900	2000	PU13	G	SM1	10	XX	6.770 Ron	XX	7.711 Ron
			PU13	D	SM1	10	XX		XX	
până la 1600	până la 900	până la 2000 ¹⁾	PU13	G	SM2	10	XX	7.043 Ron	XX	7.990 Ron
			PU13	D	SM2	10	XX		XX	

LA COMANDĂ A SE SPECIFICA ÎNTOTDEAUNA MODUL DE MONTAJ, PE CĂDIȚA DE DUȘ SAU DIRECT PE PARDOSEALĂ. A SE VEDEA PAGINILE 28 - 31.

¹⁾Înălțime specială de până la 2300 mm disponibilă. Preț la cerere.

La acest produs este necesar a se lua dimensiunile.

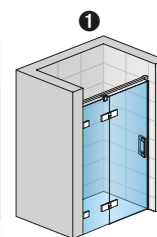

PU13G

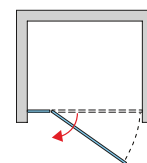

PURDT2 / PURDT3 / Perete lateral fix cu colțar discret de fixare pe perete.

Sticlă securizată de 8 mm, inclusiv acoperire Aquaperle standard.

Exemplu articol nr.:	PURDT2	SM2	10	07
----------------------	--------	-----	----	----

PURDT2 SM2 10 07 = PUR Perete lateral fix cu colțar discret de fixare pe perete, lățime - dimensiuni la comandă, înălțime 2000 mm, profil crom, sticlă securizată transparentă

Doar dimensiuni la comandă

Lățime	Înălțime	Bază		Lățime	Profil	Variante sticlă			
		PURDT2= Îmbinare 90° la ușă PURDT3= Îmbinare 90° la partea fixă a ușii	Dimensiuni			10=Crom	07=Sticlă securizată transparentă 22=Durlux 200 luminos	30=Master Carré 44=Picături luminos 49=Sticlă sablată satinată 51=Sticlă cu benzi orizontale sablate	XX
300-1000	până la 2000 ¹⁾	xxxxxx	SM2	10	XX	3.543 Ron	XX	4.489 Ron	
1001-1600	până la 2000 ¹⁾	xxxxxx	SM4	10	XX		3.739 Ron		XX

LA COMANDĂ A SE SPECIFICA ÎNTOTDEAUNA MODUL DE MONTAJ, PE CĂDIȚA DE DUȘ SAU DIRECT PE PARDOSEALĂ. A SE VEDEA PAGINILE 28 - 31.

¹⁾Înălțime specială de până la 2300 mm disponibilă. Preț la cerere.

INDICAȚII IMPORTANTE: A se preciza întotdeauna poziția peretelui lateral (dreapta sau stânga).

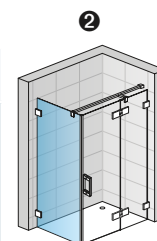

PURDT2 + PU13D

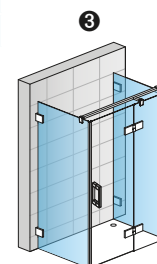
 PURDT2 + PU13D
+PURDT3

Prețuri adiționale valabile pentru ușă și/sau perete lateral

Decupaje oblice sau drepte	Ref.: Z.AUS.001 Se adaugă la preț de listă dimensiuni la comandă, preț pe bucată.	710 Ron
Portprosop, lățime 600 mm	Ref.: PS2.10.600	529 Ron
Etajeră de sticlă în interior, lățime 600 mm	Ref.: PT2.10.600	529 Ron
Portprosop + etajeră de sticlă în interior, lățime 600 mm	Ref.: PST2.10.600	1.058 Ron



▲ **PU31PG + PUDT3P**

Crom (10),
Sticlă transparentă (07)

◀ **PU31PG**

Crom (10),
Sticlă transparentă (07)



Sticlă securizată veritabilă de 8 mm



O selecție de 6 sticle



Înălțime standard 2000 mm



Lățime până la 2000 mm



Lățime perete lateral până la 1600 mm



Acoperire Aquaperle standard



Dimensiuni la comandă



Decupaje oblice sau drepte posibile



Calitate produs conform normativului european N14428



Întreținere facilă datorită balamalelor cu funcție de ridicare - coborâre în plan cu sticla

PU31P / Ușă pivotantă dintr-o bucată cu perete lateral fix în continuare și cu profil compensator de fixare.

Sticlă securizată de 8 mm. Balamale inclusiv funcția de ridicare-coborâre, la interior cu sticla. Deschidere spre exterior. Închidere magnetică și prag. Inclusiv bară stabilizatoare.

Exemplu articol nr.: **PU31P G 090 10 07**

PU31P G 090 10 07 = PUR Ușă pivotantă dintr-o bucată cu perete lateral fix în continuare și cu profil compensator de fixare pe perete, prindere pe partea stângă, lățime 900 mm, înălțime 2000 mm, profil crom, sticlă securizată transparentă

Dimensiuni standard

Lățime	Lățime ușă	Lățime acces	Lățime parte fixă	Înălțime	Bază	Prindere	Lățime	Profil	Variante sticlă			
					Referință	G=stânga D=dreapta	Dimensiuni	10=Chrom	07=Sticlă securizată transparentă 22=Durlux 200 luminos	30=Master Carré 44=Picături luminos 49=Sticlă sablată satinată 51=Sticlă cu benzi orizontale sablate	Preț	Preț
900	630	593	270	2000	PU31P	G	090	10	XX	5.609 Ron	XX	6.550 Ron
					PU31P	D	090	10	XX			
1000	730	693	270	2000	PU31P	G	100	10	XX	5.705 Ron	XX	6.651 Ron
					PU31P	D	100	10	XX			
1200	730	693	470	2000	PU31P	G	120	10	XX	5.901 Ron	XX	6.847 Ron
					PU31P	D	120	10	XX			
1400	930	893	470	2000	PU31P	G	140	10	XX	6.102 Ron	XX	7.043 Ron
					PU31P	D	140	10	XX			

POTRIVIT PENTRU MONTAJUL PE CĂDIȚA DE DUȘ. ÎN CAZUL MONTAJULUI DIRECT PE PARDOSEALĂ, A SE ȚINE CONT DE DIMENSIUNILE CU GRESIE ALE SUPRAFETEI DE DUȘ DE LA SFÂRȘITUL CAPITOLULUI.

Dimensiuni la comandă

Lățime	Lățime ușă	Înălțime	Bază	Prindere	Lățime	Profil	Preț	Preț		
până la 1600	până la 900	până la 2000*	PU31P	G	SM2	10	XX	6.472 Ron	XX	7.350 Ron
			PU31P	D	SM2	10	XX			
până la 2000	până la 900	până la 2000*	PU31P	G	SM4	10	XX	7.716 Ron	XX	8.593 Ron
			PU31P	D	SM4	10	XX			

LA COMANDĂ A SE SPECIFICĂ ÎNTOTDEAUNA MODUL DE MONTAJ, PE CĂDIȚA DE DUȘ SAU DIRECT PE PARDOSEALĂ. A SE VEDEA PAGINILE 28 - 31.

PUDT3P / Perete lateral fix cu profil compensator de fixare pe perete. Sticlă securizată de 8 mm.

Exemplu articol nr.: **PUDT3P 070 10 07**

PUDT3P 070 10 07 = PUR Perete lateral fix cu profil compensator de fixare pe perete, lățime 700 mm, înălțime 2000 mm, profil crom, sticlă securizată transparentă

Dimensiuni standard

Lățime	Înălțime	Bază	Lățime	Profil	Variante sticlă			
		Referință	Dimensiuni	10=Chrom	07=Sticlă securizată transparentă 22=Durlux 200 luminos	30=Master Carré 44=Picături luminos 49=Sticlă sablată satinată 51=Sticlă cu benzi orizontale sablate	Preț	Preț
700	2000	PUDT3P	070	10	XX	3.228 Ron	XX	4.169 Ron
750	2000	PUDT3P	075	10	XX	3.287 Ron	XX	4.233 Ron
800	2000	PUDT3P	080	10	XX	3.328 Ron	XX	4.274 Ron
900	2000	PUDT3P	090	10	XX	3.424 Ron	XX	4.370 Ron
1000	2000	PUDT3P	100	10	XX	3.543 Ron	XX	4.489 Ron
1200	2000	PUDT3P	120	10	XX	3.643 Ron	XX	4.585 Ron

POTRIVIT PENTRU MONTAJUL PE CĂDIȚA DE DUȘ. ÎN CAZUL MONTAJULUI DIRECT PE PARDOSEALĂ, A SE ȚINE CONT DE DIMENSIUNILE CU GRESIE ALE SUPRAFETEI DE DUȘ DE LA SFÂRȘITUL CAPITOLULUI.

Dimensiuni la comandă

Lățime	Înălțime	Bază	Lățime	Profil	Preț	Preț	
300-1000	până la 2000*	PUDT3P	SM2	10	XX	3.543 Ron	4.489 Ron
1001-1600	până la 2000*	PUDT3P	SM4	10	XX	3.739 Ron	4.685 Ron

LA COMANDĂ A SE SPECIFICĂ ÎNTOTDEAUNA MODUL DE MONTAJ, PE CĂDIȚA DE DUȘ SAU DIRECT PE PARDOSEALĂ. A SE VEDEA PAGINILE 28 - 31.

INDICAȚII IMPORTANTE: A se preciza întotdeauna poziția peretelui lateral (dreapta sau stânga).

* La dimensiunile speciale în înălțime, profilul de prindere la perete este disponibil numai în varianta slefuit lucios.

Prețuri adiționale valabile pentru ușă și/sau perete lateral

Decupaje oblice sau drepte	Ref.: Z.AUS.001	Se adaugă la preț de listă dimensiuni la comandă, preț pe bucată.	710 Ron
Portprosop, lățime 600 mm	Ref.: PS2.10.600		529 Ron
Etajeră de sticlă în interior, lățime 600 mm	Ref.: PT2.10.600		529 Ron
Portprosop + etajeră de sticlă în interior, lățime 600 mm	Ref.: PST2.10.600		1.058 Ron

Cote limită

Dimensiuni standard	Lățime ușă	Cand ati terminat de faianțat puteți începe montarea cabinei de dus		Cote limita pentru caditele de dus (de la peretele faianțat pana la marginea exteriora a caditei de dus)		Cote limita la montajul direct pe pardoseala pentru ușă cu perete lateral (de la peretele faianțat până la panta marginii pentru scurgere)	
		1	2 + 3	Ușă (+ Perete lateral fix la 90° (0 mm))	Perete lateral fix la 90° (-18 mm; 0 mm)	Ușă (+ Perete lateral fix la 90° (0 mm))	Perete lateral fix la 90° (-8 mm; +10 mm)
Dimensiuni standard	700	-	-	-	682 - 700	-	664
	750	-	-	-	732 - 750	-	714
	800	-	-	-	782 - 800	-	764
	900	882 - 900	900	882 - 900	874	864	
	1000	982 - 1000	1000	982 - 1000	974	964	
	1200	1182 - 1200	1200	1182 - 1200	1174	1164	
1400	1382 - 1400	1400	-	1374	-		
Dimensiuni la comandă	Ex.: 865	(-8 mm; +10 mm)	(0 mm)	(-8 mm; +10 mm)			
		857 - 875	865	857 - 875			

Informații tehnice la sfârșitul capitolului.

Preț brut fără TVA. Dimensiuni în mm. Se rezervă dreptul la orice modificare tehnică. Modelele și dimensiunile speciale comandate nu pot fi stornate sau returnate.

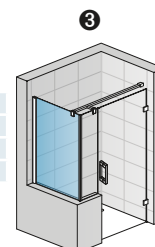
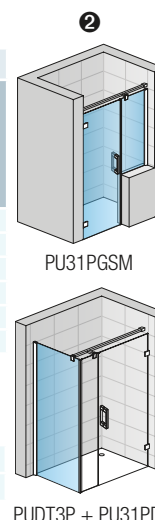



▲ **PU31G + PURDT3**

Crom (10),
Sticlă transparentă (07)

◀ **PU31D**

Crom (10),
Sticlă transparentă (07)



Sticlă securizată
veritabilă de 8 mm



0 selecție de 6 sticle



Înălțime standard 2000 mm



Lățime până la 2000 mm



Lățime perete lateral
până la 1600 mm



Acoperire Aquaperle standard



Dimensiuni la comandă



Decupaje oblice sau drepte
posibile



Calitate produs conform
normativului european EN14428



Întreținere facilă datorită
balamalelor cu funcție de ridicare
-coborâre în plan cu sticla

PU31 / Ușă pivotantă dintr-o bucată cu perete lateral fix în continuare și cu colțar discret de fixare.

Sticlă securizată de 8 mm, inclusiv acoperire Aquaperle standard. Balamale inclusiv funcția de ridicare-coborâre, la interior cu sticla. Deschidere spre exterior. Închidere magnetică și prag. Inclusiv bară stabilizatoare.

Exemplu articol nr.:	PU31	G	SM2	10	07
----------------------	------	---	-----	----	----

PU31 G SM2 10 07 = PUR Ușă pivotantă dintr-o bucată cu perete lateral fix în continuare și cu colțar discret de fixare pe perete, prindere pe partea stângă, lățime - dimensiuni la comandă, înălțime 2000 mm, profil crom, sticlă securizată transparentă

Doar dimensiuni la comandă

Lățime	Lățime ușă	Înălțime	Bază	Prindere	Lățime	Profil	Variante sticlă			
			Referință	G=stânga D=dreapta	Dimensiuni	10=Crom	07=Sticlă securizată transparentă 22=Durlux 200 luminos	30=Master Carré 44=Picături luminos 49=Sticlă sablată satinată 51=Sticlă cu benzi orizontale sablate		
până la 1600	până la 900	2000 ¹⁾	PU31	G	SM2	10	xx	6.472 Ron	xx	7.350 Ron
			PU31	D	SM2	10	xx		xx	
până la 2000	până la 900	până la 2000 ¹⁾	PU31	G	SM4	10	xx	7.716 Ron	xx	8.593 Ron
			PU31	D	SM4	10	xx		xx	

LA COMANDĂ A SE SPECIFICĂ ÎNTOTDEAUNA MODUL DE MONTAJ, PE CĂDIȚA DE DUȘ SAU DIRECT PE PARDOSEALĂ. A SE VEDEA PAGINILE 28 - 31.

¹⁾ Înălțime specială de până la 2300 mm disponibilă. Preț la cerere.

La acest produs este necesar a se lua dimensiunile.



PU31G

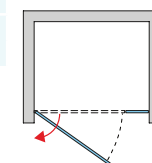

PURDT3 / Perete lateral fix cu colțar discret de fixare pe perete.

Sticlă securizată de 8 mm, inclusiv acoperire Aquaperle standard.

Exemplu articol nr.:	PURDT3	SM2	10	07
----------------------	--------	-----	----	----

PURDT3 SM2 10 07 = PUR Perete lateral fix cu colțar discret de fixare pe perete, lățime - dimensiuni la comandă, înălțime 2000 mm, profil crom, sticlă securizată transparentă.

Doar dimensiuni la comandă

Lățime	Înălțime	Bază	Lățime	Profil	Variante sticlă			
		Referință	Dimensiuni	10=Crom	07=Sticlă securizată transparentă 22=Durlux 200 luminos	30=Master Carré 44=Picături luminos 49=Sticlă sablată satinată 51=Sticlă cu benzi orizontale sablate		
300-1000	până la 2000 ¹⁾	PURDT3	SM2	10	xx	3.543 Ron	xx	4.489 Ron
		PURDT3	SM2	10	xx		xx	
1001-1600	până la 2000 ¹⁾	PURDT3	SM4	10	xx	3.739 Ron	xx	4.685 Ron
		PURDT3	SM4	10	xx		xx	

LA COMANDĂ A SE SPECIFICĂ ÎNTOTDEAUNA MODUL DE MONTAJ, PE CĂDIȚA DE DUȘ SAU DIRECT PE PARDOSEALĂ. A SE VEDEA PAGINILE 28 - 31.

¹⁾ Înălțime specială de până la 2300 mm disponibilă. Preț la cerere.

INDICAȚII IMPORTANTE: A se preciza întotdeauna poziția peretelui lateral (dreapta sau stânga).

La acest produs este necesar a se lua dimensiunile.

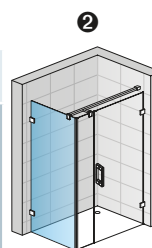

PURDT3 + PU31D

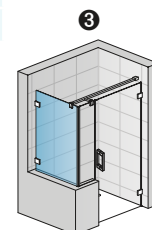

PURDT3 SM + PU31D

Prețuri adiționale valabile pentru ușă și/sau perete lateral

Decupaje oblice sau drepte	Ref.: Z.AUS.001	Se adaugă la preț de listă dimensiuni la comandă, preț pe bucată.	710 Ron
Portprosop, lățime 600 mm	Ref.: PS2.10.600		529 Ron
Etajeră de sticlă în interior, lățime 600 mm	Ref.: PT2.10.600		529 Ron
Portprosop + etajeră de sticlă în interior, lățime 600 mm	Ref.: PST2.10.600		1.058 Ron

Informații tehnice la sfârșitul capitolului.

Preț brut fără TVA. Dimensiuni în mm. Se rezervă dreptul la orice modificare tehnică. Modelele și dimensiunile speciale comandate nu pot fi stornate sau returnate.



▲ **PUR2**

Crom (10),
Sticlă transparentă (07)



Sticlă securizată
veritabilă de 8 mm



O selecție de 6 sticle



Înălțime standard 2000 mm



Lățime până la 1250 mm



Acoperire Aquaperle standard



Dimensiuni la comandă



Calitate produs conform
normativului european EN14428



Întreținere facilă datorită
balamalelor cu funcție de ridicare
- coborâre în plan cu sticla

PUR2 / Ușă pivotantă din 2 piese. Sticlă securizată de 8 mm, inclusiv acoperire Aquaperle standard.

Balamale inclusiv funcția de ridicare-coborâre, la interior cu sticla. Deschidere spre exterior. Închidere magnetică. Inclusiv prag.

Exemplu articol nr.:	PUR2	SM1	10	07
----------------------	-------------	------------	-----------	-----------

PUR2 SM1 10 07 = PUR Ușă pivotantă din 2 piese, lățime - dimensiuni la comandă, înălțime 2000 mm, profil crom, sticlă securizată transparentă

Doar dimensiuni la comandă

Lățime	Înălțime	Lățime acces	Bază	Lățime	Profil	Variante sticlă			
			Referință	Dimensiuni	10=Crom	07=Sticlă securizată transparentă 22=Durlux 200 luminos	30=Master Carré 44=Picături luminos 49=Sticlă sablată satinată 51=Sticlă cu benzi orizontale sablate	xx	
până la 1250	2000	Lățime -55 mm	PUR2	SM1	10	xx	6.596 Ron	xx	7.547 Ron
	până la 2000 ¹⁾		PUR2	SM2	10	xx	7.190 Ron	xx	7.739 Ron

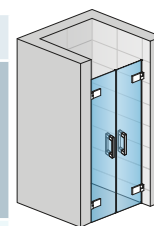

PUR2

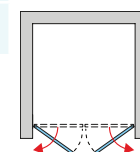

LA COMANDĂ A SE SPECIFICĂ ÎNTOTDEAUNA MODUL DE MONTAJ, PE CĂDIȚA DE DUȘ SAU DIRECT PE PARDOSEALĂ. A SE VEDEA PAGINILE 28 - 31.

¹⁾Înălțime specială de până la 2300 mm disponibilă. Preț la cerere.

La acest produs este necesar a se lua dimensiunile.



▲ PUE1G + PUE1D

Crom (10),
Sticlă transparentă (07)



Sticlă securizată
veritabilă de 8 mm



Acoperire Aquaperle standard



O selecție de 6 sticle



Dimensiuni la comandă



Înălțime standard 2000 mm



Calitate produs conform
normativului european EN14428



Lățime până la 1000 mm



Întreținere facilă datorită
balamalelor cu funcție de ridicare
- coborâre în plan cu sticla

PUE1 / Acces pe colț - câte o ușă pivotantă pe fiecare latură. Sticlă securizată de 8 mm, inclusiv acoperire Aquaperle standard. Balamale inclusiv funcția de ridicare-coborâre, la interior cu sticla. Deschidere spre exterior. Închidere magnetică. Inclusiv prag.

Exemplu articol nr.: **PUE1 G SM1 10 07**

PUE1 G SM1 10 07 = PUR Acces pe colț - Ușă pivotantă, prindere pe partea stângă, lățime - dimensiuni la comandă, înălțime 2000 mm, profil crom, sticlă securizată transparentă

Doar dimensiuni la comandă - Preț pe latură

Lățime	Lățime acces	Înălțime	Bază	Prindere	Lățime	Profil	Variante sticlă			
			Referință	G=stânga D=dreapta	Dimensiuni	10=Crom	07=Sticlă securizată transparentă 22=Durlux 200 luminos	30=Master Carré 44=Picături luminos 49=Sticlă sablată satinată 51=Sticlă cu benzi orizontale sablate	xx	Ron
400-1000	total	2000	PUE1	G	SM1	10	xx	3.703 Ron	xx	5.586 Ron
			PUE1	D	SM1	10	xx	3.703 Ron	xx	5.586 Ron
400-1000	total	până la 2000 ¹⁾	PUE1	G	SM2	10	xx	4.054 Ron	xx	5.942 Ron
			PUE1	D	SM2	10	xx	4.054 Ron	xx	5.942 Ron

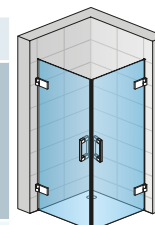

PUE1G + PUE1D

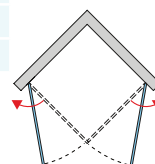

LA COMANDĂ A SE SPECIFICĂ ÎNTOTDEAUNA MODUL DE MONTAJ, PE CĂDIȚA DE DUȘ SAU DIRECT PE PARDOSEALĂ. A SE VEDEA PAGINILE 28 - 31.

¹⁾Înălțime specială de până la 2300 mm disponibilă. Preț la cerere.

INDICAȚII IMPORTANTE:

Accesul pe colț este format dintr-o latură cu prindere pe partea stânga și una cu prindere pe partea dreaptă. A se preciza întotdeauna poziția peretelui lateral (dreapta sau stânga)

La acest produs este necesar a se lua dimensiunile.



▲ PUE2PG + PUE2PD

Crom (10),
Sticlă transparentă (07)



Sticlă securizată
veritabilă de 8 mm



O selecție de 6 sticle



Înălțime standard 2000 mm



Lățime până la 1200 mm



Acoperire Aquaperle standard



Dimensiuni la comandă



Decupaje oblice sau drepte
posibile



Calitate produs conform
normativului european EN14428



Întreținere facilă datorită
balamalelor cu funcție de ridicare
- coborâre în plan cu sticla

PUE2P / Acces pe colț din 4 piese cu profil compensator de fixare pe perete - pe fiecare latură câte o ușă pivotantă cu parte fixă în continuare.

Sticlă securizată de 8 mm, inclusiv acoperire Aquaperle standard. Balamale inclusiv funcția de ridicare-coborâre, la interior cu sticla. Deschidere spre exterior. Închidere magnetică și inclusiv prag. Inclusiv stabilizatoare de colț.

Exemplu articol nr.: **PUE2P G 075 10 07**

PUE2P G 075 10 07 = PUR Acces pe colț din 4 piese cu profil compensator de fixare pe perete - pe fiecare latură câte o ușă pivotantă cu parte fixă în continuare, prindere pe partea stângă, lățime 750 mm, înălțime 2000 mm, profil crom, sticlă securizată transparentă

Dimensiuni standard - Preț pe latură

Lățime	Lățime parte fixă	Lățime acces	Înălțime	Bază	Prindere	Lățime	Profil	Variante sticlă			
				Referință	G=stânga D=dreapta	Dimensiuni	10=Crom	07=Sticlă securizată transparentă 22=Durlux 200 luminos	30=Master Carré 44=Picături luminos 49=Sticlă sablată satinată 51=Sticlă cu benzi orizontale sablate	xx	xx
750	270	630	2000	PUE2P	G	075	10	xx	4.348 Ron	xx	6.240 Ron
				PUE2P	D	075	10	xx	4.348 Ron	xx	6.240 Ron
800	270	700	2000	PUE2P	G	080	10	xx	4.388 Ron	xx	6.276 Ron
				PUE2P	D	080	10	xx	4.388 Ron	xx	6.276 Ron
900	270	842	2000	PUE2P	G	090	10	xx	4.489 Ron	xx	6.372 Ron
				PUE2P	D	090	10	xx	4.489 Ron	xx	6.372 Ron
1000	270	984	2000	PUE2P	G	100	10	xx	4.585 Ron	xx	6.472 Ron
				PUE2P	D	100	10	xx	4.585 Ron	xx	6.472 Ron
1200	470	984	2000	PUE2P	G	120	10	xx	4.781 Ron	xx	6.674 Ron
				PUE2P	D	120	10	xx	4.781 Ron	xx	6.674 Ron

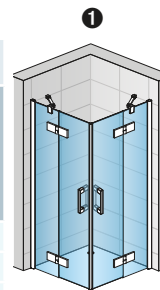

PUE2PG + PUE2PD

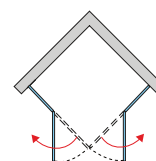

POTRIVIT PENTRU MONTAJUL PE CĂDIȚA DE DUȘ, ÎN CAZUL MONTAJULUI DIRECT PE PARDOSEALĂ, A SE ȚINE CONT DE DIMENSIUNILE CU GRESIE ALE SUPRAFEȚEI DE DUȘ DE LA SFÂRȘITUL CAPITOLULUI.

Dimensiuni la comandă - Preț pe latură

Lățime	Lățime ușă	Înălțime	PUE2P	G	SM2	10	xx	6.043 Ron	xx	7.931 Ron
750-1200	până la 1000	până la 2000*	PUE2P	G	SM2	10	xx	6.043 Ron	xx	7.931 Ron
			PUE2P	D	SM2	10	xx	6.043 Ron	xx	7.931 Ron

LA COMANDĂ A SE SPECIFICĂ ÎNTOTDEAUNA MODUL DE MONTAJ, PE CĂDIȚA DE DUȘ SAU DIRECT PE PARDOSEALĂ. A SE VEDEA PAGINILE 28 - 31.

INDICAȚII IMPORTANTE:

Accesul pe colț este format dintr-o latură cu prindere pe partea stânga și una cu prindere pe partea dreaptă. A se preciza întotdeauna poziția peretelui lateral (dreapta sau stânga).

* La dimensiunile speciale în înălțime, profilul de prindere la perete este disponibil numai în varianta slefuit lucios.

Prețuri adiționale

Decupaje oblice sau drepte	Ref.: Z.AUS.001 Se adaugă la preț de listă dimensiuni la comandă, preț pe bucată.	710 Ron
----------------------------	--	---------

Cote limită

Cote limita pentru caditele de dus (de la peretele faianțat până la marginea exterioară a caditei de dus)

Cote limita la montajul direct pe pardoseala pentru ușă cu perete lateral (de la peretele faianțat până la panta marginii pentru scurgere)

Dimensiuni standard	Lățime ușă	Cote limita	
		Acces pe colț (-18 mm; 0 mm)	Acces pe colț (-8 mm; +10 mm)
	750	732 - 750	714
	800	782 - 800	764
	900	882 - 900	864
	1000	982 - 1000	964
	1200	1182 - 1200	1164
		(-8 mm; +10 mm)	
Dimensiuni la comandă	Ex.: 865	857 - 875	

Informații tehnice la sfârșitul capitolului.

Preț brut fără TVA. Dimensiuni în mm. Se rezervă dreptul la orice modificare tehnică. Modelele și dimensiunile speciale comandate nu pot fi stornate sau returnate.



▲ PUE2G + PUE2D

Crom (10),
Sticlă transparentă (07)



Sticlă securizată
veritabilă de 8 mm



O selecție de 6 sticle



Înălțime standard 2000 mm



Lățime până la 1200 mm



Acoperire Aquaperle standard



Dimensiuni la comandă



Decupaje oblice sau drepte
posibile



Calitate produs conform
normativului european EN14428



Întreținere facilă datorită
balamalelor cu funcție de ridicare
- coborâre în plan cu sticla

PUE2 / Acces pe colț din 4 piese cu colțar discret de fixare pe perete - pe fiecare latură câte o ușă pivotantă cu parte fixă în continuare.

Sticlă securizată de 8 mm, inclusiv acoperire Aquaperle standard. Balamale inclusiv funcția de ridicare-coborâre, la interior cu sticla. Deschidere spre exterior. Închidere magnetică și inclusiv prag. Inclusiv stabilizatoare de colț.

Exemplu articol nr.:	PUE2	G	SM1	10	07
----------------------	------	---	-----	----	----

PUE2 G SM1 10 07 = PUR Acces pe colț din 4 piese cu colțar discret de fixare pe perete - pe fiecare latură câte o ușă pivotantă cu parte fixă în continuare, prindere pe partea stângă, lățime - dimensiuni la comandă, înălțime 2000 mm, profil crom, sticlă securizată transparentă

Doar dimensiuni la comandă - Preț pe latură

Lățime	Lățime ușă	Înălțime	Bază	Prindere	Lățime	Profil	Variante sticlă			
			Referință	G=stânga D=dreapta	Dimensiuni	10=Crom	07=Sticlă securizată transparentă 22=Durlux 200 luminos	30=Master Carré 44=Picături luminos 49=Sticlă sablată satinată 51=Sticlă cu benzi orizontale sablate	xx	xx
750-1200	până la 1000	2000	PUE2	G	SM1	10	xx	5.705 Ron	xx	7.597 Ron
			PUE2	D	SM1	10	xx			
750-1200	până la 1000	până la 2000 ¹⁾	PUE2	G	SM2	10	xx	6.043 Ron	xx	7.931 Ron
			PUE2	D	SM2	10	xx			

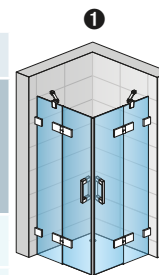

PUE2G + PUE2D

LA COMANDĂ A SE SPECIFICĂ ÎNTOTDEAUNA MODUL DE MONTAJ, PE CĂDIȚA DE DUȘ SAU DIRECT PE PARDOSEALĂ. A SE VEDEA PAGINILE 28 - 31.

¹⁾Înălțime specială de până la 2300 mm disponibilă. Preț la cerere.

INDICAȚII IMPORTANTE:

Accesul pe colț este format dintr-o latură cu prindere pe partea stânga și una cu prindere pe partea dreaptă. A se preciza întotdeauna poziția peretelui lateral (dreapta sau stânga)

La acest produs este necesar a se lua dimensiunile.

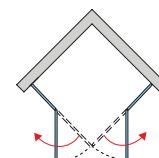

Prețuri adiționale

Decupaje oblice sau drepte	Ref.: Z.AUS.001 Se adaugă la preț de listă dimensiuni la comandă, preț pe bucată.	710 Ron
----------------------------	--	---------



↑ PU4P

Crom (10),
Sticlă transparentă (07)



Sticlă securizată
veritabilă de 8 mm/6 mm



Acoperire Aquaperle standard



O selecție de 2 sticle



Dimensiuni la comandă



Înălțime standard 2000 mm



Decupaje oblice sau drepte
posibile



Lățime până la 1200 mm



Calitate produs conform
normativului european EN14428



Raza de 500 și 550 mm



Întreținere facilă datorită
balamalelor cu funcție de ridicare
- coborâre în plan cu sticla

PU4P / Sfert de cerc din 4 piese cu profil compensator de fixare pe perete - 2 uși pivotante, 2 părți fixe.

Sticlă securizată de 8 mm pentru partile fixe, 6 mm pentru uși, inclusiv acoperire Aquaperle standard. Balamale inclusiv funcția de ridicare-coborâre, la interior cu sticla. Deschidere spre exterior. Închidere magnetică și inclusiv prag. Inclusiv stabilizatoare de colț.

Exemplu articol nr.: **PU4P 50 080 10 07**

PU4P 50 080 10 07 = PUR Sfert de cerc din 4 piese cu profil compensator de fixare pe perete - 2 uși pivotante, 2 părți fixe, raza 500 mm, lățime 800 mm, înălțime 2000 mm, profil crom, sticlă securizată transparentă

Dimensiuni standard

Lățime A	Lățime Parte fixă B	Lățime acces	Înălțime	Bază	Rază	Lățime	Profil	Variante sticlă			
				Referință	50=500 mm 55=550 mm	Dimensiuni	10=Crom	07=Sticlă securizată transparentă	44=Picături luminos		
800	210	777	2000	PU4P	50	080	10	07	9.013 Ron	44	10.901 Ron
	160	847	2000	PU4P	55	080	10	07	9.013 Ron	44	10.901 Ron
900	310	777	2000	PU4P	50	090	10	07	9.211 Ron	44	11.098 Ron
	260	847	2000	PU4P	55	090	10	07	9.211 Ron	44	11.098 Ron
1000	410	777	2000	PU4P	50	100	10	07	9.443 Ron	44	11.335 Ron
	360	847	2000	PU4P	55	100	10	07	9.443 Ron	44	11.335 Ron



PU4P

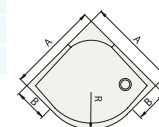

POTRIVIT PENTRU MONTAJUL PE CĂDIȚA DE DUȘ. ÎN CAZUL MONTAJULUI DIRECT PE PARDOSEALĂ, A SE ȚINE CONT DE DIMENSIUNILE CU GRESIE ALE SUPRAFEȚEI DE DUȘ DE LA SFÂRȘITUL CAPITOLULUI.

Dimensiuni la comandă

Lățime A	Înălțime	Bază	Rază	Lățime	Profil	Preț	Sticlă	Preț	
750-1200	2000	PU4P	50	SM1	10	07	10.628 Ron	44	12.515 Ron
		PU4P	55	SM1	10	07	10.628 Ron	44	12.515 Ron

LA COMANDĂ A SE SPECIFICĂ ÎNTOTDEAUNA MODUL DE MONTAJ, PE CĂDIȚA DE DUȘ SAU DIRECT PE PARDOSEALĂ. A SE VEDEA PAGINILE 28 - 31.

INDICAȚII IMPORTANTE: La montaj asimetric a se specifica atât lățimea pe stânga cât și pe dreapta.

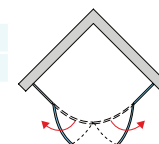

Prețuri adiționale

Decupaje oblice sau drepte	Ref.: Z.AUS.001	Se adaugă la preț de listă dimensiuni la comandă, preț pe bucată.	710 Ron
----------------------------	------------------------	---	---------

Cote limită

Cote limita pentru caditele de dus (de la peretele faianțat pana la marginea exterioara a caditei de dus)

Cote limita la montajul direct pe pardoseala pentru ușa cu perete lateral (de la peretele faianțat până la panta marginii pentru scurgere)

Dimensiuni standard	Lățime ușă	Cote limită	
		Sfert de cerc (-13 mm; +5 mm)	Sfert de cerc (-13 mm; +5 mm)
Dimensiuni standard	800	787 - 805	770
	900	887 - 905	870
	1000	987 - 1005	970
		(-8 mm; +10 mm)	
Dimensiuni la comandă	Ex.: 865	857 - 875	

Informații tehnice la sfârșitul capitolului.

Preț brut fără TVA. Dimensiuni în mm. Se rezervă dreptul la orice modificare tehnică. Modelele și dimensiunile speciale comandate nu pot fi stornate sau returnate.



↑ PU4

Crom (10),
Sticlă transparentă (07)



Sticlă securizată veritabilă
de 8 mm/6 mm



Acoperire Aquaperle standard



0 selecție de 2 sticle



Dimensiuni la comandă



Înălțime standard 2000 mm



Decupaje oblice sau drepte
posibile



Lățime până la 1200 mm



Calitate produs conform
normativului european EN14428



Raza de 500 și 550 mm



Întreținere facilă datorită
balamalelor cu funcție de ridicare
- coborâre în plan cu sticla

PU4 / Sfert de cerc din 4 piese - 2 uși pivotante, 2 părți fixe - cu colțar discret de fixare pe perete.

Sticlă securizată de 8 mm pentru părțile fixe, 6 mm pentru uși, inclusiv acoperire Aquaperle standard. Balamale inclusiv funcția de ridicare-coborâre, la interior cu sticla. Deschidere spre exterior. Închidere magnetică și inclusiv prag. Inclusiv stabilizatoare de colț.

Exemplu articol nr.:	PU4	50	SM1	10	07
----------------------	-----	----	-----	----	----

PU4 50 SM1 10 07 = PUR Sfert de cerc din 4 piese - 2 uși pivotante, 2 părți fixe - cu colțar discret de fixare pe perete, raza 500 mm, lățime - dimensiuni la comandă, înălțime 2000 mm, profil crom, sticlă securizată transparentă.

Doar dimensiuni la comandă

Lățime A	Înălțime	Bază	Rază	Lățime	Profil	Variante sticlă			
		Referință	50=500 mm 55=550 mm	Dimensiuni	10=Crom	07=Sticlă securizată transparentă	44=Picături luminoase		
750-1200	2000	PU4	50	SM1	10	07	10.628 Ron	44	12.515 Ron
		PU4	55	SM1	10	07	10.628 Ron	44	12.515 Ron

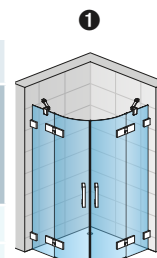

PU4

LA COMANDĂ A SE SPECIFICA ÎNTOTDEAUNA MODUL DE MONTAJ, PE CĂDIȚA DE DUȘ SAU DIRECT PE PARDOSEALĂ. A SE VEDEA PAGINILE 28 - 31.

INDICAȚII IMPORTANTE:

La montaj asimetric a se specifica atât lățimea pe stânga cât și pe dreapta.

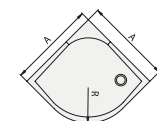

Prețuri adiționale

Decupaje oblice sau drepte	Ref.: Z.AUS.001 Se adaugă la preț de listă dimensiuni la comandă, preț pe bucată.	710 Ron
----------------------------	--	---------

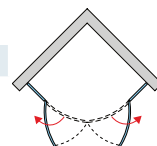



▲ P3PG

Crom (10),
Sticlă transparentă (07)



Sticlă securizată veritabilă
de 8 mm/6 mm



Doar o variantă de sticlă
disponibilă



Înălțime standard 2000 mm



Lățime până la 1200 mm



Raza de 500 și 550 mm



Acoperire Aquaperle standard



Dimensiuni la comandă



Decupașe oblice sau drepte
posibile



Calitate produs conform
normativului european EN14428



Întreținere facilă datorită
balamalelor cu funcție de ridicare
- coborâre în plan cu sticla

P3P / Sfert de cerc din 3 piese cu profil compensator de fixare pe perete - 1 ușă pivotantă, 2 părți fixe.

Sticlă securizată de 8 mm pentru părțile fixe, 6 mm pentru ușă, inclusiv acoperire Aquaperle standard. Balamale inclusiv funcția de ridicare-coborâre, la interior cu sticla. Deschidere spre exterior. Închidere magnetică și inclusiv prag. Inclusiv stabilizatoare de coț.

Exemplu articol nr.: **P3P G 50 080 10 07**

P3P G 50 080 10 07 = PUR Sfert de cerc din 3 piese cu profil compensator de fixare pe perete - 1 ușă pivotantă, 2 părți fixe, prindere a ușii pe partea stângă, raza 500 mm, lățime 800 mm, înălțime 2000 mm, profil crom, sticlă securizată transparentă

Dimensiuni standard

Lățime A	Lățime acces	Lățime Parte fixă B stânga/dreapta	Înălțime	Bază	Prindere	Rază	Lățime	Profil	Variante sticlă		
				Referință	G=stânga D=dreapta	50=500mm 55=550mm	Dimensiuni	10=Crom	07=Sticlă securizată transparentă		
800	720	215 / 280	2000	P3P	G	50	080	10	07	7.382 Ron	
		280 / 215	2000	P3P	D	50	080	10	07		
	790	165 / 230	2000	P3P	G	55	080	10	07		
		230 / 165	2000	P3P	D	55	080	10	07		
900	720	315 / 380	2000	P3P	G	50	090	10	07	7.597 Ron	
		380 / 315	2000	P3P	D	50	090	10	07		
	790	265 / 330	2000	P3P	G	55	090	10	07		
		330 / 265	2000	P3P	D	55	090	10	07		
	720	415 / 480	2000	P3P	G	50	100	10	07		7.835 Ron
		480 / 415	2000	P3P	D	50	100	10	07		
790	365 / 430	2000	P3P	G	55	100	10	07			
	430 / 365	2000	P3P	D	55	100	10	07			

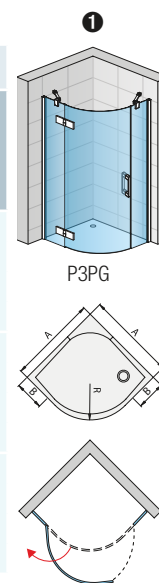

POTRIVIT PENTRU MONTAJUL PE CĂDIȚA DE DUȘ, ÎN CAZUL MONTAJULUI DIRECT PE PARDOSEALĂ, A SE ȚINE CONT DE DIMENSIUNILE CU GRESIE ALE SUPRAFEȚEI DE DUȘ DE LA SFÂRȘITUL CAPITOLULUI.

Dimensiuni la comandă

Lățime A	Înălțime							
750-1200	2000	P3P	G	50	SM1	10	07	8.817 Ron
		P3P	D	50	SM1	10	07	
		P3P	G	55	SM1	10	07	
		P3P	D	55	SM1	10	07	

LA COMANDĂ A SE SPECIFICĂ ÎNTOTDEAUNA MODUL DE MONTAJ, PE CĂDIȚA DE DUȘ SAU DIRECT PE PARDOSEALĂ. A SE VEDEA PAGINILE 28 - 31.

INDICAȚII IMPORTANTE:

La montaj asimetric a se specifica atât lățimea pe stânga cât și pe dreapta.

Prețuri adiționale

Decupaje oblice sau drepte	Ref.: Z.AUS.001 Se adaugă la preț de listă dimensiuni la comandă, preț pe bucată.	710 Ron
----------------------------	--	---------

Cote limită

Cote limita pentru caditele de dus (de la peretele faianțat pana la marginea exterioara a caditei de dus)

Cote limita la montajul direct pe pardoseala pentru ușă cu perete lateral (de la peretele faianțat până la panta marginii pentru scurgere)

Dimensiuni standard	Lățime ușă	Cote limita pentru caditele de dus		Cote limita la montajul direct pe pardoseala	
		Sfert de cerc (-13 mm; +5 mm)	Dimensiunile spațiului faianțat pentru montajul direct pe pardoseală în cazul produselor cu dimensiuni standard	Sfert de cerc (-13 mm; +5 mm)	
	800	787 - 805		770	
	900	887 - 905		870	
	1000	987 - 1005		970	
		(-8 mm; +10 mm)			
Dimensiuni la comandă	Ex.: 865	857 - 875			

Informații tehnice la sfârșitul capitolului.

Preț brut fără TVA. Dimensiuni în mm. Se rezervă dreptul la orice modificare tehnică. Modelele și dimensiunile speciale comandate nu pot fi stornate sau returnate.



↑ P3G

Crom (10),
Sticlă transparentă (07)



Sticlă securizată veritabilă
de 8 mm/6 mm



Doar o variantă de sticlă
disponibilă



Înălțime standard 2000 mm



Lățime până la 1200 mm



Raza de 500 și 550 mm



Acoperire Aquaperle standard



Dimensiuni la comandă



Decupaje oblice sau drepte
posibile



Calitate produs conform
normativului european EN14428



Întreținere facilă datorită
balamalelor cu funcție de ridicare
- coborâre în plan cu sticla

P3 / Sfert de cerc din 3 piese cu colțar discret de fixare pe perete - 1 ușă pivotantă, 2 părți fixe.

Sticlă securizată de 8 mm pentru părțile fixe, 6 mm pentru ușă, inclusiv acoperire Aquaperle standard. Balamale inclusiv funcția de ridicare-coborâre, la interior cu sticla. Deschidere spre exterior. Închidere magnetică și inclusiv prag. Inclusiv stabilizatoare de colț.

Exemplu articol nr.:

P3	G	50	SM1	10	07
----	---	----	-----	----	----

P3 G 50 SM1 10 07 = PUR Sfert de cerc din 3 piese cu colțar discret de fixare pe perete - 1 ușă pivotantă, 2 părți fixe, prindere a ușii pe partea stângă, raza 500 mm, lățime - dimensiuni la comandă, înălțime 2000 mm, profil crom, sticlă securizată transparentă

Doar dimensiuni la comandă

Lățime A	Înălțime	Bază	Prindere	Rază	Lățime	Profil	Variante sticlă
		Referință	G=stânga D=dreapta	50=500mm 55=550mm	Dimensiuni	10=Crom	07=Sticlă securizată transparentă
750-1200	2000	P3	G	50	SM1	10	8.817 Ron
		P3	D	50	SM1	10	
		P3	G	55	SM1	10	
		P3	D	55	SM1	10	

LA COMANDĂ A SE SPECIFICA ÎNTOTDEAUNA MODUL DE MONTAJ, PE CĂDIȚA DE DUȘ SAU DIRECT PE PARDOSEALĂ. A SE VEDEA PAGINILE 28 - 31.

INDICAȚII IMPORTANTE:

O cabină completă este formată dintr-o ușă și doi pereți laterali. La comandă vă rugăm să specificați atât lățimea pe dreapta cât și pe stânga.

La acest produs este necesar a se lua dimensiunile.

Prețuri adiționale

Decupaie oblice sau drepte	Ref.: Z.AUS.001 Se adaugă la preț de listă dimensiuni la comandă, preț pe bucată.	710 Ron
----------------------------	--	---------

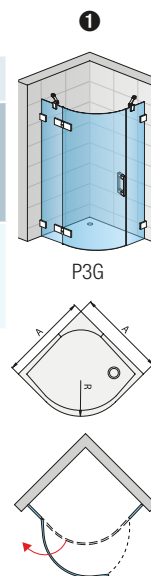



▲ PUR51D + 2x PUT51P

Crom (10),
Sticlă transparentă (07)



Sticlă securizată
veritabilă de 8 mm



O selecție de 6 sticle



Înălțime standard 2000 mm



Lățime până la 1000 mm



Acoperire Aquaperle standard



Dimensiuni la comandă



Decupaje oblice sau drepte
posibile



Calitate produs conform
normativului european EN14428



Întreținere facilă datorită
balamalelor cu funcție de ridicare
- coborâre în plan cu sticla

PUR51 / Cabină de duș pentagonală - Ușă pivotantă dintr-o bucată.

Sticlă securizată de 8 mm, inclusiv acoperire Aquaperle standard. Balamale inclusiv funcția de ridicare-coborâre, la interior cu sticla. Deschidere spre exterior. Închidere magnetică și inclusiv prag. Inclusiv bară stabilizatoare.

Exemplu articol nr.:	PUR51	G	SM1	10	07
----------------------	-------	---	-----	----	----

PUR51 G SM1 10 07 = PUR Cabină de duș pentagonală - Ușă pivotantă dintr-o bucată, prindere pe partea stângă, lățime - dimensiuni la comandă, înălțime 2000 mm, profil crom, sticlă securizată transparentă

Dimensiuni la comandă. Va rugăm să specificați lățimea ușii C. 636 mm și 707 mm sunt dimensiunile standard ale cădițelor de duș pentagonale.

Lățime ușă C	Lățime acces	Înălțime	Bază	Prindere	Lățime	Profil	Variante sticlă			
			Referință	G=stânga D=dreapta	Dimensiuni	10=Crom	07=Sticlă securizată transparentă 22=Durlux 200 luminos	30=Master Carré 44=Picături luminos 49=Sticlă sablată satinată 51=Sticlă cu benzi orizontale sablate		
450-1000	Lățime C -40 mm	2000	PUR51	G	SM1	10	xx	4.274 Ron	xx	5.215 Ron
			PUR51	D	SM1	10	xx		xx	
	Lățime C -40 mm	până la 2000	PUR51	G	SM2	10	xx	4.348 Ron	xx	5.294 Ron
			PUR51	D	SM2	10	xx		xx	

LA COMANDĂ A SE SPECIFICA ÎNTOTDEAUNA MODUL DE MONTAJ, PE CĂDIȚA DE DUȘ SAU DIRECT PE PARDOSEALĂ. A SE VEDEA PAGINILE 28 - 31.

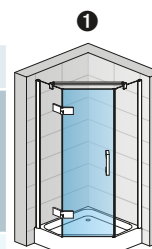

PUR51G

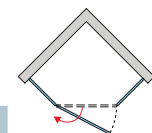
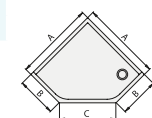

PUT51P / Părți fixe cu profil compensator de fixare la perete. Sticlă securizată de 8 mm, inclusiv acoperire Aquaperle standard.

Exemplu articol nr.:	PUT51P	SM1	10	07
----------------------	--------	-----	----	----

PUT51P G SM1 10 07 = PUR Cabină de duș pentagonală + părți fixe cu profil compensator de fixare la perete, lățime - dimensiuni la comandă, înălțime 2000 mm, profil crom, sticlă securizată transparentă

Dimensiuni la comandă - Preț pe bucată. Vă rugăm să specificați lățimea A și B.

Lățime părți fixe B	Înălțime	Bază	Lățime	Profil	Variante sticlă			
		Referință	Dimensiuni	10=Crom	07=Sticlă securizată transparentă 22=Durlux 200 luminos	30=Master Carré 44=Picături luminos 49=Sticlă sablată satinată 51=Sticlă cu benzi orizontale sablate		
300-1000	2000	PUT51P	SM1	10	xx	2.578 Ron	xx	3.524 Ron
	până la 2000*	PUT51P	SM2	10	xx	2.661 Ron	xx	3.602 Ron

LA COMANDĂ A SE SPECIFICA ÎNTOTDEAUNA MODUL DE MONTAJ, PE CĂDIȚA DE DUȘ SAU DIRECT PE PARDOSEALĂ. A SE VEDEA PAGINILE 28 - 31.

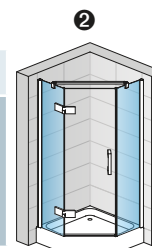

2x PUT51P

INDICAȚII IMPORTANTE:

O cabină completă este formată dintr-o ușă pivotantă și 2 pereți laterali fiși. La comandă a se specifica lățimea pereților laterali.

* La dimensiunile speciale în înălțime, profilul de prindere la perete este disponibil numai în varianta slefuit lucios.

Prețuri adiționale

Decupaje oblice sau drepte	Ref.: Z.AUS.001	Se adaugă la preț de listă dimensiuni la comandă, preț pe bucată.	710 Ron
----------------------------	-----------------	---	---------

Cote limită pentru cădițele de duș

	Lățime		
	Dimensiunea A	Dimensiunea B	Dimensiunea C
Dimensiuni standard	800	350	636
		300	707
	900	450	636
		400	707
	1000	550	636
		500	707

Informații tehnice la sfârșitul capitolului.

Preț brut fără TVA. Dimensiuni în mm. Se rezervă dreptul la orice modificare tehnică. Modelele și dimensiunile speciale comandate nu pot fi stornate sau returnate.



▲ PUR51D + 2x PUT51

Crom (10),
Sticlă transparentă (07)



Sticlă securizată
veritabilă de 8 mm



O selecție de 6 sticle



Înălțime standard 2000 mm



Lățime până la 1000 mm



Acoperire Aquaperle standard



Dimensiuni la comandă



Decupaje oblice sau drepte
posibile



Calitate produs conform
normativului european EN14428



Întreținere facilă datorită
balamalelor cu funcție de ridicare
- coborâre în plan cu sticla

PUR51 / Cabină de duș pentagonală - Ușă pivotantă dintr-o bucată. Sticlă securizată

de 8 mm, inclusiv acoperire Aquaperle standard. Balamale inclusiv funcția de ridicare-coborâre, la interior cu sticla. Deschidere spre exterior.

Închidere magnetică și inclusiv prag. Inclusiv bară stabilizatoare.

Exemplu articol nr.:	PUR51	G	SM1	10	07
----------------------	-------	---	-----	----	----

PUR51 G SM1 10 07 = PUR Cabină de duș pentagonală - Ușă pivotantă dintr-o bucată, prindere pe partea stângă, lățime - dimensiuni la comandă, înălțime 2000 mm, profil crom, sticlă securizată transparentă

Dimensiuni la comandă. Va rugăm sa specificați lățimea ușii C. 636 mm și 707 mm sunt dimensiunile standard ale cădițelor de duș pentagonale.

Lățime ușă C	Lățime acces	Înălțime	Bază	Prindere	Lățime	Profil	Variante sticlă			
			Referință	G=stânga D=dreapta	Dimensiuni	10=Crom	07=Sticlă securizată transparentă 22=Durlux 200 luminos	30=Master Carré 44=Picături luminos 49=Sticlă sablată satinată 51=Sticlă cu benzi orizontale sablate		
450-1000	Lățime C -40 mm	2000	PUR51	G	SM1	10	xx	4.274 Ron	xx	5.215 Ron
			PUR51	D	SM1	10	xx		xx	
	Lățime C -40 mm	până la 2000	PUR51	G	SM2	10	xx	4.348 Ron	xx	5.294 Ron
			PUR51	D	SM2	10	xx		xx	

LA COMANDĂ A SE SPECIFICA ÎNTOTDEAUNA MODUL DE MONTAJ, PE CĂDIȚA DE DUȘ SAU DIRECT PE PARDOSEALĂ. A SE VEDEA PAGINILE 28 - 31.

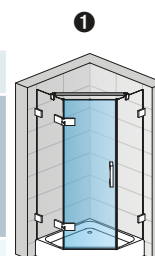

PUR51G

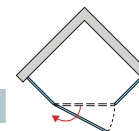
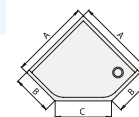

PUT51 / Părți fixe cu colțare discrete de fixare la perete. Sticlă securizată de 8 mm.

Exemplu articol nr.:	PUT51	SM1	10	07
----------------------	-------	-----	----	----

PUT51 SM1 10 07 = PUR Cabină de duș pentagonală - Părți fixe cu colțare discrete de fixare la perete, lățime - dimensiuni la comandă, înălțime 2000 mm, profil crom, sticlă securizată transparentă

Dimensiuni la comandă - Preț pe bucată. Vă rugăm sa specificați lățimea A și B.

Lățime părți fixe B	Înălțime	Bază	Lățime	Profil	Variante sticlă			
		Referință	Dimensiuni	10=Crom	07=Sticlă securizată transparentă 22=Durlux 200 luminos	30=Master Carré 44=Picături luminos 49=Sticlă sablată satinată 51=Sticlă cu benzi orizontale sablate		
300-1000	2000	PUT51	SM1	10	xx	2.578 Ron	xx	3.524 Ron
	până la 2000 ¹⁾	PUT51	SM2	10	xx	2.661 Ron	xx	3.602 Ron

LA COMANDĂ A SE SPECIFICA ÎNTOTDEAUNA MODUL DE MONTAJ, PE CĂDIȚA DE DUȘ SAU DIRECT PE PARDOSEALĂ. A SE VEDEA PAGINILE 28 - 31.

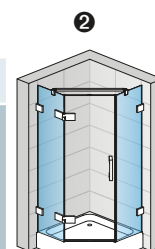

2x PUT51

¹⁾Înălțime specială de până la 2300 mm disponibilă. Preț la cerere.

INDICAȚII IMPORTANTE:

O cabină completa este formată dintr-o ușă pivotantă și 2 pereți laterali fiși. La comandă a se specifica lățimea pereților laterali.

La acest produs este necesar a se lua dimensiunile.

Prețuri adiționale

Decupaje oblice sau drepte	Ref.: Z.AUS.001 Se adaugă la preț de listă dimensiuni la comandă, preț pe bucată.	710 Ron
----------------------------	--	---------

Cote limită pentru cădițele de duș

	Lățime		
	Dimensiunea A	Dimensiunea B	Dimensiunea C
Dimensiuni standard	800	350	636
		300	707
	900	450	636
		400	707
	1000	550	636
		500	707

Informații tehnice la sfârșitul capitolului.

Preț brut fără TVA. Dimensiuni în mm. Se rezervă dreptul la orice modificare tehnică. Modelele și dimensiunile speciale comandate nu pot fi stornate sau returnate.



**↑ PUR52 +
2x PUT52P**

Crom (10),
Sticlă transparentă (07)



Sticlă securizată
veritabilă de 8 mm



O selecție de 6 sticle



Înălțime standard 2000 mm



Lățime - până la 1000 mm



Acoperire Aquaperle standard



Dimensiuni la comandă



Decupaje oblice sau drepte
posibile



Calitate produs conform
normativului european EN14428



Întreținere facilă datorită
balamalelor cu funcție de ridicare
- coborâre în plan cu sticla

PUR52 / Cabină de duș pentagonală - Ușă pivotantă din 2 piese.

Sticlă securizată de 8 mm, inclusiv acoperire Aquaperle standard. Balamale inclusiv funcția de ridicare-coborâre, la interior cu sticla. Deschidere spre exterior. Închidere magnetică și inclusiv prag. Inclusiv bară stabilizatoare.

Exemplu articol nr.:	PUR52	SM1	10	07
----------------------	-------	-----	----	----

PUR52 SM1 10 07 = PUR Cabină de duș pentagonală - Ușă pivotantă din 2 piese, lățime - dimensiuni la comandă, înălțime 2000 mm, profil crom, sticlă securizată transparentă

Dimensiuni la comandă. Va rugăm sa specificați lățimea ușii C. 636 mm și 707 mm sunt dimensiunile standard ale cădițelor de duș pentagonale.

Lățime ușă C	Lățime acces	Înălțime	Bază	Lățime	Profil	Variante sticlă			
			Referință	Dimensiuni	10=Crom	07=Sticlă securizată transparentă 22=Durlux 200 luminos	30=Master Carré 44=Picături luminos 49=Sticlă sablată satinată 51=Sticlă cu benzi orizontale sablate		
450-1000	Lățime C -50 mm	2000	PUR52	SM1	10	xx	5.134 Ron	xx	6.080 Ron
	Lățime C -50 mm	până la 2000	PUR52	SM2	10	xx	5.782 Ron	xx	6.080 Ron

LA COMANDĂ A SE SPECIFICĂ ÎNTOTDEAUNA MODUL DE MONTAJ, PE CĂDIȚA DE DUȘ SAU DIRECT PE PARDOSEALĂ. A SE VEDEA PAGINILE 28 - 31.

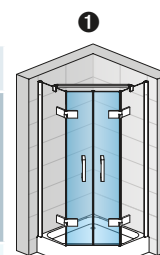

PUR52

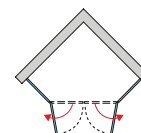
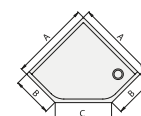

PUT52P / Părți fixe cu profile compensatoare de fixare la perete.

Sticlă securizată de 8 mm, inclusiv acoperire Aquaperle standard.

Exemplu articol nr.:	PUT52P	SM1	10	07
----------------------	--------	-----	----	----

PUT52P SM1 10 07 = PUR Cabină de duș pentagonală - Părți fixe cu profile compensatoare de fixare la perete, lățime - dimensiuni la comandă, înălțime 2000 mm, profil crom, sticlă securizată transparentă

Dimensiuni la comandă - Preț pe bucată. Vă rugăm sa specificați lățimea A și B.

Lățime părți fixe B	Înălțime	Bază	Lățime	Profil	Variante sticlă			
		Referință	Dimensiuni	10=Crom	07=Sticlă securizată transparentă 22=Durlux 200 luminos	30=Master Carré 44=Picături luminos 49=Sticlă sablată satinată 51=Sticlă cu benzi orizontale sablate		
300-1000	2000	PUT52P	SM1	10	xx	2.716 Ron	xx	3.187 Ron
	până la 2000	PUT52P	SM2	10	xx	2.793 Ron	xx	3.268 Ron

LA COMANDĂ A SE SPECIFICĂ ÎNTOTDEAUNA MODUL DE MONTAJ, PE CĂDIȚA DE DUȘ SAU DIRECT PE PARDOSEALĂ. A SE VEDEA PAGINILE 28 - 31.

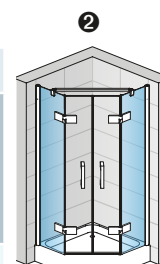

2x PUT52P

INDICAȚII IMPORTANTE:

O cabină completa este formată dintr-o ușă pivotantă și 2 pereți laterali fișci. La comandă a se specifica lățimea pereților laterali.

* La dimensiunile speciale în înălțime, profilul de prindere la perete este disponibil numai în varianta slefuit lucios .

Prețuri adiționale

Decupaie oblice sau drepte	Ref.: Z.AUS.001 Se adaugă la preț de listă dimensiuni la comandă, preț pe bucată.	710 Ron
----------------------------	--	---------

Cote limită pentru cădițele de duș

	Lățime		
	Dimensiunea A	Dimensiunea B	Dimensiunea C
Dimensiuni standard	800	350	636
		300	707
	900	450	636
		400	707
	1000	550	636
		500	707

Informații tehnice la sfârșitul capitoului.

Preț brut fără TVA. Dimensiuni în mm. Se rezervă dreptul la orice modificare tehnică. Modelele și dimensiunile speciale comandate nu pot fi stornate sau returnate.



↑ **PUR52 +**
2x PUT52

Crom (10),
Sticlă transparentă (07)



Sticlă securizată
veritabilă de 8 mm



O selecție de 6 sticle



Înălțime standard 2000 mm



Lățime - până la 1000 mm



Acoperire Aquaperle standard



Dimensiuni la comandă



Decupaje oblice sau drepte
posibile



Calitate produs conform
normativului european EN14428



Întreținere facilă datorită
balamalelor cu funcție de ridicare
- coborâre în plan cu sticla

PUR52 / Cabină de duș pentagonală - Ușă pivotantă din 2 piese. Sticlă securizată de 8 mm, inclusiv acoperire Aquaperle standard. Balamale inclusiv funcția de ridicare-coborâre, la interior cu sticla. Deschidere spre exterior. Închidere magnetică și inclusiv prag. Inclusiv bară stabilizatoare.

Exemplu articol nr.:	PUR52	SM1	10	07
----------------------	-------	-----	----	----

PUR52 SM1 10 07 = PUR Cabină de duș pentagonală - Ușă pivotantă din 2 piese, lățime - dimensiuni la comandă, înălțime 2000 mm, profil crom, sticlă securizată transparentă

Dimensiuni la comandă. Va rugăm sa specificați lățimea ușii C. 636 mm și 707 mm sunt dimensiunile standard ale cădițelor de duș pentagonale.

Lățime ușă C	Lățime acces	Înălțime	Bază	Lățime	Profil	Variante sticlă			
			Referință	Dimensiuni	10=Crom	07=Sticlă securizată transparentă 22=Durlux 200 luminos	30=Master Carré 44=Picături luminos 49=Sticlă sablată satinată 51=Sticlă cu benzi orizontale sablate		
450-1000	Lățime C -50 mm	2000	PUR52	SM1	10	xx	5.134 Ron	xx	6.080 Ron
	Lățime C -50 mm	până la 2000 ¹⁾	PUR52	SM2	10	xx	5.782 Ron	xx	6.080 Ron

LA COMANDĂ A SE SPECIFICA ÎNTOTDEAUNA MODUL DE MONTAJ, PE CĂDIȚA DE DUȘ SAU DIRECT PE PARDOSEALĂ. A SE VEDEA PAGINILE 28 - 31.

¹⁾Înălțime specială de până la 2300 mm disponibilă. Preț la cerere.

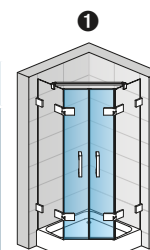

PUR52

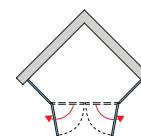
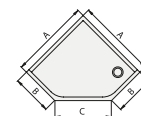

PUT52 / Părți fixe cu colțare discrete de fixare la perete. Sticlă securizată de 8 mm, inclusiv acoperire Aquaperle standard.

Exemplu articol nr.:	PUT52	SM1	10	07
----------------------	-------	-----	----	----

PUT52 SM1 10 07 = PUR Cabină de duș pentagonală - Părți fixe cu colțare discrete de fixare la perete, lățime - dimensiuni la comandă, înălțime 2000 mm, profil crom, sticlă securizată transparentă

Dimensiuni la comandă - Preț pe bucată. Vă rugăm sa specificați lățimea A și B.

Lățime părți fixe B	Înălțime	Bază	Lățime	Profil	Variante sticlă			
		Referință	Dimensiuni	10=Crom	07=Sticlă securizată transparentă 22=Durlux 200 luminos	30=Master Carré 44=Picături luminos 49=Sticlă sablată satinată 51=Sticlă cu benzi orizontale sablate		
300-1000	2000	PUT52	SM1	10	xx	2.716 Ron	xx	3.187 Ron
	până la 2000 ¹⁾	PUT52	SM2	10	xx	2.793 Ron	xx	3.268 Ron

LA COMANDĂ A SE SPECIFICA ÎNTOTDEAUNA MODUL DE MONTAJ, PE CĂDIȚA DE DUȘ SAU DIRECT PE PARDOSEALĂ. A SE VEDEA PAGINILE 28 - 31.

¹⁾Înălțime specială de până la 2300 mm disponibilă. Preț la cerere.

INDICAȚII IMPORTANTE:

O cabină completa este formată dintr-o ușă pivotantă și 2 pereți laterali fișci. La comandă a se specifica lățimea pereților laterali.

La acest produs este necesar a se lua dimensiunile.

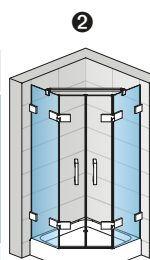

2x PUT52

Prețuri adiționale

Decupaje oblice sau drepte	Ref.: Z.AUS.001 Se adaugă la preț de listă dimensiuni la comandă, preț pe bucată.	710 Ron
----------------------------	--	---------

Cote limită pentru cădițele de duș

	Lățime		
	Dimensiunea A	Dimensiunea B	Dimensiunea C
Dimensiuni standard	800	350	636
		300	707
	900	450	636
		400	707
	1000	550	636
		500	707

Informații tehnice la sfârșitul capitolului.

Preț brut fără TVA. Dimensiuni în mm. Se rezervă dreptul la orice modificare tehnică. Modelele și dimensiunile speciale comandate nu pot fi stornate sau returnate.

Exemple de comenzi speciale



PU13P + PUDT2P

Ușă pivotantă cu parte fixă în continuare + perete lateral la 90° cu decupaj oblic și drept



PUR1

Ușă pivotantă în nișă cu decupaj oblic



PU13P + PUDT2P

Ușă pivotantă cu parte fixă în continuare + perete lateral la 90° scurtat.



Profil cu închidere magnetică pentru perete lateral scurtat
(Perete lateral scurtat întotdeauna "suspendat independent")



Profil de fixare pentru perete lateral scurtat

Peretele lateral scurtat la seria PUR este întotdeauna suspendat independent alături de socul căzii de baie.



PUR1

Ușă pivotantă în nișă, montaj în poziție 45°

CE TREBUIE SĂ ȘTIȚI?

Caracteristici



Sticlă securizată
veritabilă de 8 mm



Decupaie oblice sau
drepte posibile



Calitate produs conform
normativului european
EN14428:2008+A1



O selecție de 6 sticle



Înălțime standard
2000 mm



Întreținere facilă datorită
balamalelor cu funcție de ridicare
- coborâre în plan cu sticla



Acoperire Aquaperle
standard



Lățimi mari –
până la 1600 mm



Acces larg



Dimensiuni la comandă



Lățime perete lateral
- până la 1600 mm



Dimensiuni speciale
de până la 2300 mm

Design

Balamale dreptunghiulare

- pentru un design actual și o deschidere de 90° spre exterior din alamă cromată.



Mânerele

Manerul elegant evidențiază designul de prima clasă al seriei și completează armonios aspectul impunător al balamalelor.





Fixarea pe perete

1. Colțar discret de fixare pe perete pentru un design foarte simplu
2. Un profil compact de fixare pe perete pentru un montaj simplificat



Portprosop și etajeră din sticlă

3. PST2.10.600: Portprosop pe exterior și etajeră din sticlă pe interior
4. PS2.10.600: Portprosop pe exterior
5. PT2.10.600: Etajeră din sticlă pe interior

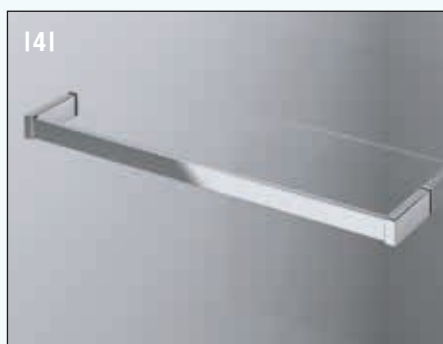

Stabilizarea

Bară stabilizatoare sau stabilizatoare de colț din alamă cromată pentru o stabilitate optimă a produsului



Etanșeitatea

1. Pragul este livrat standard pentru o etanșeitate optimă
2. Montarea pragului este opțională

Avantajele tehnice

+ Balamale cu funcția ridicare - coborâre

- 1.-2. Facilitează deschiderea ușii.
Evită o uzură prematură a garniturii.
3. Garantează o siguranță optimă datorită șurubului de siguranță al balamalelor.

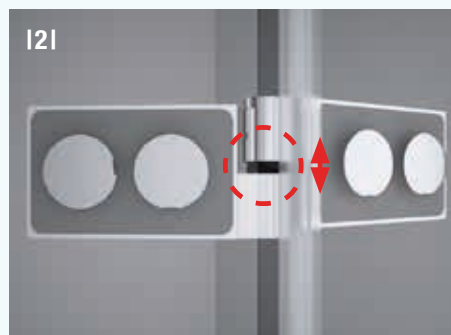

+ Balamale ajustabile

- permit compensarea înclinației pereților cu până la 5 mm



+ Balamale în interior în plan cu sticla

- Facilitează curățarea datorită suprafeței sale netede





+ Sistemul inteligent al balamalelor cu soclu

- 1. Soclul premontat pe un profil discret**
 - facilitează montajul și are rol de șablon pentru trasarea găurilor
 - garantează poziționarea peretelui
 - garantează distanța dintre foaia de sticlă și pardoseală
 - reduce manipularea neadecvată la montaj
 - poate fi montat de către o singură persoană
- 2. Balamale premontate pe sticlă din fabrică**
 - montaj rapid
 - garantează ajustarea balamalelor

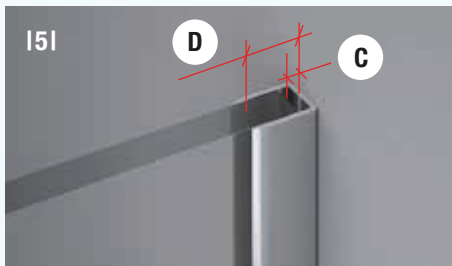
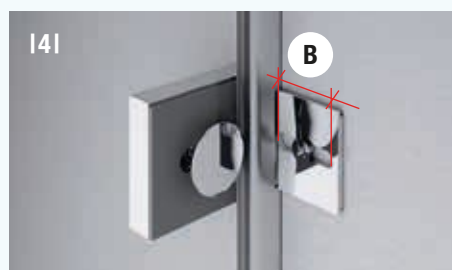
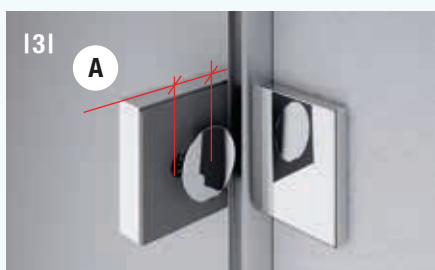

Cote limită pentru cădițele de duș
A = 10 mm
 Cote limită pentru cădițele de duș
B = 18 mm
 Cote limită pentru cădițele de duș
C = de la 4 mm
 Cote limită pentru cădițele de duș
D = până la 10 mm

+ Colțare ușor de montat

- 3.** Permit compensarea denivelărilor unui perete
- 4.** Permit compensarea poziției părții fixe și a lipsei de precizie la găurit
- 5.** Un profil discret face posibilă compensarea spațiului dintre foaia de sticlă și perete, și asigură o siliconare uniformă



+ 6. Profil compensator de fixare pe perete

- permite compensarea distanței dintre perete și sticlă cu până la 20 mm
- permite accesul din exterior datorită profilului de acoperire

7. Profil magnetic de fixare

- permite o compensare de 5 mm
- garantează aspectul estetic



+ Profilul ramă orizontal premontat pe modelele PURDT4, PUR SOLO, DUO și TRIO:

- siguranță la montaj
- evită spargerea sticlei la montaj
- face posibilă o siliconare uniformă

SPECIFICAȚII TEHNICE

Indicații de montaj

Ușă + perete lateral, acces pe colț PUR - montaj pe cădița de duș

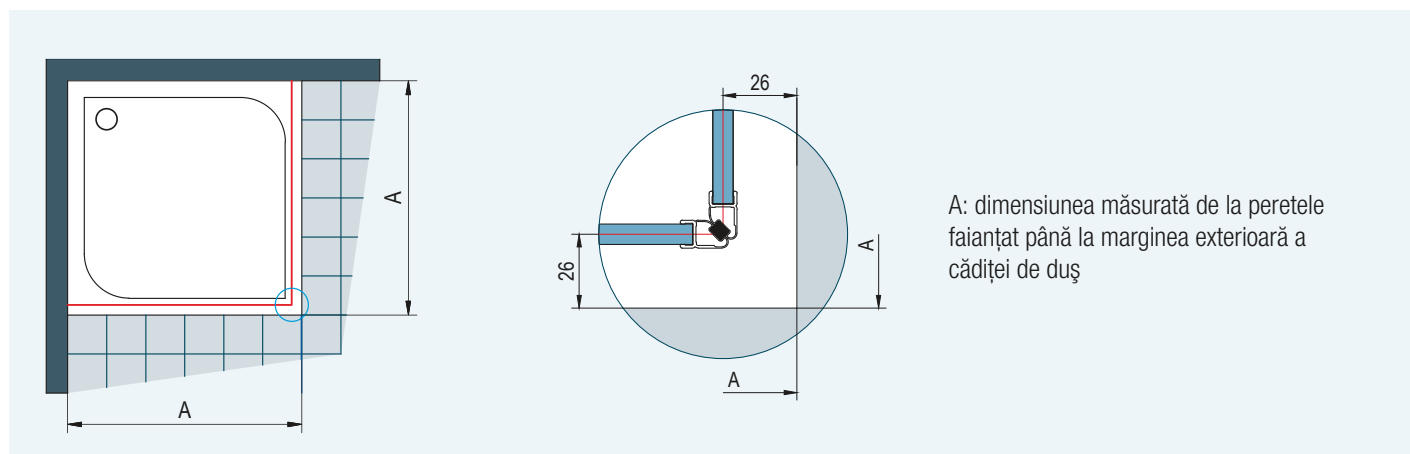

A: dimensiunea măsurată de la peretele faianțat până la marginea exterioară a cădiței de duș

Imaginea 1: Abaterea de 26 mm este constantă în cazul montajului pe cădița de duș atât la dimensiuni standard cât și la dimensiuni la comandă

Ușă + perete lateral, acces pe colț PUR - montaj direct pe pardoseală

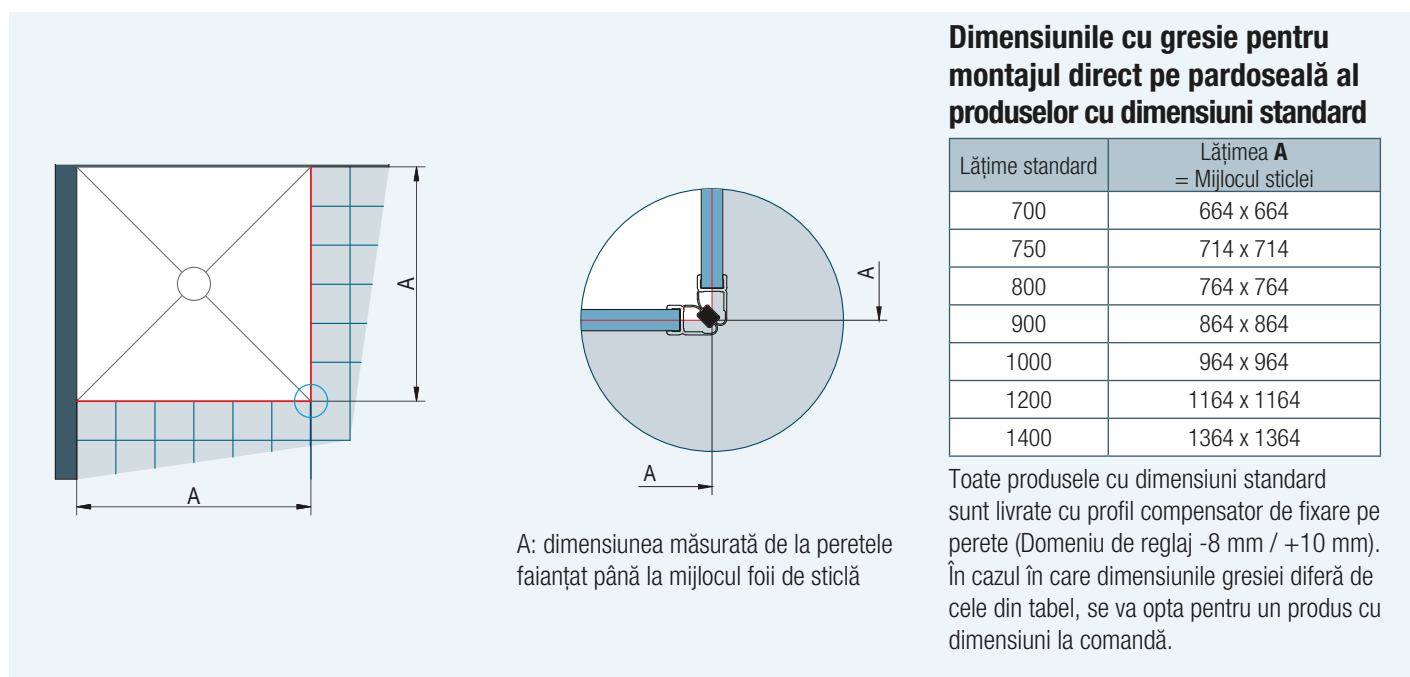

Dimensiunile cu gresie pentru montajul direct pe pardoseală al produselor cu dimensiuni standard

Lățime standard	Lățimea A = Mijlocul sticlei
700	664 x 664
750	714 x 714
800	764 x 764
900	864 x 864
1000	964 x 964
1200	1164 x 1164
1400	1364 x 1364

Toate produsele cu dimensiuni standard sunt livrate cu profilul compensator de fixare pe perete (Domeniu de reglaj -8 mm / +10 mm). În cazul în care dimensiunile gresiei diferă de cele din tabel, se va opta pentru un produs cu dimensiuni la comandă.

Imaginea 2: În acest caz nu va fi luată în considerare nicio abatere

SPECIFICAȚII TEHNICE

Cabină sfert de cerc PUR - montaj pe cădița de duș

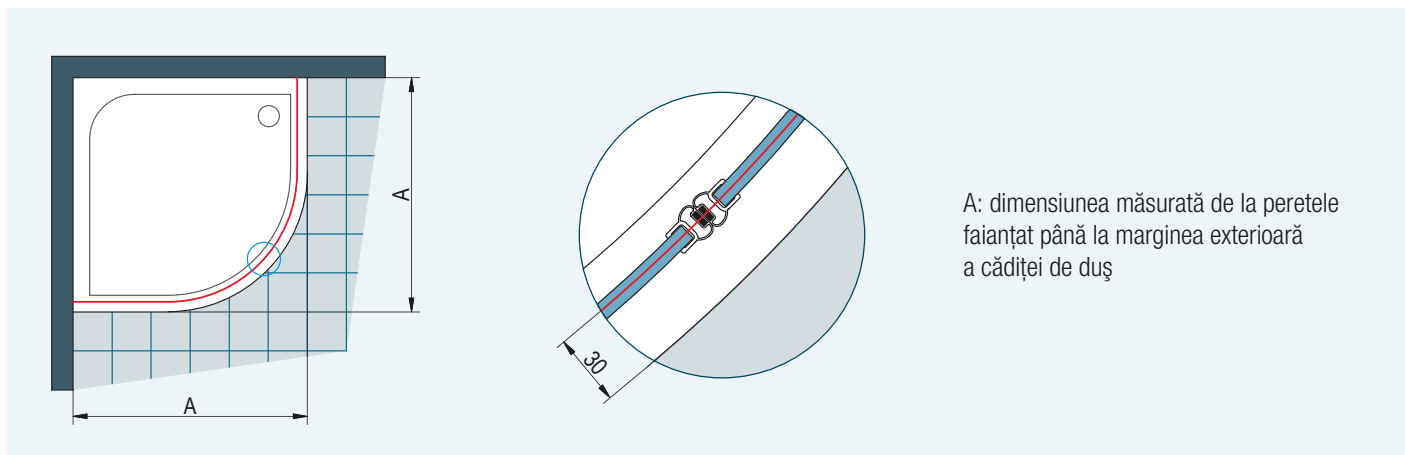

A: dimensiunea măsurată de la peretele faianțat până la marginea exterioară a cădiței de duș

Imaginea 3: Abaterea de 30 mm este constantă în cazul montajului pe cădița de duș atât la dimensiuni standard cât și la dimensiuni la comandă

Cabină de duș sfert de cerc PUR - montaj direct pe pardoseală

Dimensiunile cu gresie pentru montajul direct pe pardoseală al produselor cu dimensiuni standard

Ușă cu raza 500 mm

Lățime standard	Lățimea A = Mijlocul sticlei	Dimensiuni B pentru raza R500
800	770 x 770	300
900	870 x 870	400
1000	970 x 970	500

R470: Raza în mijlocul părții arcuite a ușii R500

Ușă cu raza 550 mm

Lățime standard	Lățimea A = Mijlocul sticlei	Dimensiuni B pentru raza R550
800	770 x 770	250
900	870 x 870	350
1000	970 x 970	450

R520: Raza în mijlocul părții arcuite a ușii R550

Toate produsele cu dimensiuni standard sunt livrate cu profil compensator de fixare pe perete (domeniu de reglaj -13 mm / +5 mm). În cazul în care dimensiunile gresiei diferă de cele din tabel, se va opta pentru un produs cu dimensiuni la comandă.

Imaginea 4: În acest caz nu va fi luată în considerare nicio abatere. La faianțarea spațiului de duș trebuie luate în considerare dimensiunile R470 și R520.

SPECIFICAȚII TEHNICE

Cote limită pentru cădițele de duș pentru pereți laterali PUR cu colțar de fixare pe perete

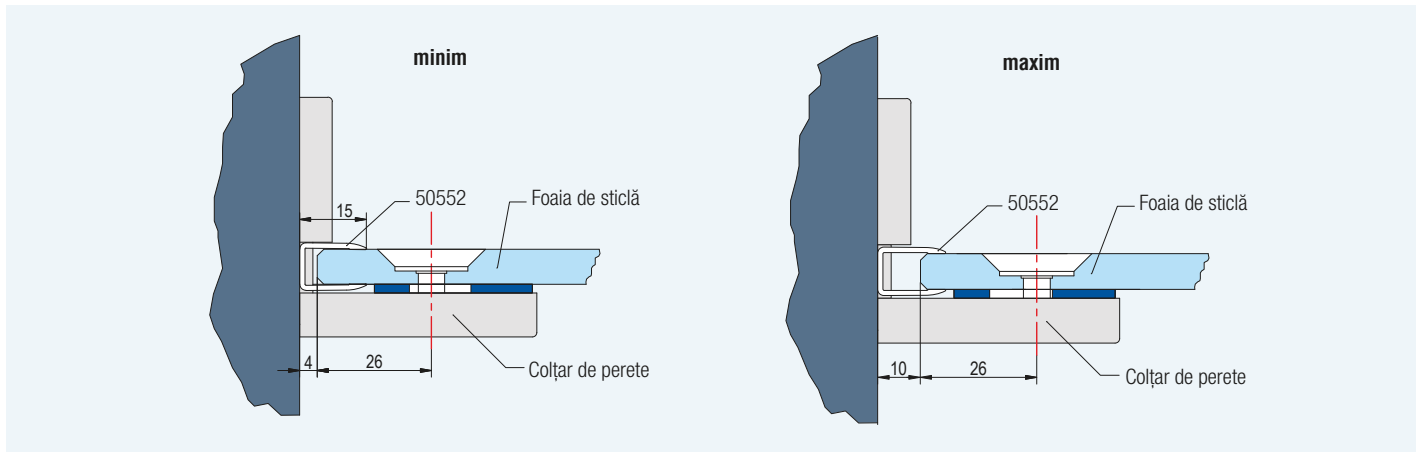

Imaginea 5: Colțarul de perete cu profilul 50552 compensează denivelările peretelui cu până la 6 mm. Profilul 50552 închide spațiul dintre zid și peretele de sticlă

Montajul la 90° al unui perete lateral scurtat PUR

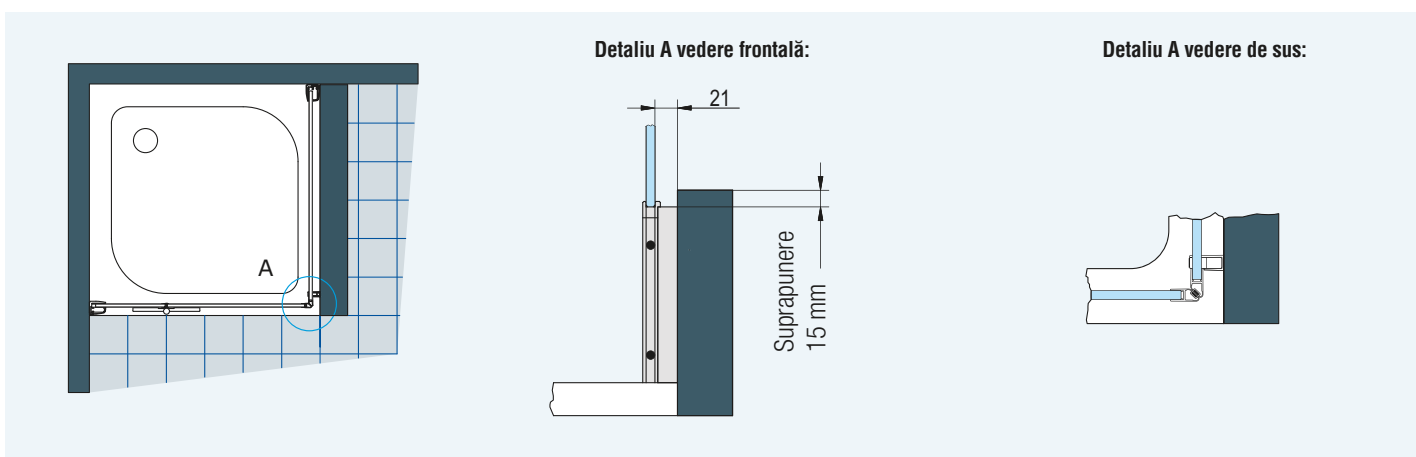

Particularitate montaj:

Peretele lateral scurtat se montează lângă bucata de zidărie fără silicon, astfel încât să fie ușor de curățat.

Profil de perete EPB pentru montajul direct pe pardoseală

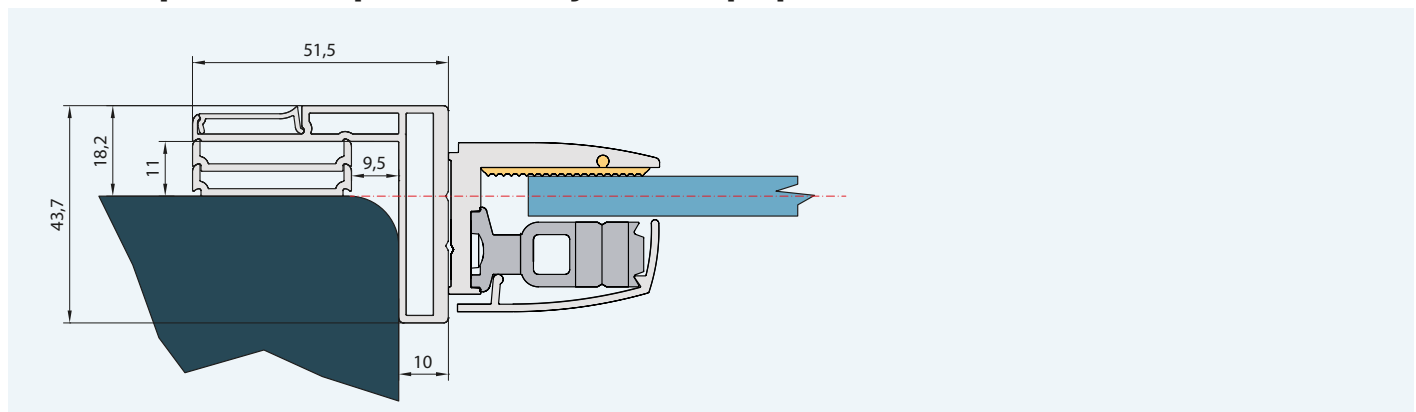

Dimensiuni în mm. Se rezervă dreptul la orice modificare tehnică.

SPECIFICAȚII TEHNICE

Profil de perete 50452 pentru sticlă de 8 mm

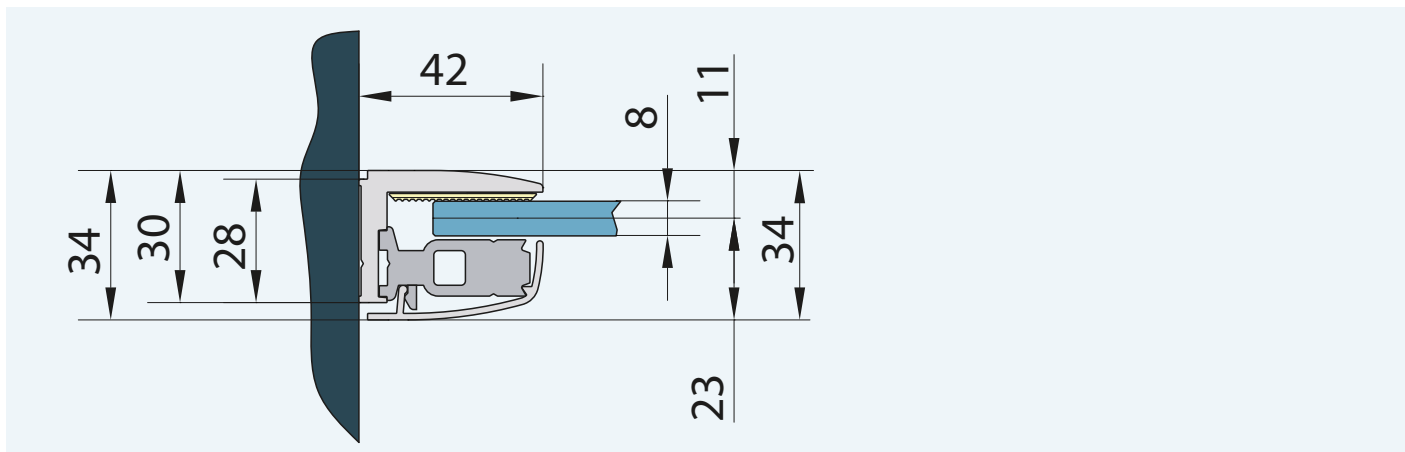

Profil de perete EP1 (50263) pentru fixare la 90°:

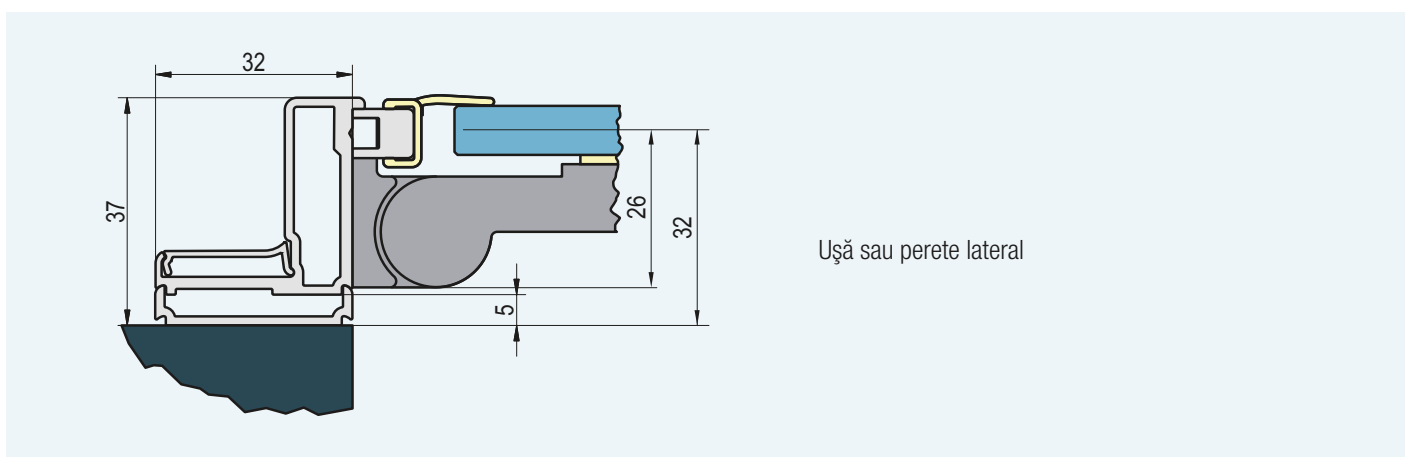

Profil de perete 50420



CADURA este noua serie de cabine de duș SanSwiss de înaltă calitate, care îmbină designul sofisticat, ergonomia în detaliu și materialele premium cu un nivel ridicat de funcționalitate într-un mod ideal. Accesoriile, balamalele și mânerul ergonomic impresionează prin designul modern și original. Sticla securizată de 6 mm tratată standard cu strat de protecție Aquaperle, sistemul practic "Soft open/close" disponibil pentru ușile culisante garantează un confort de manevrare foarte ridicat.

Caracteristici produs:

- Sticlă securizată de 6 mm
- Înălțime standard 2000 mm
- Inclusiv acoperire cu strat de protecție Aquaperle
- Uși batante cu deschidere în interior sau spre exterior cu balamale din alama cromată cu mecanism de ridicare-coborare.
- Uși culisante cu sistem "soft open/close" și șină conducătoare discretă.
- Stabilitate maximă și montaj facil
- Soluții flexibile pentru dimensiuni standard și la comandă
- Zone largi și confortabile de acces

Variantele disponibile ale ușilor și pereților laterali:

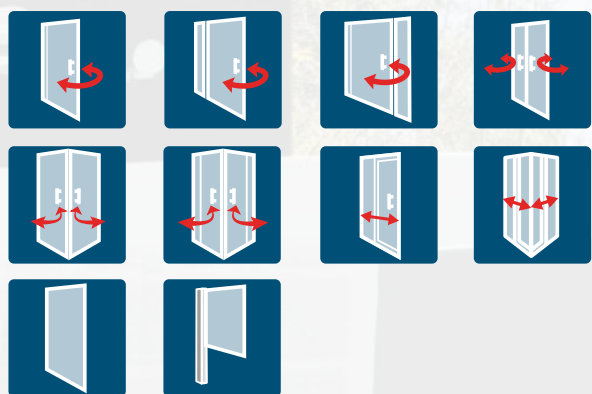

Aspect modern: Designul ergonomic al manerului este elegant și modern.



Formă distinctivă: Modelul distinctiv al balamalei adaptat modelelor actuale de baie.



Funcționalitate: Ușile culisante elegante cu sistem „soft open/close” pot fi deschise și închise ușor.





CADURA

Design clar si ergonomie studiate in detaliu imbinat perfect

BLACK LINE

„Black is beautiful“. Negru - un clasic atât în modă, cât și în designul interior - revine spectaculos în tendințe. Ca urmare a acestui trend, SanSwiss vă propune seria de cabine de duș CADURA, disponibilă acum și în varianta Black Line.

CADURA Black Line inspiră și atrage în același timp. Cu accesorii, balamale și mâner elegant în nuață negru mat, cabina de duș devine punctul central al fiecărei băi. Liniile precise, formele clare și eleganța desăvârșită a seriei **CADURA Black Line** impresionează în același timp modern, îmbietor și extravagant, atât individual, cât și în combinație cu alte obiecte sanitare.

Caracteristici produs:

- Sticlă securizată de 6 mm
- Înălțime standard 2000 mm
- Inclusiv acoperire cu strat de protecție Aquaperle
- Culoare profil: Negru mat
- Uși batante cu deschidere în interior sau spre exterior cu balamale din alama cromată cu mecanism de ridicare-coborare.
- Uși culisante cu sistem "soft open/close" și șină conducătoare discretă.
- Stabilitate maximă și montaj facil
- Soluții flexibile pentru dimensiuni standard și la comandă
- Zone largi și confortabile de acces



Aspect distinctiv în variantă neagră elegantă: mânerul de calitate superioară CADURA Black Line.



Forma clară a balamalelor impresionează și în varianta negru mat elegant.



Funcționalitate: Ușile culisante elegante cu sistem „soft open/close“ pot fi deschise și închise cu ușurință.



CADURA | BLACK LINE

Apariție surprinzătoare în varianta negru mat

WHITE LINE

Modernă, proaspătă și imparțială față de tendințele de amenajare. Acesta este **CADURA White Line**, cabina de duș sofisticată SanSwiss în tonuri elegante de alb. CADURA satisface astfel tendința actuală de mai multă nostalgie în baie. Accesoriile, balamalele și mânerul ergonomic, evidențiate prin culoare, devin punctul central al băii.

O culoare care se adaptează subtil și natural spațiului din jur și oferă un design discret, dar expresiv al băii. Designul deosebit al modelelor **CADURA White Line** este atrăgător, modern și extravagant. Gama White Line se înbină optimal și cu alte stiluri de amenajare, creează armonie sau deopotrivă, contraste. O propunere pentru persoanele lipsite de prejudecăți, pasionate de descoperirea unor lucruri noi și extravagante.

CADURA White Line este mai mult decât o tendință.

Caracteristici produs:

- Sticlă securizată de 6 mm
- Înălțime standard 2000 mm
- Inclusiv acoperire cu strat de protecție Aquaperle
- Culoare profil: Alb mat
- Uși batante cu deschidere în interior sau spre exterior cu balamale din alama cromată cu mecanism de ridicare-coborare.
- Uși culisante cu sistem "soft open/close" și șină conducătoare discretă.
- Stabilitate maximă și montaj facil
- Soluții flexibile pentru dimensiuni standard și la comandă
- Zone largi și confortabile de acces



Mânerul elegant CADURA: atrăgător și în varianta alb mat.



Designul clar al balamalei în variantă alb mat.



Funcționalitate: Ușile culisante elegante cu sistem „soft open/close” pot fi deschise și închise cu ușurință.



CADURA

WHITE LINE

Simplitatea întâlnește extravaganța

GOLD LINE

Aurul definește luxul, eleganța și distincția, fiind esențial în designul interior. Deoarece aurul transmite căldură și confort, a devenit un trend ce s-a remarcat cu ușurință în designul băii și în prezent continuă să se consolideze prin reintroducerea lui ca și culoare de interior. **CADURA Gold Line** corespunde acestei tendințe prin extinderea confortului în baie. Seria propune pereți laterali de duș, moderni și impresionanți, în tonuri de aur mat. Eleganța aurie în combinație cu funcționalitatea contemporană sunt îmbinate strategic ca punct de atracție al băii. **CADURA Gold Line** este versatilă și adaptabilă simultan și poate fi integrată cu ușurință în stiluri diferite: fie că ne referim la o ambianță modernă, un stil vintage romantic sau la o baie în stilul anilor '50. **CADURA Gold Line** este o fuziune de succes între design sofisticat, ergonomie precisă, funcționalitate ridicată și exclusivitate vizuală.

Caracteristici produs:

- Sticlă securizată de 6 mm
- Înălțime standard 2000 mm
- Inclusiv acoperire cu strat de protecție Aquaperle
- Culoare profil: Aur
- Uși batante cu deschidere în interior sau spre exterior cu balamale din alama cromată cu mecanism de ridicare-coborâre.
- Uși culisante cu sistem "soft open/close" și șină conducătoare discretă.
- Stabilitate maximă și montaj facil
- Soluții flexibile pentru dimensiuni standard și la comandă
- Zone largi și confortabile de acces

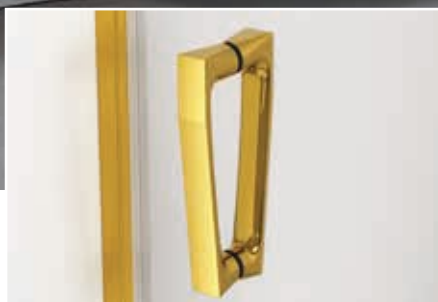

Mânerul elegant CADURA: impunător și în variantă aurie.



Designul clar al balamalei în variantă aurie.



Funcționalitate: Ușile culisante elegante cu sistem „soft open/close” pot fi deschise și închise cu ușurință.



CADURA | GOLD LINE

Design modern cu influență vintage



↕↕ CA1CD + CAT1
 Profil șlefuit lucios (50),
 Sticlă transparentă (07)
↔↔ CA1CD + CAT1
 Profil Negru mat (06),
 Sticlă transparentă (07)
↕ CA1CD + CAT1
 Profil Alb mat (09),
 Sticlă transparentă (07)
↕↔ CA1CD + CAT1
 Profil Auriu (12),
 Sticlă transparentă (07)
↔ CA1CG
 Profil șlefuit lucios (50),
 Sticlă transparentă (07)

SAFETY GLASS
6mm

Sticlă securizată
veritabilă de 6 mm

2

O selecție de 2 sticle

Standard
2000 mm

Înălțime standard 2000 mm

Maximum
1000 mm

Lățime ușă
până la 1000 mm

max.
1400 mm

Lățime perete lateral
până la 1400 mm

AQUA PERLE

Acoperire Aquaperle standard

Dimensiuni la comandă

Decupaje oblice sau drepte posibile

Calitate produs conform normativului european EN14428

Calitate produs conform normativului european EN14428

CA1C / Ușă batantă dintr-o bucată cu profil compensator. Sticlă securizată 6 mm, inclusiv acoperire Aquaperle standard. Balamale cu mecanism de ridicare-coborare. Deschidere spre interior și spre exterior. Închidere magnetică și prag (5 mm).

INDICAȚII IMPORTANTE: Pentru ușă în nișă **TREBUIE comandat suplimentar întotdeauna "KIT-UL DE ÎNCHIDERE" V2.CA.xx sau V2.CA.SM1.xx**

Exemplu articol nr.: **CA1C D 070 50 07**

CA1C D 070 50 07 = CADURA Ușă batantă dintr-o bucată, prindere pe partea dreapta, lățime 700 mm, înălțime 2000 mm, profil șlefuit lucios, sticlă securizată transparentă

Dimensiuni standard

Lățime	Lățime acces	Înălțime	Bază		Lățime	Profil	Variante sticlă			
			Referință	G=stânga D=dreapta			Dimensiuni	07=Sticlă transparentă	68=Shade	
700	584	2000	CA1C	G	070	xx	07	2.379 Ron	68	2.617 Ron
			CA1C	D	070	xx	07	2.379 Ron	68	2.617 Ron
750	634	2000	CA1C	G	075	xx	07	2.414 Ron	68	2.654 Ron
			CA1C	D	075	xx	07	2.414 Ron	68	2.654 Ron
800	684	2000	CA1C	G	080	xx	07	2.467 Ron	68	2.712 Ron
			CA1C	D	080	xx	07	2.467 Ron	68	2.712 Ron
900	784	2000	CA1C	G	090	xx	07	2.536 Ron	68	2.790 Ron
			CA1C	D	090	xx	07	2.536 Ron	68	2.790 Ron
1000	884	2000	CA1C	G	100	xx	07	2.606 Ron	68	2.866 Ron
			CA1C	D	100	xx	07	2.606 Ron	68	2.866 Ron

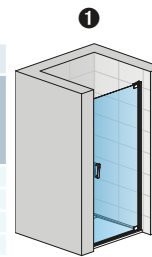

CA1C D + V2.CA.xx

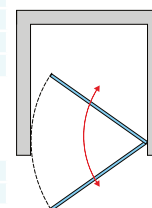

POTRIVIT PENTRU MONTAJUL PE CĂDIȚA DE DUȘ, ÎN CAZUL MONTAJULUI DIRECT PE PARDOSEALĂ, A SE ȚINE CONT DE DIMENSIUNILE CU GRESIE ALE SUPRAFETEI DE DUȘ DE LA SFÂRȘITUL CAPITOLULUI.

Dimensiuni la comandă

Lățime	Înălțime	Referință	G	SM1	xx	07	3.127 Ron	68	3.440 Ron
500-1000	până la 2000*	CA1C	G	SM1	xx	07	3.127 Ron	68	3.440 Ron
		CA1C	D	SM1	xx	07	3.127 Ron	68	3.440 Ron

LA COMANDĂ A SE SPECIFICA ÎNTOTDEAUNA MODUL DE MONTAJ, PE CĂDIȚA DE DUȘ SAU DIRECT PE PARDOSEALĂ. A SE VEDEA PAGINILE 28 - 31..

* Varianta de profil auriu este disponibilă doar la înălțimea standard de 2000 mm și nu sunt posibile decupajele oblice sau drepte.

KIT ÎNCHIDERE ușă în nișă - (Pentru ușă în nișă TREBUIE comandat întotdeauna "KIT-UL DE ÎNCHIDERE")



Înălțime ușă (mm)	Referință	Profil	
		06=Negru mat 09=Alb mat	12=Auriu 50=Șlefuit lucios
2000	V2.CA.	xx	350 Ron
până la 2000	V2.CA.SM1.	xx	421 Ron

CAT1 / Perete lateral fix. Sticlă securizată 6 mm, inclusiv acoperire Aquaperle standard. Bară stabilizatoare de 1400 mm inclusă.

Exemplu articol nr.: **CAT1 075 50 07**

CAT1 075 50 07 = CADURA perete lateral, lățime 750 mm, înălțime 2000 mm, profil șlefuit lucios, sticlă securizată transparentă

Dimensiuni standard

Lățime	Înălțime	Înălțime sticlă	Bază		Lățime	Profil	Variante sticlă		
			Referință	Dimensiuni			07=Sticlă transparentă	68=Shade	
700	2000	1984	CAT1	070	xx	07	1.924 Ron	68	2.116 Ron
750	2000	1984	CAT1	075	xx	07	1.960 Ron	68	2.155 Ron
800	2000	1984	CAT1	080	xx	07	1.994 Ron	68	2.193 Ron
900	2000	1984	CAT1	090	xx	07	2.064 Ron	68	2.270 Ron
1000	2000	1984	CAT1	100	xx	07	2.152 Ron	68	2.366 Ron
1100	2000	1984	CAT1	110	xx	07	2.221 Ron	68	2.443 Ron
1200	2000	1984	CAT1	120	xx	07	2.292 Ron	68	2.520 Ron

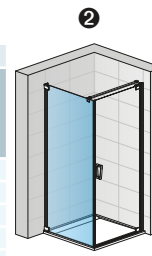

CAT1 + CA1C D

POTRIVIT PENTRU MONTAJUL PE CĂDIȚA DE DUȘ, ÎN CAZUL MONTAJULUI DIRECT PE PARDOSEALĂ, A SE ȚINE CONT DE DIMENSIUNILE CU GRESIE ALE SUPRAFETEI DE DUȘ DE LA SFÂRȘITUL CAPITOLULUI.

Dimensiuni la comandă

Lățime	Înălțime	Referință	SM1	xx	07	2.476 Ron	68	---
300-900	până la 2000*	CAT1	SM1	xx	07	2.476 Ron	68	---
901-1400	până la 2000*	CAT1	SM2	xx	07	2.917 Ron	68	---

LA COMANDĂ A SE SPECIFICA ÎNTOTDEAUNA MODUL DE MONTAJ, PE CĂDIȚA DE DUȘ SAU DIRECT PE PARDOSEALĂ. A SE VEDEA PAGINILE 28 - 31.

INDICAȚII IMPORTANTE: Peretele lateral scurtat de la seria CADURA este întotdeauna suspendat independent alături de soclul căzii de baie (nu se reazemă pe soclu).

¹⁾ Pentru peretele lateral scurtat este disponibilă doar varianta de sticlă securizată transparentă 07.

* Varianta de profil auriu este disponibilă doar la înălțimea standard de 2000 mm și nu sunt posibile decupajele oblice sau drepte.

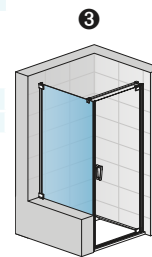

CAT1SM + CA1C D

Prețuri adiționale valabile pentru ușă și/sau perete lateral

Decupaje oblice sau drepte Ref.: **Z.AUS.001** Se adaugă la preț de listă dimensiuni la comandă, preț pe bucată. 710 Ron

Cote limită

Cand ati terminat de faianțat puteți începe montarea cabinei de dus Cote limita pentru caditele de dus (de la peretele faianțat pana la marginea exterioara a caditei de dus) Cote limita la montajul direct pe pardoseala pentru ușă cu perete lateral (de la peretele faianțat până la panta marginii pentru scurgere)

Dimensiuni standard	Lățime	1	2	3	Dimensiunile spațiului faianțat pentru montajul direct pe pardoseală în cazul produselor cu dimensiuni standard	
		Ușă în nișă (-25 mm; 0 mm)	Ușă (+ Perete lateral fix la 90°) (-15 mm; 0 mm)	Perete lateral fix la 90° (-15 mm; 0 mm)	Ușă (+ Perete lateral fix la 90°) (-7 mm; +8 mm)	Perete lateral fix la 90° (-7 mm; +8 mm)
Dimensiuni standard	700	675-700	685-700	685-700	667	667
	750	725-750	735-750	735-750	717	717
	800	775-800	785-800	785-800	767	767
	900	875-900	885-900	885-900	867	867
	1000	975-1000	985-1000	985-1000	967	967
	1100	-	-	1085-1100	-	1067
	1200	-	-	1185-1200	-	1167
		(-10 mm; +15 mm)	(-7 mm; +8 mm)	(-10 mm; +5 mm)		
Dimensiuni la comandă	Ex.: 965	955-980	958-973	955-970		

Informații tehnice la sfârșitul capitolului.

Preț brut fără TVA. Dimensiuni în mm. Se rezervă dreptul la orice modificare tehnică. Modelele și dimensiunile speciale comandate nu pot fi stornate sau returnate.



BLACK LINE



WHITE LINE



GOLD LINE



- ↕↕ **CA1D + CAT1**
Profil șlefuit lucios (50),
Sticlă transparentă (07)
- ↔↔ **CA1D + CAT1**
Profil Negru mat (06),
Sticlă transparentă (07)
- ↑ **CA1D + CAT1**
Profil Alb mat (09),
Sticlă transparentă (07)
- ↗↘ **CA1D + CAT1**
Profil Auriu (12),
Sticlă transparentă (07)
- ↔ **CA1G**
Profil șlefuit lucios (50),
Sticlă transparentă (07)



Sticlă securizată
veritabilă de 6 mm



0 selecție de 2 sticle



Înălțime standard 2000 mm



Lățime ușă
până la 1000 mm



Lățime perete lateral
până la 1400 mm



Acoperire Aquaperle standard



Dimensiuni la comandă



Decupaje oblice
sau drepte posibile



Calitate produs conform
normativului european EN14428

CA1 / Ușă batantă dintr-o bucată.

Sticlă securizată 6 mm, inclusiv acoperire Aquaperle standard.

Balamale cu mecanism de ridicare-coborare. Deschidere spre interior și spre exterior. Închidere magnetică și prag (5 mm).

INDICAȚII IMPORTANTE: Pentru ușă în nișă **TREBUIE comandat întotdeauna "KIT-UL DE ÎNCHIDERE" V2.CA.50 sau V2.CA.SM1.50**

Exemplu articol nr.: **CA1 D SM1 50 07**

CA1 D SM1 50 07 = CADURA Ușă batantă dintr-o bucată, prindere pe partea dreapta, lățime dimensiuni la comandă, înălțime 2000 mm, profil șlefuit lucios, sticlă securizată transparentă

Doar dimensiuni la comandă

Lățime	Lățime acces	Înălțime	Bază		Lățime	Profil	Variante sticlă			
			Referință	G=stânga D=dreapta			Dimensiuni	07=Sticlă transparentă	68=Shade	
până la 1000	Lățime - 72 mm	până la 2000*	CA1	G	SM1	xx	07	3.127 Ron	68	3.440 Ron
			CA1	D	SM1	xx	07	3.127 Ron	68	3.440 Ron

LA COMANDĂ A SE SPECIFICĂ ÎNTOATEAUNA MODUL DE MONTAJ, PE CĂDIȚA DE DUȘ SAU DIRECT PE PARDOSEALĂ. A SE VEDEA PAGINILE 28 - 31.

* Varianta de profil auriu este disponibilă doar la înălțimea standard de 2000 mm și nu sunt posibile decupajele oblice sau drepte.

KIT ÎNCHIDERE ușă în nișă - (Pentru ușă în nișă TREBUIE comandat întotdeauna "KIT-UL DE ÎNCHIDERE")

Înălțime ușă (mm)	Referință	Profil	
		06=Negru mat 09=Alb mat 12=Auriu 50=Șlefuit lucios	
2000	V2.CA.	xx	350 Ron
până la 2000	V2.CA.SM1.	xx	421 Ron

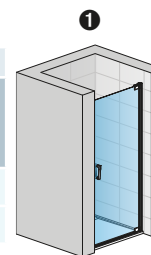

CA1 D + V2.CA.xx

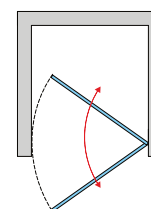

CAT1 / Perete lateral fix.

Sticlă securizată 6 mm, inclusiv acoperire Aquaperle standard. Inclusiv bară stabilizatoare de 1400 mm.

Exemplu articol nr.: **CAT1 075 50 07**

CAT1 075 50 07 = CADURA perete lateral, lățime 750 mm, înălțime 2000 mm, profil șlefuit lucios, sticlă securizată transparentă

Dimensiuni standard

Lățime	Înălțime	Înălțime sticlă	Bază		Lățime	Profil	Variante sticlă		
			Referință	Dimensiuni			07=Sticlă transparentă	68=Shade	
700	2000	1984	CAT1	070	xx	07	1.924 Ron	68	2.116 Ron
750	2000	1984	CAT1	075	xx	07	1.960 Ron	68	2.155 Ron
800	2000	1984	CAT1	080	xx	07	1.994 Ron	68	2.193 Ron
900	2000	1984	CAT1	090	xx	07	2.064 Ron	68	2.270 Ron
1000	2000	1984	CAT1	100	xx	07	2.152 Ron	68	2.366 Ron
1100	2000	1984	CAT1	110	xx	07	2.221 Ron	68	2.443 Ron
1200	2000	1984	CAT1	120	xx	07	2.292 Ron	68	2.520 Ron

POTRIVIT PENTRU MONTAJUL PE CĂDIȚA DE DUȘ. ÎN CAZUL MONTAJULUI DIRECT PE PARDOSEALĂ, A SE ȚINE CONT DE DIMENSIUNILE CU GRESIE ALE SUPRAFETEI DE DUȘ DE LA SFÂRȘITUL CAPITOLULUI.

Dimensiuni la comandă

Lățime	Înălțime	Referință	Dimensiuni	Profil	07	68		
300-900	până la 2000*	CAT1	SM1	xx	07	2.477 Ron	68	---
901-1400	până la 2000*	CAT1	SM2	xx	07	2.918 Ron	68	---

LA COMANDĂ A SE SPECIFICĂ ÎNTOATEAUNA MODUL DE MONTAJ, PE CĂDIȚA DE DUȘ SAU DIRECT PE PARDOSEALĂ. A SE VEDEA PAGINILE 28 - 31.

INDICAȚII IMPORTANTE: Peretele lateral scurtaț de la seria CADURA este întotdeauna suspendat independent alături de soțul căzii de baie (nu se rezază pe soțul).

¹⁾ Pentru peretele lateral scurtaț este disponibilă doar varianta de sticlă securizată transparentă 07.

* Varianta de profil auriu este disponibilă doar la înălțimea standard de 2000 mm și nu sunt posibile decupajele oblice sau drepte.

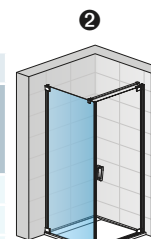

CAT1 + CA1D

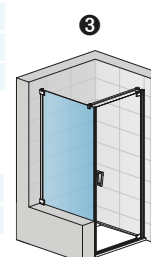

CAT1SM + CA1D

Prețuri adiționale valabile pentru ușă și/sau perete lateral

Decupaje oblice sau drepte Ref.: **Z.AUS.001** Se adaugă la preț de listă dimensiuni la comandă, preț pe bucată. 710 Ron

Cote limită

Cand ati terminat de faiantat puteți începe montarea cabinei de dus

Cote limita pentru caditele de dus (de la peretele faiantat pana la marginea exterioara a caditei de dus)

Cote limita la montajul direct pe pardoseala pentru ușă cu perete lateral (de la peretele faiantat până la panta marginii pentru scurgere)

Dimensiuni standard	Lățime	1	2	3	Dimensiunile spațiului faiantat pentru montajul direct pe pardoseală în cazul produselor cu dimensiuni standard	
		Ușă în nișă	Ușă (+ Perete lateral fix la 90°)	Perete lateral fix la 90° (-15 mm; 0 mm)	Ușă (+ Perete lateral fix la 90°)	Perete lateral fix la 90° (-7 mm; +8 mm)
700		-	-	685-700	-	667
750		-	-	735-750	-	717
800		-	-	785-800	-	767
900		-	-	885-900	-	867
1000		-	-	985-1000	-	967
1100		-	-	1085-1100	-	1067
1200		-	-	1185-1200	-	1167
		(-5 mm; +5 mm)	(0 mm; 0 mm)	(-10 mm; +5 mm)		
Dimensiuni la comandă	Ex.: 965	960-970	965	955-970		

Informații tehnice la sfârșitul capitolului.

Preț brut fără TVA. Dimensiuni în mm. Se rezervă dreptul la orice modificare tehnică. Modelele și dimensiunile speciale comandate nu pot fi stornate sau returnate.



- ↕↕ **CA13D + CAT1**
 Profil șlefuit lucios (50),
 Sticlă transparentă (07)
- ↔↔ **CA13D + CAT1**
 Profil Negru mat (06),
 Sticlă transparentă (07)
- ↕ **CA13D + CAT1**
 Profil Alb mat (09),
 Sticlă transparentă (07)
- ↕↔ **CA13D + CAT1**
 Profil Auriu (12),
 Sticlă transparentă (07)
- ↔ **CA13G**
 Profil șlefuit lucios (50),
 Sticlă transparentă (07)

- Sticlă securizată
veritabilă de 6 mm
- O selecție de 2 sticle
- Înălțime standard 2000 mm
- Lățime ușă
până la 1400 mm
- Lățime perete lateral
până la 1400 mm

- Acoperire Aquaperle standard
- Dimensiuni la comandă
- Decupaje oblice
sau drepte posibile
- Calitate produs conform
normativului european EN14428

CA13 / Ușă batantă dintr-o bucată cu parte fixă în continuare. Sticlă securizată 6 mm, inclusiv acoperire Aquaperle standard. Balamale cu mecanism de ridicare-coborare. Deschidere spre interior și spre exterior. Închidere magnetică și prag.

INDICAȚII IMPORTANTE: Pentru ușă în nișă TREBUIE comandat întotdeauna "KIT-UL DE ÎNCHIDERE" V2.CA.50 sau V2.CA.SM1.50

Exemplu articol nr.:	CA13	D	075	50	07
----------------------	------	---	-----	----	----

CA13 D 075 50 07 = CADURA Ușă batantă dintr-o bucată cu parte fixă în continuare, prindere pe partea dreapta, lățime 750 mm, înălțime 2000 mm, profil șlefuit lucios, sticlă securizată transparentă

Dimensiuni standard

Lățime	Lățime acces	Lățime parte fixă	Înălțime	Bază		Lățime	Profil	Variante sticlă			
				Referință	G=stânga D=dreapta			Dimensiuni	06=Negru mat 09=Alb mat 12=Auriu 50=Șlefuit lucios	07=Sticlă transparentă	68=Shade
750	483	227	2000	CA13	x	075	xx	07	2.799 Ron	68	3.078 Ron
800	533	227	2000	CA13	x	080	xx	07	2.834 Ron	68	3.116 Ron
900	583	277	2000	CA13	x	090	xx	07	2.903 Ron	68	3.193 Ron
1000	683	277	2000	CA13	x	100	xx	07	2.991 Ron	68	3.290 Ron
1100	683	377	2000	CA13	x	110	xx	07	3.061 Ron	68	3.366 Ron
1200	783	377	2000	CA13	x	120	xx	07	3.131 Ron	68	3.443 Ron
1400	883	477	2000	CA13	x	140	xx	07	3.288 Ron	68	3.616 Ron

POTRIVIT PENTRU MONTAJUL PE CĂDIȚA DE DUȘ. ÎN CAZUL MONTAJULUI DIRECT PE PARDOSEALĂ, A SE ȚINE CONT DE DIMENSIUNILE CU GRESIE ALE SUPRAFEȚEI DE DUȘ DE LA SFÂRȘITUL CAPITOLULUI.

Dimensiuni la comandă

Lățime	Înălțime	Referință	G	Lățime	Profil	07	68	Preț
750-1400	până la 2000*	CA13	x	SM1	xx	07	68	3.945 Ron

LA COMANDĂ A SE SPECIFICA ÎNTOTDEAUNA MODUL DE MONTAJ, PE CĂDIȚA DE DUȘ SAU DIRECT PE PARDOSEALĂ. A SE VEDEA PAGINILE 28 - 31.

* Varianta de profil auriu este disponibilă doar la înălțimea standard de 2000 mm și nu sunt posibile decupajele oblice sau drepte.

KIT ÎNCHIDERE ușă în nișă - (Pentru ușă în nișă TREBUIE comandat întotdeauna "KIT-UL DE ÎNCHIDERE")

Înălțime ușă (mm)	Referință	Profil	
		06=Negru mat 09=Alb mat 12=Auriu 50=Șlefuit lucios	Preț
2000	V2.CA.	xx	350 Ron
până la 2000	V2.CA.SM1.	xx	421 Ron

CAT1 / CAT3 / Perete lateral fix. Sticlă securizată 6 mm, inclusiv acoperire Aquaperle standard. Inclusiv bară stabilizatoare 1400 mm.

Exemplu articol nr.:	CAT1	075	50	07
----------------------	------	-----	----	----

CAT1 075 50 07 = CADURA perete lateral, lățime 750 mm, înălțime 2000 mm, profil șlefuit lucios, sticlă securizată transparentă

Dimensiuni standard

Lățime	Înălțime	Înălțime sticlă		Bază	Lățime	Profil	Variante sticlă			
		la CAT1	la CAT3				06=Negru mat 09=Alb mat 12=Auriu 50=Șlefuit lucios	07=Sticlă transparentă	68=Shade	
700	2000	1984	2000	CAT1=Îmbinare 90° la ușă CAT3=Îmbinare 90° la partea fixă a ușii	070	xx	07	1.924 Ron	68	2.116 Ron
750	2000	1984	2000	XXXX	075	xx	07	1.960 Ron	68	2.155 Ron
800	2000	1984	2000	XXXX	080	xx	07	1.994 Ron	68	2.193 Ron
900	2000	1984	2000	XXXX	090	xx	07	2.064 Ron	68	2.270 Ron
1000	2000	1984	2000	XXXX	100	xx	07	2.152 Ron	68	2.366 Ron
1100	2000	1984	2000	XXXX	110	xx	07	2.221 Ron	68	2.443 Ron
1200	2000	1984	2000	XXXX	120	xx	07	2.292 Ron	68	2.520 Ron

POTRIVIT PENTRU MONTAJUL PE CĂDIȚA DE DUȘ. ÎN CAZUL MONTAJULUI DIRECT PE PARDOSEALĂ, A SE ȚINE CONT DE DIMENSIUNILE CU GRESIE ALE SUPRAFEȚEI DE DUȘ DE LA SFÂRȘITUL CAPITOLULUI.

Dimensiuni la comandă

Lățime	Înălțime	Referință	G	Lățime	Profil	07	68	Preț
300-900	până la 2000*	XXXX		SM1	xx	07	68	2.477 Ron
901-1400	până la 2000*	XXXX		SM2	xx	07	68	2.918 Ron

LA COMANDĂ A SE SPECIFICA ÎNTOTDEAUNA MODUL DE MONTAJ, PE CĂDIȚA DE DUȘ SAU DIRECT PE PARDOSEALĂ. A SE VEDEA PAGINILE 28 - 31.

INDICAȚII IMPORTANTE: Peretele lateral scurtat de la seria CADURA este întotdeauna suspendat independent alături de soclul căzii de baie (nu se rezază pe soclu).

¹⁾ Pentru peretele lateral scurtat este disponibilă doar varianta de sticlă securizată transparentă 07.

* Varianta de profil auriu este disponibilă doar la înălțimea standard de 2000 mm și nu sunt posibile decupajele oblice sau drepte.

Prețuri adiționale valabile pentru ușă (Decupaje posibile doar pentru peretele fix) și/sau perete lateral

Decupaje oblice sau drepte Ref.: Z.AUS.001 Se adaugă la preț de listă dimensiuni la comandă, preț pe bucată. 710 Ron

Cote limită

Când ati terminat de faianțat puteți începe montarea cabinei de duș

Cote limita pentru caditele de dus (de la peretele faianțat până la marginea exterioară a caditei de dus)

Cote limita la montajul direct pe pardoseala pentru ușă cu perete lateral (de la peretele faianțat până la panta marginii pentru scurgere)

Dimensiuni standard	Lățime	Cote limită		Dimensiunile spațiului faianțat pentru montajul direct pe pardoseală în cazul produselor cu dimensiuni standard	
		Ușă în nișă (-15 mm; +5 mm)	Ușă (+ Perete lateral fix la 90°) (-15 mm; 0 mm)	Ușă (+ Perete lateral fix la 90°) (-7 mm; +8 mm)	Perete lateral fix la 90° (-7 mm; +8 mm)
700	-	-	685-700	-	667
750	725-755	-	735-750	717	717
800	775-805	-	785-800	767	767
900	875-905	-	885-900	867	867
1000	975-1005	-	985-1000	967	967
1100	1075-1105	-	1085-1100	1067	1067
1200	1175-1205	-	1185-1200	1167	1167
1400	1375-1405	-	1385-1400	1367	-
Dimensiuni la comandă	Ex.: 965	(-15 mm; +10 mm)	(-10 mm; +5 mm)	(-10 mm; +5 mm)	-
		950-975	955-970	955-970	

Informații tehnice la sfârșitul capitoului.

Preț brut fără TVA. Dimensiuni în mm. Se rezervă dreptul la orice modificare tehnică. Modelele și dimensiunile speciale comandate nu pot fi stornate sau returnate.

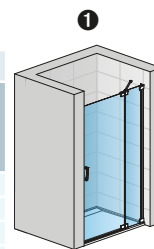

CA13 D + V2.CA.xx

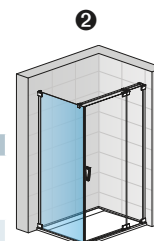
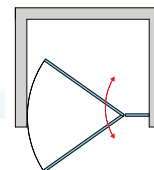

CAT1 + CA13 D

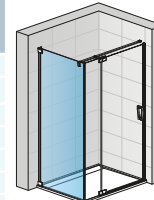

CAT3 + CA13 G

Montaj in U

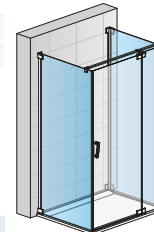

CAT1 + CA13 D + CAT3

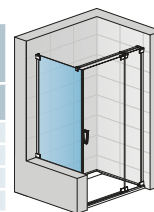

CAT1SM + CA13 D



- ↕↕ **CA31CD + CAT2**
 Profil șlefuit lucios (50),
 Sticlă transparentă (07)
- ↔↔ **CA31CD + CAT2**
 Profil Negru mat (06),
 Sticlă transparentă (07)
- ↕ **CA31CD + CAT2**
 Profil Alb mat (09),
 Sticlă transparentă (07)
- ↕↔ **CA31CD + CAT2**
 Profil Auriu (12),
 Sticlă transparentă (07)
- ↔ **CA31CG + CAT5**
 Profil șlefuit lucios (50),
 Sticlă transparentă (07)



Sticlă securizată
 veritabilă de 6 mm



O selecție de 2 sticle



Înălțime standard 2000 mm



Lățime ușă
 până la 2000 mm



Lățime perete lateral
 până la 1400 mm



Acoperire Aquaperle standard



Dimensiuni la comandă



Decupaje oblice
 sau drepte posibile



Calitate produs conform
 normativului european EN14428

CA31C / Ușă batantă dintr-o bucată cu parte fixă în continuare.

Sticlă securizată 6 mm, inclusiv acoperire Aquaperle standard. Balamale cu mecanism de ridicare-coborare. Deschidere spre interior și spre exterior. Închidere magnetică și prag (5 mm).

Exemplu articol nr.: **CA31C D 080 50 07**

CA31C D 080 50 07 = CADURA Ușă batantă dintr-o bucată cu parte fixă în continuare, prindere pe partea dreaptă, lățime 800 mm, înălțime 2000 mm, profil șlefuit lucios, sticlă securizată transparentă

Dimensiuni standard

Lățime	Lățime acces	Lățime parte fixă	Înălțime	Bază		Lățime	Profil	Variante sticlă			
				Referință	G=stânga D=dreapta			Dimensiuni	06=Negru mat 09=Alb mat 12=Auriu 50=Șlefuit lucios	07=Sticlă transparentă	68=Shade
800	534	183	2000	CA31C	G	080	xx	07	3.463 Ron	68	3.808 Ron
				CA31C	D	080	xx	07	3.463 Ron	68	3.808 Ron
900	584	233	2000	CA31C	G	090	xx	07	3.551 Ron	68	3.905 Ron
				CA31C	D	090	xx	07	3.551 Ron	68	3.905 Ron
1000	684	233	2000	CA31C	G	100	xx	07	3.620 Ron	68	3.982 Ron
				CA31C	D	100	xx	07	3.620 Ron	68	3.982 Ron
1100	684	333	2000	CA31C	G	110	xx	07	3.691 Ron	68	4.059 Ron
				CA31C	D	110	xx	07	3.691 Ron	68	4.059 Ron
1200	784	333	2000	CA31C	G	120	xx	07	3.778 Ron	68	4.155 Ron
				CA31C	D	120	xx	07	3.778 Ron	68	4.155 Ron
1400	884	433	2000	CA31C	G	140	xx	07	3.918 Ron	68	4.309 Ron
				CA31C	D	140	xx	07	3.918 Ron	68	4.309 Ron

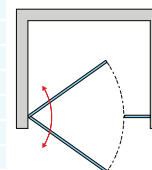

POTRIVIT PENTRU MONTAJUL PE CĂDIȚA DE DUȘ, ÎN CAZUL MONTAJULUI DIRECT PE PARDOSEALĂ, A SE ȚINE CONT DE DIMENSIUNILE CU GRESIE ALE SUPRAFEȚEI DE DUȘ DE LA SFÂRȘITUL CAPITOLULUI.

Dimensiuni la comandă

Lățime	Înălțime	Bază	Lățime	Profil	07=Sticlă transparentă	68=Shade			
800-1400	până la 2000*	CA31C	G	SM1	xx	07	4.702 Ron	68	5.171 Ron
		CA31C	D	SM1	xx	07	4.702 Ron	68	5.171 Ron
1401-2000	până la 2000*	CA31C	G	SM2	xx	07	5.247 Ron	68	5.771 Ron
		CA31C	D	SM2	xx	07	5.247 Ron	68	5.771 Ron

LA COMANDĂ A SE SPECIFICA ÎNTOTDEAUNA MODUL DE MONTAJ, PE CĂDIȚA DE DUȘ SAU DIRECT PE PARDOSEALĂ. A SE VEDEA PAGINILE 28 - 31.

* Varianta de profil auriu este disponibilă doar la înălțimea standard de 2000 mm și nu sunt posibile decupajele oblice sau drepte.

CAT2 / CAT5 / Perete lateral fix.

Sticlă securizată 6 mm, inclusiv acoperire Aquaperle standard. Inclusiv bară stabilizatoare de până la 2000 mm.

Exemplu articol nr.: **CAT2 075 50 07**

CAT2 075 50 07 = CADURA perete lateral, lățime 750 mm, înălțime 2000 mm, profil șlefuit lucios, sticlă securizată transparentă

Dimensiuni standard

Lățime	Înălțime	Înălțime sticlă		Bază	Lățime	Profil	Variante sticlă			
		la CAT2	la CAT5				06=Negru mat 09=Alb mat 12=Auriu 50=Șlefuit lucios	07=Sticlă transparentă	68=Shade	
700	2000	2000	1984	XXXX	070	xx	07	1.924 Ron	68	2.116 Ron
750	2000	2000	1984	XXXX	075	xx	07	1.960 Ron	68	2.155 Ron
800	2000	2000	1984	XXXX	080	xx	07	1.994 Ron	68	2.193 Ron
900	2000	2000	1984	XXXX	090	xx	07	2.064 Ron	68	2.270 Ron
1000	2000	2000	1984	XXXX	100	xx	07	2.152 Ron	68	2.366 Ron
1100	2000	2000	1984	XXXX	110	xx	07	2.221 Ron	68	2.443 Ron
1200	2000	2000	1984	XXXX	120	xx	07	2.292 Ron	68	2.520 Ron

POTRIVIT PENTRU MONTAJUL PE CĂDIȚA DE DUȘ, ÎN CAZUL MONTAJULUI DIRECT PE PARDOSEALĂ, A SE ȚINE CONT DE DIMENSIUNILE CU GRESIE ALE SUPRAFEȚEI DE DUȘ DE LA SFÂRȘITUL CAPITOLULUI.

Dimensiuni la comandă

Lățime	Înălțime	Bază	Lățime	Profil	07=Sticlă transparentă	68=Shade		
300-900	până la 2000*	XXXX	SM1	xx	07	2.477 Ron	68	---
901-1400	până la 2000*	XXXX	SM2	xx	07	2.918 Ron	68	---

LA COMANDĂ A SE SPECIFICA ÎNTOTDEAUNA MODUL DE MONTAJ, PE CĂDIȚA DE DUȘ SAU DIRECT PE PARDOSEALĂ. A SE VEDEA PAGINILE 28 - 31.

* Varianta de profil auriu este disponibilă doar la înălțimea standard de 2000 mm și nu sunt posibile decupajele oblice sau drepte.

Prețuri adiționale valabile pentru ușă și/sau perete lateral

Decupaje oblice sau drepte Ref.: **Z.AUS.001** Se adaugă la preț de listă dimensiuni la comandă, preț pe bucată. 710 Ron

Cote limită

Dimensiuni standard	Lățime	Când ati terminat de faianțat puteți începe montarea cabinei de dus		Cote limita pentru caditele de dus (de la peretele faianțat până la marginea exterioară a caditei de dus)		Cote limita la montajul direct pe pardoseala pentru ușă cu perete lateral (de la peretele faianțat până la panta marginii pentru scurgere)	
		Ușă în nișă (-30 mm; 0 mm)	Ușă (+ Perete lateral fix la 90°) (-15 mm; 0 mm)	Perete lateral fix la 90° (-15 mm; 0 mm)	Ușă (+ Perete lateral fix la 90°) (-7 mm; +8 mm)	Perete lateral fix la 90° (-7 mm; +8 mm)	
700	-	-	-	685-700	-	667	
750	-	-	-	735-750	-	717	
800	770-800	785-800	785-800	767	767	767	
900	870-900	885-900	885-900	867	867	867	
1000	970-1000	985-1000	985-1000	967	967	967	
1100	1070-1100	1085-1100	1085-1100	1067	1067	1067	
1200	1170-1200	1185-1200	1185-1200	1167	1167	1167	
1400	1370-1400	1385-1400	-	1367	-	-	
		(-15 mm; +15 mm)	(-7 mm; +8 mm)	(-10 mm; +5 mm)			
Dimensiuni la comandă	Ex.: 965	950-980	958-973	955-970			

Informații tehnice la sfârșitul capitolului.

Preț brut fără TVA. Dimensiuni în mm. Se rezervă dreptul la orice modificare tehnică. Modelele și dimensiunile speciale comandate nu pot fi stornate sau returnate.

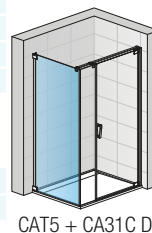
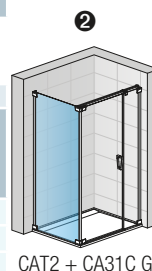

Montaj in U



CAT2 + CA31C G + CAT5



- ↕ **CA2C + CAT2**
Profil șlefuit lucios (50),
Sticlă transparentă (07)
- ↔ **CA2C + CAT2**
Profil Negru mat (06),
Sticlă transparentă (07)
- ↑ **CA2C + CAT2**
Profil Alb mat (09),
Sticlă transparentă (07)
- ↗ **CA2C + CAT2**
Profil Auriu (12),
Sticlă transparentă (07)
- ↖ **CA2C**
Profil șlefuit lucios (50),
Sticlă transparentă (07)



Sticlă securizată
veritabilă de 6 mm



O selecție de 2 sticle



Înălțime standard 2000 mm



Lățime ușă
până la 1400 mm



Lățime perete lateral
până la 1400 mm



Acoperire Aquaperle standard



Dimensiuni la comandă



Decupaje oblice
sau drepte posibile



Calitate produs conform
normativului european EN14428

CA2C / Ușă batantă din 2 piese.

Sticlă securizată 6 mm, inclusiv acoperire Aquaperle standard.
Balamale cu mecanism de ridicare-coborare. Deschidere spre interior și spre exterior. Închidere magnetică și prag (5 mm).

Exemplu articol nr.: **CA2C 070 50 07**

CA2C 070 50 07 = CADURA Ușă batantă din 2 piese, lățime 700 mm, înălțime 2000 mm, profil șlefuit lucios, sticlă securizată transparentă

Dimensiuni standard

Lățime	Lățime acces	Înălțime	Bază		Lățime	Profil	Variante sticlă			
			Referință	Dimensiuni			07=Sticlă transparentă	68=Shade		
700	544	2000	CA2C	070	070	xx	07	3.359 Ron	68	3.694 Ron
750	594	2000	CA2C	075	075	xx	07	3.393 Ron	68	3.732 Ron
800	644	2000	CA2C	080	080	xx	07	3.411 Ron	68	3.752 Ron
900	744	2000	CA2C	090	090	xx	07	3.446 Ron	68	3.789 Ron
1000	844	2000	CA2C	100	100	xx	07	3.481 Ron	68	3.828 Ron
1100	944	2000	CA2C	110	110	xx	07	3.551 Ron	68	3.905 Ron
1200	1044	2000	CA2C	120	120	xx	07	3.638 Ron	68	4.002 Ron
1400	1244	2000	CA2C	140	140	xx	07	3.708 Ron	68	4.078 Ron

POTRIVIT PENTRU MONTAJUL PE CĂDIȚA DE DUȘ. ÎN CAZUL MONTAJULUI DIRECT PE PARDOSEALĂ, A SE ȚINE CONT DE DIMENSIUNILE CU GRESIE ALE SUPRAFETEI DE DUȘ DE LA SFÂRȘITUL CAPITOLULUI.

Dimensiuni la comandă

Lățime	Înălțime	CA2C	SM1	xx	07	68
600-1400	până la 2000*	4.449 Ron	4.894 Ron			

LA COMANDĂ A SE SPECIFICA ÎNTOTDEAUNA MODUL DE MONTAJ, PE CĂDIȚA DE DUȘ SAU DIRECT PE PARDOSEALĂ. A SE VEDEA PAGINILE 28 - 31.

* Varianta de profil auriu este disponibilă doar la înălțimea standard de 2000 mm și nu sunt posibile decupajele oblice sau drepte.



CAT2 / Perete lateral fix. (Pentru ușă batantă din 2 piese)

Sticlă securizată 6 mm, inclusiv acoperire Aquaperle standard. Inclusiv bară stabilizatoare 1400 mm.

Exemplu articol nr.: **CAT2 070 50 07**

CAT2 070 50 07 = CADURA perete lateral, lățime 700 mm, înălțime 2000 mm, profil șlefuit lucios, sticlă securizată transparentă

Dimensiuni standard

Lățime	Înălțime	Bază		Lățime	Profil	Variante sticlă			
		Referință	Dimensiuni			07=Sticlă transparentă	68=Shade		
700	2000	CAT2	070	070	xx	07	1.924 Ron	68	2.116 Ron
750	2000	CAT2	075	075	xx	07	1.960 Ron	68	2.155 Ron
800	2000	CAT2	080	080	xx	07	1.994 Ron	68	2.193 Ron
900	2000	CAT2	090	090	xx	07	2.064 Ron	68	2.270 Ron
1000	2000	CAT2	100	100	xx	07	2.152 Ron	68	2.366 Ron
1100	2000	CAT2	110	110	xx	07	2.221 Ron	68	2.443 Ron
1200	2000	CAT2	120	120	xx	07	2.292 Ron	68	2.520 Ron

POTRIVIT PENTRU MONTAJUL PE CĂDIȚA DE DUȘ. ÎN CAZUL MONTAJULUI DIRECT PE PARDOSEALĂ, A SE ȚINE CONT DE DIMENSIUNILE CU GRESIE ALE SUPRAFETEI DE DUȘ DE LA SFÂRȘITUL CAPITOLULUI.

Dimensiuni la comandă

Lățime	Înălțime	CA2C	SM1	xx	07	68
300-900	până la 2000	2.477 Ron	---			---
901-1400	până la 2000	2.918 Ron	---			---

LA COMANDĂ A SE SPECIFICA ÎNTOTDEAUNA MODUL DE MONTAJ, PE CĂDIȚA DE DUȘ SAU DIRECT PE PARDOSEALĂ. A SE VEDEA PAGINILE 28 - 31.

INDICAȚII IMPORTANTE: Peretele lateral scurtat de la CADURA ușă batantă din 2 piese întotdeauna montat pe cadă/soclu.

1) Pentru peretele lateral scurtat este disponibilă doar varianta de sticlă securizată transparentă 07.

* Varianta de profil auriu este disponibilă doar la înălțimea standard de 2000 mm și nu sunt posibile decupajele oblice sau drepte.

Prețuri adiționale valabile pentru perete lateral

Decupaje oblice sau drepte	Ref.: Z.AUS.001	Se adaugă la preț de listă dimensiuni la comandă, preț pe bucată.	710 Ron
----------------------------	------------------------	---	---------

Cote limită

Cand ati terminat de faiantat puteti incepe montarea cabinei de dus

Cote limita pentru caditele de dus (de la peretele faiantat pana la marginea exterioara a caditei de dus)

Cote limita la montajul direct pe pardoseala pentru ușă cu perete lateral (de la peretele faiantat până la panta marginii pentru scurgere)

Dimensiuni standard	Lățime	1	2	3	Dimensiunile spațiului faiantat pentru montajul direct pe pardoseală în cazul produselor cu dimensiuni standard	
		Ușă în nișă (-20 mm; +10 mm)	Ușă (+ Perete lateral fix la 90° (-15 mm; 0 mm))	Perete lateral fix la 90° (-15 mm; 0 mm)	Ușă (+ Perete lateral fix la 90° (-7 mm; +8 mm))	Perete lateral fix la 90° (-7 mm; +8 mm)
700	700	680-710	685-700	685-700	667	667
750	750	730-760	735-750	735-750	717	717
800	800	780-810	785-800	785-800	767	767
900	900	880-910	885-900	885-900	867	867
1000	1000	980-1010	985-1000	985-1000	967	967
1100	1100	1080-1110	1085-1100	1085-1100	1067	1067
1200	1200	1180-1210	1185-1200	1185-1200	1167	1167
1400	1400	1380-1410	1385-1400	-	1367	-
		(-20 mm; +10 mm)	(-10 mm; +5 mm)	(-10 mm; +5 mm)		
Dimensiuni la comandă	Ex.: 965	945-975	955-970	955-970		

Informații tehnice la sfârșitul capitolului.

Preț brut fără TVA. Dimensiuni în mm. Se rezervă dreptul la orice modificare tehnică. Modelele și dimensiunile speciale comandate nu pot fi stornate sau returnate.

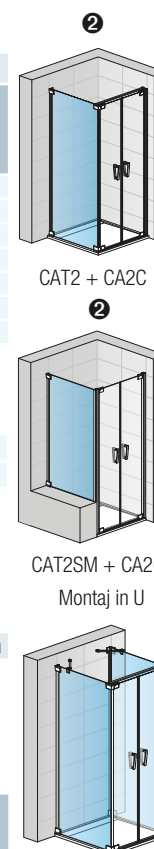

CAT2 + CA2C
Montaj in U
CAT2SM + CA2C
Montaj in U
CAT2 + CA2C + CAT2 + 2x RCA.50x1000



↕↕ **CA1CG + CA1CD**

Profil șlefuit Lucios (50),
Sticlă transparentă (07)

↔↕ **CA1CG + CA1CD**

Profil Negru mat (06),
Sticlă transparentă (07)

↕ **CA1CG + CA1CD**

Profil Alb mat (09),
Sticlă transparentă (07)

↕↔ **CA1CG + CA1CD**

Profil Auriu (12),
Sticlă transparentă (07)



Sticlă securizată
veritabilă de 6 mm



0 selecție de 2 sticle



Înălțime standard 2000 mm



Lățime ușă
până la 1000 mm



Acoperire Aquaperle standard



Dimensiuni la comandă



Calitate produs conform
normativului european EN14428

CA1CG + CA1CD / Acces pe colț dintr-o bucată pe fiecare latură.

Sticlă securizată 6 mm, inclusiv acoperire Aquaperle standard. Balamale cu mecanism de ridicare-coborare. Deschidere spre interior și spre exterior. Închidere magnetică și prag (5 mm).

Exemplu articol nr.: **CA1C D 075 50 07**

CA1C D 075 50 07 = CADURA ușă batantă dintr-o bucată, prindere pe partea dreaptă, lățime 750 mm, înălțime 2000 mm, profil șlefuit lucios, sticlă securizată transparentă

Dimensiuni standard - Preț pe latură

Lățime	Lățime acces	Înălțime	Bază	Latură	Lățime	Profil	Variante sticlă			
			Referință	G=stânga D=dreapta	Dimensiuni	06=Negru mat 09=Alb mat 12=Auriu 50=Șlefuit lucios	07=Sticlă transparentă	68=Shade		
750	898	2000	CA1C	G	075	xx	07	2.414 Ron	68	2.654 Ron
			CA1C	D	075	xx	07	2.414 Ron	68	2.654 Ron
800	968	2000	CA1C	G	080	xx	07	2.467 Ron	68	2.712 Ron
			CA1C	D	080	xx	07	2.467 Ron	68	2.712 Ron
900	1110	2000	CA1C	G	090	xx	07	2.536 Ron	68	2.790 Ron
			CA1C	D	090	xx	07	2.536 Ron	68	2.790 Ron
1000	1251	2000	CA1C	G	100	xx	07	2.606 Ron	68	2.867 Ron
			CA1C	D	100	xx	07	2.606 Ron	68	2.867 Ron

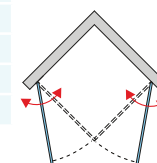
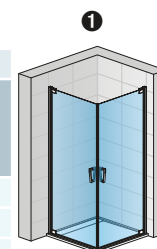

POTRIVIT PENTRU MONTAJUL PE CĂDIȚA DE DUȘ. ÎN CAZUL MONTAJULUI DIRECT PE PARDOSEALĂ, A SE ȚINE CONT DE DIMENSIUNILE CU GRESIE ALE SUPRAFEȚEI DE DUȘ DE LA SFÂRȘITUL CAPITOLULUI.

Dimensiuni la comandă - Preț pe latură

Lățime	Înălțime	CA1C	G	SM1	xx	07	3.127 Ron	68	3.440 Ron
300-1000	până la 2000*	CA1C	G	SM1	xx	07	3.127 Ron	68	3.440 Ron
		CA1C	D	SM1	xx	07	3.127 Ron	68	3.440 Ron

LA COMANDĂ A SE SPECIFICA ÎNTOTDEAUNA MODUL DE MONTAJ, PE CĂDIȚA DE DUȘ SAU DIRECT PE PARDOSEALĂ. A SE VEDEA PAGINILE 28 - 31.

* Varianta de profil auriu este disponibilă doar la înălțimea standard de 2000 mm și nu sunt posibile decupajele oblice sau drepte.

INDICAȚII IMPORTANTE: Un acces pe colț este format din 2 laturi: una pe partea stângă și una pe partea dreaptă.

Cote limită

Când ați terminat de faițat puteți începe montarea cabinei de dus

Cote limita la montajul direct pe pardoseală pentru ușă cu perete lateral (de la peretele faițat până la panta marginii pentru scurgere)

	Lățime	Cote limită	
		Acces pe colț (-15 mm; 0 mm)	Acces pe colț (-7 mm; +8 mm)
Dimensiuni standard	750	735-750	717
	800	785-800	767
	900	885-900	867
	1000	985-1000	967
Dimensiuni la comandă	Ex.: 965	(-7 mm; +8 mm) 958-973	

Informații tehnice la sfârșitul capitolului.

Preț brut fără TVA. Dimensiuni în mm. Se rezervă dreptul la orice modificare tehnică. Modelele și dimensiunile speciale comandate nu pot fi stornate sau returnate.



↕↕ **CA13G + CA13D**

Profil șlefuit Lucios (50),
Sticlă transparentă (07)

↔↕ **CA13G + CA13D**

Profil Negru mat (06),
Sticlă transparentă (07)

↕ **CA13G + CA13D**

Profil Alb mat (09),
Sticlă transparentă (07)

↕↗ **CA13G + CA13D**

Profil Auriu (12),
Sticlă transparentă (07)

SAFETY
GLASS
6mm

Sticlă securizată
veritabilă de 6 mm

2

O selecție de 2 sticle

Standard
2000 mm

Înălțime standard 2000 mm

Maximum
1400 mm

Lățime ușă
până la 1400 mm

AQUA
PERLE

Acoperire Aquaperle standard

L

Dimensiuni la comandă

D

Decupaje oblice
sau drepte posibile

EN14428

Calitate produs conform
normativului european EN14428

CA13G + CA13D / Acces de colț - pe fiecare latură câte o ușă batantă cu parte fixă în continuare.

Sticlă securizată 6 mm, inclusiv acoperire Aquaperle standard. Balamale cu mecanism de ridicare-coborare. Deschidere spre interior și spre exterior. Închidere magnetică și prag (5 mm). Inclusiv stabilizatoare de colț.

Exemplu articol nr.: **CA13 D 075 50 07**

CA13 D 075 50 07 = CADURA Ușă batantă cu parte fixă în continuare, prindere pe partea dreaptă, lățime 750 mm, înălțime 2000 mm, profil șlefuit lucios, sticlă securizată transparentă

Dimensiuni standard - Preț pe latură

Lățime	Lățime acces	Lățime parte fixă	Înălțime	Bază		Lățime	Profil	Variante sticlă			
				Referință	G=stânga D=dreapta			Dimensiuni	06=Negru mat 09=Alb mat 12=Auriu 50=Șlefuit lucios	07=Sticlă transparentă	68=Shade
750	660	227	2000	CA13	G	075	xx	07	2.799 Ron	68	3.078 Ron
				CA13	D	075	xx	07	2.799 Ron	68	3.078 Ron
800	710	227	2000	CA13	G	080	xx	07	2.834 Ron	68	3.116 Ron
				CA13	D	080	xx	07	2.834 Ron	68	3.116 Ron
900	810	277	2000	CA13	G	090	xx	07	2.903 Ron	68	3.193 Ron
				CA13	D	090	xx	07	2.903 Ron	68	3.193 Ron
1000	910	277	2000	CA13	G	100	xx	07	2.991 Ron	68	3.290 Ron
				CA13	D	100	xx	07	2.991 Ron	68	3.290 Ron
1100	1010	377	2000	CA13	G	110	xx	07	3.061 Ron	68	3.366 Ron
				CA13	D	110	xx	07	3.061 Ron	68	3.366 Ron
1200	1110	377	2000	CA13	G	120	xx	07	3.131 Ron	68	3.443 Ron
				CA13	D	120	xx	07	3.131 Ron	68	3.443 Ron
1400	1310	477	2000	CA13	G	140	xx	07	3.288 Ron	68	3.616 Ron
				CA13	D	140	xx	07	3.288 Ron	68	3.616 Ron

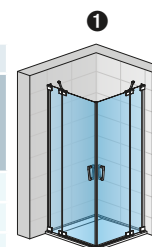

CA13 G + CA13 D

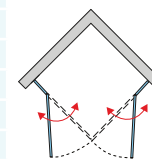

POTRIVIT PENTRU MONTAJUL PE CĂDIȚA DE DUȘ. ÎN CAZUL MONTAJULUI DIRECT PE PARDOSEALĂ, A SE ȚINE CONT DE DIMENSIUNILE CU GRESIE ALE SUPRAFETEI DE DUȘ DE LA SFÂRȘITUL CAPITOLULUI.

Dimensiuni la comandă - Preț pe latură

Lățime	Înălțime	Referință	Bază	Lățime	Profil	Preț	Sticlă	Preț	
750-1400	până la 2000*	CA13	G	SM1	xx	07	3.945 Ron	68	4.340 Ron
		CA13	D	SM1	xx	07	3.945 Ron	68	4.340 Ron

LA COMANDĂ A SE SPECIFICA ÎNTOTDEAUNA MODUL DE MONTAJ, PE CĂDIȚA DE DUȘ SAU DIRECT PE PARDOSEALĂ. A SE VEDEA PAGINILE 28 - 31.

* Varianta de profil auriu este disponibilă doar la înălțimea standard de 2000 mm și nu sunt posibile decupajele oblice sau drepte.

INDICAȚII IMPORTANTE: Un acces pe colț este format din 2 laturi: una pe partea stângă și una pe partea dreaptă.

Cote limită

	Lățime	Când ati terminat de faiantat puteti incepe montarea cabinei de dus	Cote limita la montajul direct pe pardoseala pentru ușă cu perete lateral (de la peretele faiantat până la panta marginii pentru scurgere)
		1	Dimensiunile spațiului faiantat pentru montajul direct pe pardoseală în cazul produselor cu dimensiuni standard
		Acces pe colț (-15 mm; 0 mm)	Acces pe colț (-7 mm; +8 mm)
Dimensiuni standard	750	735-750	717
	800	785-800	767
	900	885-900	867
	1000	985-1000	967
	1100	1085-1100	1067
	1200	1185-1200	1167
	1400	1385-1400	1267
		(-10 mm; +5 mm)	
Dimensiuni la comandă	Ex.: 965	955-970	

Informații tehnice la sfârșitul capitolului.

Preț brut fără TVA. Dimensiuni în mm. Se rezervă dreptul la orice modificare tehnică. Modelele și dimensiunile speciale comandate nu pot fi stornate sau returnate.



- ↕↕ CAS2G + CAST**
 Profil șlefuit lucios (50),
 Sticlă transparentă (07)
- ↔↔ CAS2G + CAST**
 Profil Negru mat (06),
 Sticlă transparentă (07)
- ↕ CAS2G + CAST**
 Profil Alb mat (09),
 Sticlă transparentă (07)
- ↕↔ CAS2G + CAST**
 Profil Auriu (12),
 Sticlă transparentă (07)
- ↔ CAS2G**
 Profil șlefuit lucios (50),
 Sticlă transparentă (07)



Sticlă securizată
veritabilă de 6 mm



O selecție de 2 sticle



Înălțime standard 2000 mm



Lățime ușă
până la 2000 mm



Lățime perete lateral
până la 1400 mm



Acoperire Aquaperle standard



Dimensiuni la comandă



Decupaje oblice
sau drepte posibile



Sistem "Soft open/close"



Calitate produs conform
normativului european EN14428

CAS2 / Ușă culisantă din 2 piese.

Sticlă securizată de 6 mm, inclusiv acoperire Aquaperle standard. Închidere magnetică și prag de 10 mm, sistem "Soft open/close".

Exemplu articol nr.: **CAS2 G 100 50 07**

CAS2 G 100 50 07 = CADURA Ușă culisantă din 2 piese, parte fixă pe partea stângă, lățime 1000 mm, înălțime 2000 mm, profil șlefuit lucios, sticlă securizată transparentă

Dimensiuni standard

Lățime	Lățime acces	Lățime parte fixă	Înălțime	Bază		Lățime	Profil	Variante sticlă			
				Referință	G=stânga D=dreapta			Dimensiuni	07=Sticlă transparentă	68=Shade	
1000	425	474	2000	CAS2	x	100	xx	07	2.361 Ron	68	2.597 Ron
1100	475	524	2000	CAS2	x	110	xx	07	2.432 Ron	68	2.674 Ron
1200	525	574	2000	CAS2	x	120	xx	07	2.501 Ron	68	2.751 Ron
1300	575	624	2000	CAS2	x	130	xx	07	2.589 Ron	68	2.847 Ron
1400	625	674	2000	CAS2	x	140	xx	07	2.659 Ron	68	2.924 Ron
1500	675	724	2000	CAS2	x	150	xx	07	2.728 Ron	68	3.001 Ron
1600	725	774	2000	CAS2	x	160	xx	07	2.799 Ron	68	3.078 Ron
1700	775	824	2000	CAS2	x	170	xx	07	2.886 Ron	68	3.174 Ron
1800	825	874	2000	CAS2	x	180	xx	07	2.956 Ron	68	3.251 Ron

POTRIVIT PENTRU MONTAJUL PE CĂDIȚA DE DUȘ, ÎN CAZUL MONTAJULUI DIRECT PE PARDOSEALĂ, A SE ȚINE CONT DE DIMENSIUNILE CU GRESIE ALE SUPRAFETEI DE DUȘ DE LA SFÂRȘITUL CAPITOLULUI.

Dimensiuni la comandă

Lățime	Înălțime	Referință	G	SM	Profil	07	68	Preț
1000-1400	până la 2000*	CAS2	x	SM1	xx	07	68	3.190 Ron
1401-2000	până la 2000*	CAS2	x	SM2	xx	07	68	3.736 Ron

LA COMANDĂ A SE SPECIFICA ÎNTOTDEAUNA MODUL DE MONTAJ, PE CĂDIȚA DE DUȘ SAU DIRECT PE PARDOSEALĂ. A SE VEDEA PAGINILE 28 - 31.

* Varianta de profil auriu este disponibilă doar la înălțimea standard de 2000 mm și nu sunt posibile decupajele oblice sau drepte.

CAST / Perete lateral fix.

Sticlă securizată 6 mm, inclusiv acoperire Aquaperle standard.

Exemplu articol nr.: **CAST 070 50 07**

CAST 070 50 07 = CADURA perete lateral, lățime 700 mm, înălțime 2000 mm, profil șlefuit lucios, sticlă securizată transparentă

Dimensiuni standard

Lățime	Înălțime	Bază		Lățime	Profil	Variante sticlă		
		Referință	Dimensiuni			07=Sticlă transparentă	68=Shade	
700	2000	CAST	070	xx	07	1.120 Ron	68	1.232 Ron
750	2000	CAST	075	xx	07	1.155 Ron	68	1.269 Ron
800	2000	CAST	080	xx	07	1.190 Ron	68	1.308 Ron
900	2000	CAST	090	xx	07	1.277 Ron	68	1.404 Ron
1000	2000	CAST	100	xx	07	1.347 Ron	68	1.482 Ron
1100	2000	CAST	110	xx	07	1.417 Ron	68	1.558 Ron
1200	2000	CAST	120	xx	07	1.504 Ron	68	1.655 Ron

POTRIVIT PENTRU MONTAJUL PE CĂDIȚA DE DUȘ, ÎN CAZUL MONTAJULUI DIRECT PE PARDOSEALĂ, A SE ȚINE CONT DE DIMENSIUNILE CU GRESIE ALE SUPRAFETEI DE DUȘ DE LA SFÂRȘITUL CAPITOLULUI.

Dimensiuni la comandă

Lățime	Înălțime	Referință	SM	Profil	07	68	Preț	
300-900	până la 2000*	CAST	SM1	xx	07	1.533 Ron	68	---
901-1400	până la 2000*	CAST	SM2	xx	07	1.994 Ron	68	---

LA COMANDĂ A SE SPECIFICA ÎNTOTDEAUNA MODUL DE MONTAJ, PE CĂDIȚA DE DUȘ SAU DIRECT PE PARDOSEALĂ. A SE VEDEA PAGINILE 28 - 31.

1) Pentru peretele lateral scurtat este disponibilă doar varianta de sticlă securizată transparentă 07.

* Varianta de profil auriu este disponibilă doar la înălțimea standard de 2000 mm și nu sunt posibile decupajele oblice sau drepte.

INDICAȚII IMPORTANTE: Peretele lateral scurtat la ușa culisantă CADURA CAS2 este întotdeauna așezat pe cada / soclu.

Prețuri adiționale pentru perete lateral fix

Decupaje oblice sau drepte Ref.: **Z.AUS.001** Se adaugă la preț de listă dimensiuni la comandă, preț pe bucată. 710 Ron

Cote limită

Când ati terminat de faianțat puteti incepe montarea cabinei de dus

Cote limita pentru caditele de dus (de la peretele faianțat pana la marginea exterioara a caditei de dus)

Cote limita la montajul direct pe pardoseala pentru ușă cu perete lateral (de la peretele faianțat până la panta marginii pentru scurgere)

Dimensiuni standard	1		2		Dimensiunile spațiului faianțat pentru montajul direct pe pardoseală în cazul produselor cu dimensiuni standard		
	Lățime ușă	Lățime perete lateral	Ușă în nișă (-35 mm; +15 mm)	Ușă (+ Perete lateral fix la 90°) (-20 mm; +30 mm)	Perete lateral fix la 90° (-20 mm; 0 mm)	Ușă (+ Perete lateral fix la 90°) (-25 mm; +25 mm)	Perete lateral fix la 90° (-7 mm; +8 mm)
1000	700		965-1015	980-1030	680-700	994	667
1100	750		1065-1115	1080-1130	730-750	1094	717
1200	800		1165-1215	1180-1230	780-800	1194	767
1300	900		1265-1315	1280-1330	880-900	1294	867
1400	1000		1365-1415	1380-1430	980-1000	1394	967
1500	1100		1465-1515	1480-1530	1080-1100	1494	1067
1600	1200		1565-1615	1580-1630	1180-1200	1594	1167
1700	-		1665-1715	1680-1730	-	1694	-
1800	-		1765-1815	1780-1830	-	1794	-
			(-25 mm; +25 mm)	(-20 mm; +30 mm)	(-10 mm; +10 mm)	(-25 mm; +25 mm)	(-10 mm; +10 mm)
Dimensiuni la comandă	Ex.: 1225	Ex.: 865	1200-1250	1205-1255	855-875	1200-1250	855-875

Informații tehnice la sfârșitul capitolului.

Preț brut fără TVA. Dimensiuni în mm. Se rezervă dreptul la orice modificare tehnică. Modelele și dimensiunile speciale comandate nu pot fi stornate sau returnate.

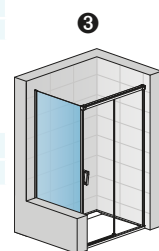
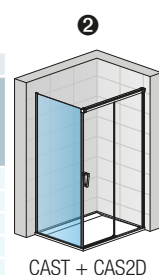
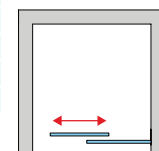
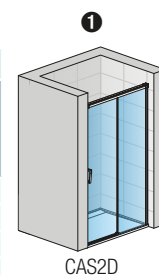

Montaj in U

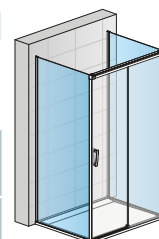

CAST + CAS2 + CAST



↕↕ **CAE2G + CAE2D**

Profil șlefuit Lucios (50),
Sticlă transparentă (07)

↔↕ **CAE2G + CAE2D**

Profil Negru mat (06),
Sticlă transparentă (07)

↕ **CAE2G + CAE2D**

Profil Alb mat (09),
Sticlă transparentă (07)

↕↔ **CAE2G + CAE2D**

Profil Auriu (12),
Sticlă transparentă (07)

**SAFETY
GLASS**
6mm

Sticlă securizată
veritabilă de 6 mm

2

O selecție de 2 sticle

Standard
2000 mm

Înălțime standard 2000 mm

Maximum
1600 mm

Lățime ușă
până la 1600 mm

**AQUA
PERLE**

Acoperire Aquaperle standard

L

Dimensiuni la comandă

SOFTI

Sistem "Soft open/close"

EN14428

Calitate produs conform
normativului european EN14428

CAE2 / Acces pe colț - pe fiecare latură câte o ușă culisantă cu parte fixă în continuare.

Sticlă securizată de 6 mm, inclusiv acoperire Aquaperle standard, prag de 10 mm și sistem "Soft open/close".

Exemplu articol nr.: **CAE2 G 075 50 07**

CAE2 G 075 50 07 = CADURA Acces pe colț (ușă culisantă cu parte fixă în continuare), prindere pe partea stângă, lățime 700 mm, înălțime 2000 mm, profil șlefuit lucios, sticlă securizată transparentă

Dimensiuni standard - Preț pe latură

Lățime	Înălțime	Lățime acces	Lățime parte fixă	Bază		Lățime	Profil	Variante sticlă			
				Referință	G=stânga D=dreapta			07=Sticlă transparentă	68=Shade		
700	2000	345	359	CAE2	G	070	xx	07	2.134 Ron	68	2.347 Ron
				CAE2	D	070	xx	07	2.134 Ron	68	2.347 Ron
750	2000	381	389	CAE2	G	075	xx	07	2.169 Ron	68	2.386 Ron
				CAE2	D	075	xx	07	2.169 Ron	68	2.386 Ron
800	2000	416	425	CAE2	G	080	xx	07	2.204 Ron	68	2.423 Ron
				CAE2	D	080	xx	07	2.204 Ron	68	2.423 Ron
900	2000	487	495	CAE2	G	090	xx	07	2.274 Ron	68	2.501 Ron
				CAE2	D	090	xx	07	2.274 Ron	68	2.501 Ron
1000	2000	557	566	CAE2	G	100	xx	07	2.361 Ron	68	2.597 Ron
				CAE2	D	100	xx	07	2.361 Ron	68	2.597 Ron
1200	2000	699	708	CAE2	G	120	xx	07	2.432 Ron	68	2.674 Ron
				CAE2	D	120	xx	07	2.432 Ron	68	2.674 Ron



CAE2G + CAE2D

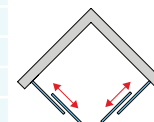

POTRIVIT PENTRU MONTAJUL PE CĂDIȚA DE DUȘ. ÎN CAZUL MONTAJULUI DIRECT PE PARDOSEALĂ, A SE ȚINE CONT DE DIMENSIUNILE CU GRESIE ALE SUPRAFEȚEI DE DUȘ DE LA SFÂRȘITUL CAPITOLULUI.

Dimensiuni la comandă - Preț pe latură

Lățime	Înălțime	CAE2	G	SM	xx	07	2.918 Ron	68	3.209 Ron
700-1200	până la 2000*	CAE2	D	SM1	xx	07	2.918 Ron	68	3.209 Ron
		CAE2	G	SM2	xx	07	3.359 Ron	68	3.694 Ron
1201-1600	până la 2000*	CAE2	D	SM2	xx	07	3.359 Ron	68	3.694 Ron

LA COMANDĂ A SE SPECIFICA ÎNTOTDEAUNA MODUL DE MONTAJ, PE CĂDIȚA DE DUȘ SAU DIRECT PE PARDOSEALĂ. A SE VEDEA PAGINILE 28 - 31.

* Varianta de profil auriu este disponibilă doar la înălțimea standard de 2000 mm și nu sunt posibile decupajele oblice sau drepte.

INDICAȚII IMPORTANTE: Un acces pe colț este format din 2 laturi: una pe partea stângă și una pe partea dreaptă.

Cote limită

Lățime	Cand ati terminat de faiantat puteti incepe montarea cabinei de dus		Cote limita la montajul direct pe pardoseala pentru ușă cu perete lateral (de la peretele faiantat până la panta marginii pentru scurgere)	
	1	Acces pe colț (-25 mm; 0 mm)	1	Dimensiunile spațiului faiantat pentru montajul direct pe pardoseală în cazul produselor cu dimensiuni standard
Dimensiuni standard	700	675-700		Acces pe colț (-12 mm; +12 mm)
	750	725-750		667
	800	775-800		717
	900	875-900		767
	1000	975-1000		867
	1200	1175-1200		967
		(-10 mm; +15 mm)		1167
Dimensiuni la comandă	Ex.: 965	955-980		

Informații tehnice la sfârșitul capitolului.

Preț brut fără TVA. Dimensiuni în mm. Se rezervă dreptul la orice modificare tehnică. Modelele și dimensiunile speciale comandate nu pot fi stornate sau returnate.

Soluții speciale și personalizate



CAS2G + CAST

Ușă culisantă și peretele lateral la 90° cu decupaj oblic și drept



CAST + CAS2G + CAST

Ușă culisantă și 2 pereți laterali; montaj în U



CA1G

Ușă batantă dintr-o bucată în nisa cu decupaj



CAS2G + CAT1

Ușă culisantă și perete lateral scurtat lângă cadă



La CADURA cu uși culisante, peretele lateral scurtat în unghi de 90° este suspendat independent lângă cadă /soclu.



Profil de fixare pentru perete lateral scurtat

Soluții speciale și personalizate



CA13G + CAT1

Ușă batantă cu parte fixă în continuare și perete lateral la 90° cu decupaj oblic și drept



CAT3 + CA13G + CAT1

Ușă batantă cu parte fixă în continuare și 2 pereți laterali; montaj în U



CAT5 + CA31CD + CAT2

Ușă batantă dintr-o bucată cu parte fixă în continuare și 2 pereți laterali; montaj în U



CAT2 + CA2C + CAT2

Ușă batantă din 2 piese și 2 pereți laterali; montaj în U



CA13G + CAT1

Ușă batantă cu parte fixă în continuare și perete lateral scurtat langa cada



La ușa batantă CADURA CA1 și CA13, peretele lateral scurtat este întotdeauna suspendat independent pe lângă cadă/soclu. La ușa batantă din două piese CA2C peretele lateral scurtat este întotdeauna așezat pe cadă/soclu.



Profil cu închidere magnetica pentru peretele lateral scurtat.

Design si avantaje tehnice

+ Tehnologie de inalta calitate a balamalelor

Balamale cu mecanism de ridicare-coborare

- faciliteaza deschiderea si inchiderea usii (deschidere spre exterior)
- evita uzura prematura a garniturii usii

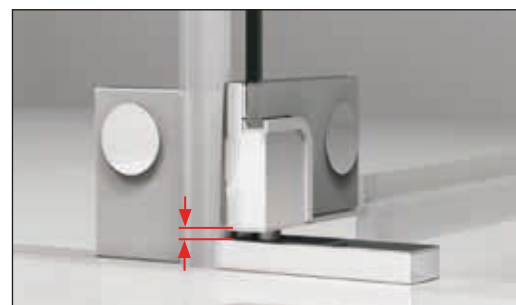

Balamale sticlă - sticlă

- Vedere din exterior (1)
- Vedere din interior (2)



Coltarul de perete sticlă - sticlă

- Vedere din exterior (3)
- Vedere din interior (4)



+ Tehnologie funcțională

Profil de fixare a peretelui lateral (5)

- faciliteaza deschiderea usii spre interior si spre exterior



Design ergonomic si elegant al manerului

- Vedere din exterior (6)
- Vedere din interior (7)

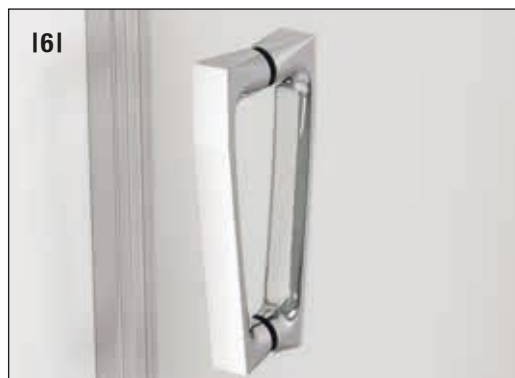

Design si avantaje tehnice

+ Sina conducatoare cu sistem simplu de culisare

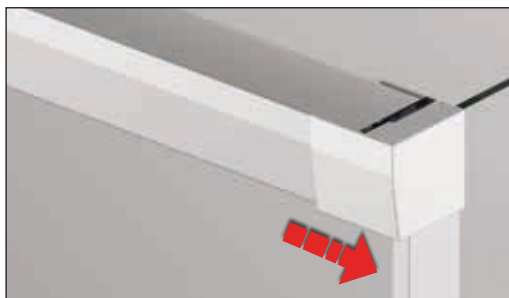

Sina conducatoare cu mecanism integrat "Soft open/ close"

- Deschidere si inchidere usoara chiar si pentru latimi mari ale usii
- sina conducatoare inchisa
- montaj facil



Compensarea peretelui

- Domeniul de reglaj de pana la 50 mm faciliteaza montajul

+ Curățare si întreținere ușoară



Sistem rabatabil al uşilor

- Elemente rabatabile prin apasare
- Curățare simplă și rapidă

+ Stabilizare



Stabilizarea

Bară stabilizatoare sau stabilizatoare de colț din alamă cromată pentru o stabilitate optimă a produsului

+ Etanșeitate optimă

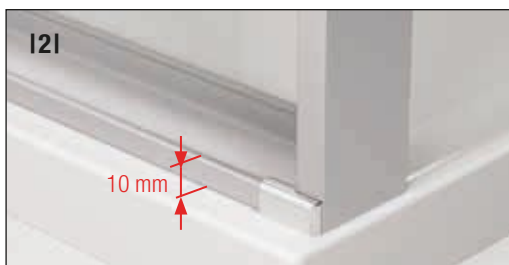
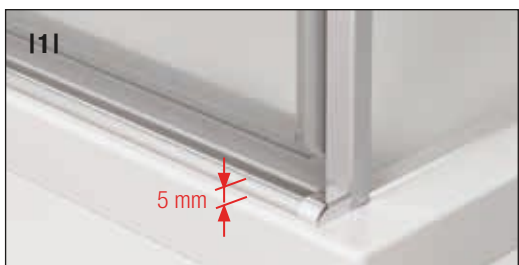

Prag

- Pragul pentru o etanșeitate optimă este livrat standard. Instalarea lui este opțională. Dacă nu instalați pragul, trebuie montată altă garnitură. Acesta este inclusă.

SPECIFICAȚII TEHNICE

Indicații de montaj

Ușă + perete lateral, acces pe colț CADURA - Ușă batantă montată pe cădița de duș

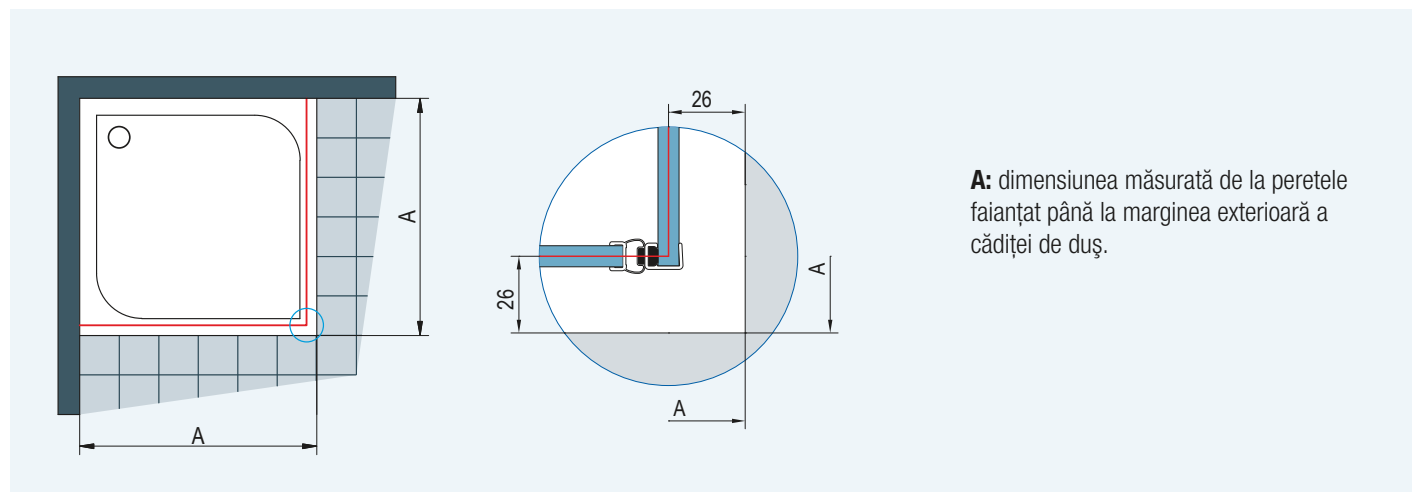

A: dimensiunea măsurată de la peretele faianțat până la marginea exterioară a cădiței de duș.

Imaginea 1: Abaterea de 26 mm este constantă în cazul montajului pe cădița de duș atât la dimensiuni standard cât și la dimensiuni la comandă.

Ușă + perete lateral, acces pe colț CADURA - Ușă batantă montaj direct pe pardoseală

Dimensiunile cu gresie pentru montajul direct pe pardoseală al produselor cu dimensiuni standard

Lățime standard	Lățimea A = Mijlocul sticlei
700	667
750	717
800	767
900	867
1000	967
1100	1067
1200	1167
1400	1367

A: dimensiunea măsurată de la peretele faianțat până la mijlocul foi de sticlă.

Toate produsele cu dimensiuni standard sunt livrate cu profil compensator de fixare pe perete (Domeniu de reglaj de la -7 mm până la +8 mm).

Dacă dimensiunile din tabelul de mai sus nu corespund dimensiunilor spațiului faianțat, se va opta pentru un produs la dimensiuni la comandă.

Imaginea 2: În acest caz nu va fi luată în considerare nicio abatere.

SPECIFICAȚII TEHNICE

Indicații de montaj

Caracteristici perete lateral scurtat CADURA montat la 90°

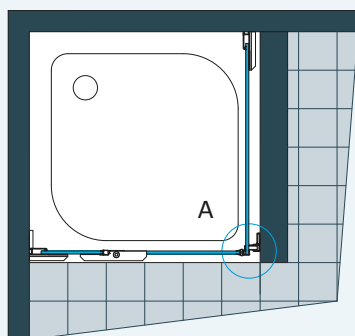

Detaliu A vedere frontală:

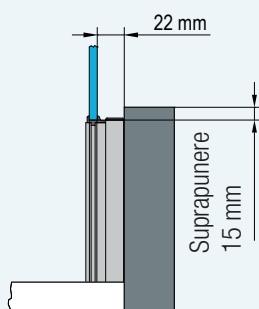

Detaliu A vedere de sus:

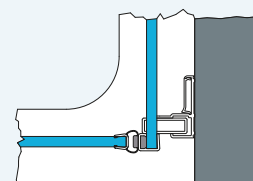

Particularitate montaj:

La ușa batantă CADURA CA1 și CA13, peretele lateral scurtat este întotdeauna suspendat independent pe lângă cadă/soclu. La ușa batantă din două piese CA2C peretele lateral scurtat este întotdeauna așezat pe cadă/soclu.

Domeniul de reglaj pentru peretele lateral CADURA cu colțar de perete

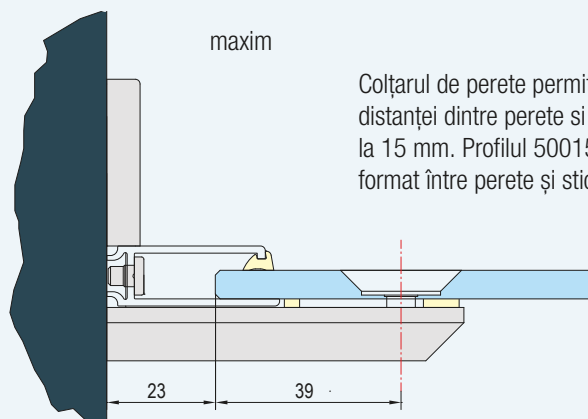
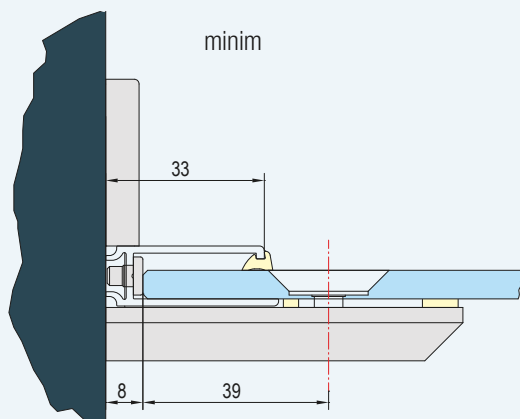

Colțarul de perete permite compensarea distanței dintre perete și sticlă cu până la 15 mm. Profilul 50015 închide spațiul format între perete și sticlă.

Profil de perete 50031

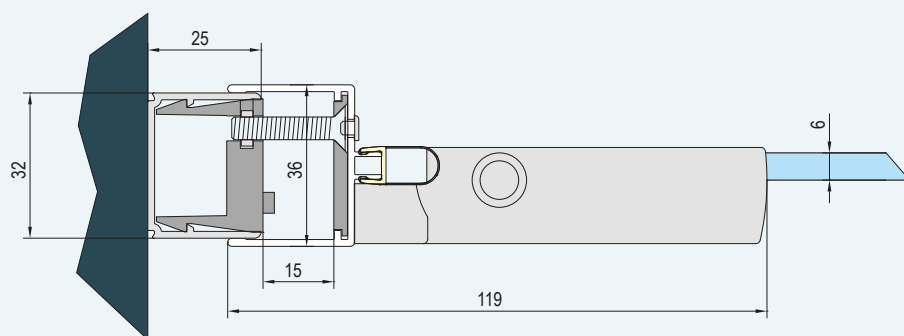

Profil V2.CA.50

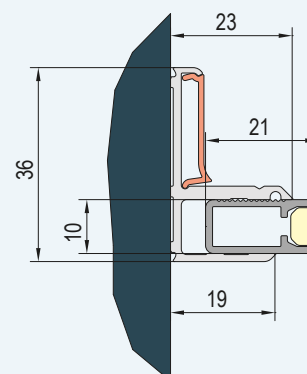

CADURA

SPECIFICAȚII TEHNICE

Indicații de montaj

Ușă + perete lateral, acces pe colț CADURA - Ușă culisantă montată pe cădita de duș

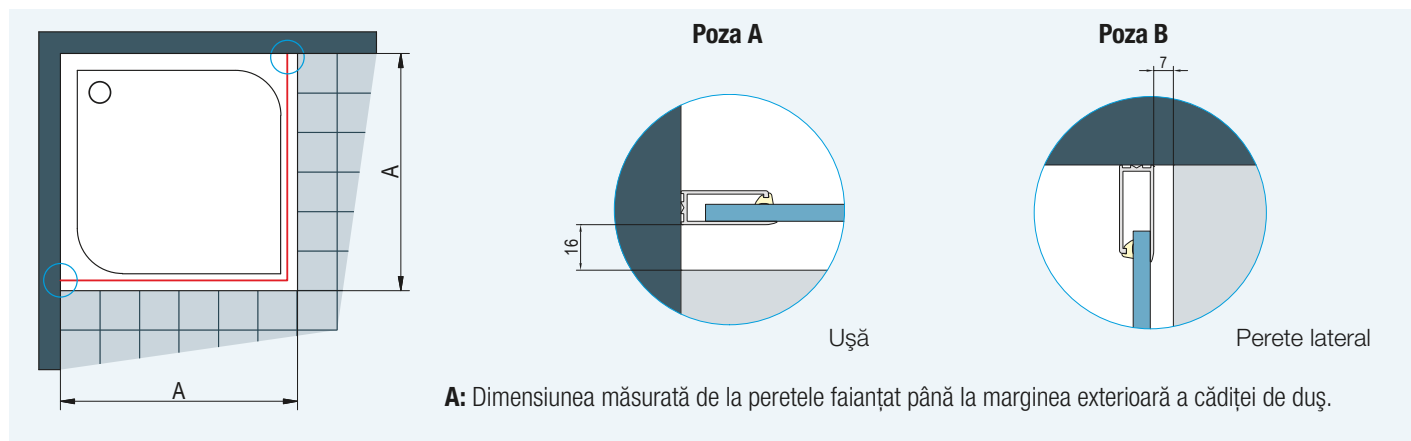

Imaginea 1: Abaterea de 16 mm (Poza A) și 7 mm (Poza B) este aceeași pentru toate modelele cu uși culisante CADURA când sunt montate pe cădita de duș.

Ușă + perete lateral CADURA - Ușă culisantă montată direct pe pardoseală

Poza C

Perete lateral

Ușă

A, B: dimensiunea măsurată de la peretele faianțat până la mijlocul foii de sticlă.

Dimensiunile cu gresie pentru montajul direct pe pardoseală al produselor cu dimensiuni standard (pentru ușă)

Lățime standard	Lățimea A = Mijlocul sticlei
1000	994
1100	1094
1200	1194
1300	1294
1400	1394
1500	1494
1600	1594
1700	1694
1800	1794

Toate produsele cu dimensiuni standard sunt livrate cu profil compensator de fixare pe perete (domeniu de reglaj -25 mm; +25 mm).

Dimensiunile cu gresie pentru montajul direct pe pardoseală al produselor cu dimensiuni standard (pentru perete lateral)

Lățime standard	Lățimea B = Mijlocul sticlei
700	670
750	720
800	770
900	870
1000	970
1100	1070
1200	1170

Toate produsele cu dimensiuni standard sunt livrate cu profil compensator de fixare pe perete (domeniu de reglaj -10 mm; +10 mm).

Acces pe colț CADURA - Ușă culisantă montată direct pe pardoseală

A: dimensiunea măsurată de la peretele faianțat până la mijlocul foii de sticlă.

Dimensiunile cu gresie pentru montajul direct pe pardoseală al produselor cu dimensiuni standard (pentru acces pe colț)

Lățime standard	Lățimea A = Mijlocul sticlei
700	667
750	717
800	767
900	867
1000	967
1100	1067
1200	1167

Toate produsele cu dimensiuni standard sunt livrate cu profil compensator de fixare pe perete (domeniu de reglaj -12mm; +12 mm).

Imaginea 2

SPECIFICAȚII TEHNICE

Specificatiile peretelui lateral scurtat CADURA cu ușa culisantă montată la 90°.

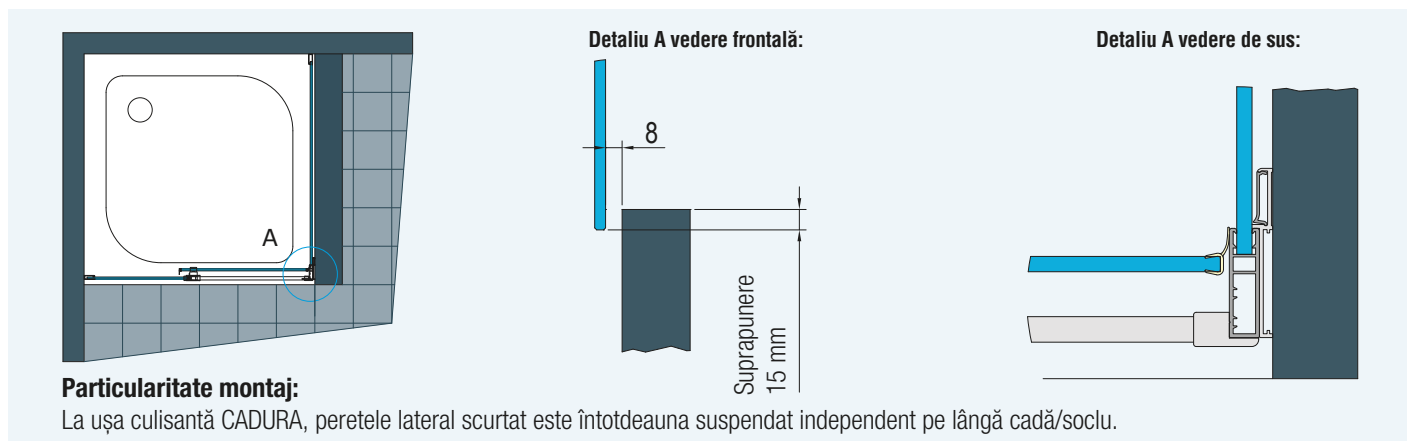

Închidere in nisa

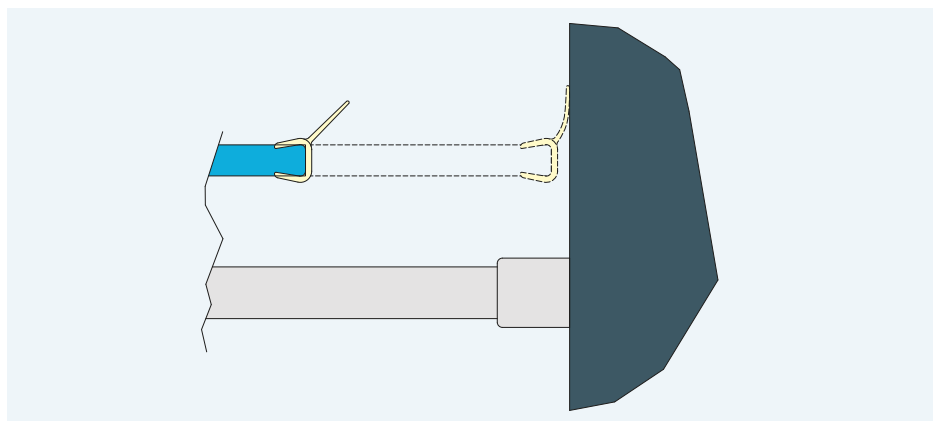

Închidere cu perete lateral

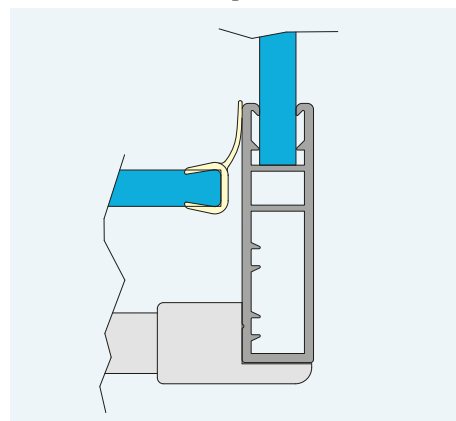

Închidere acces pe colț

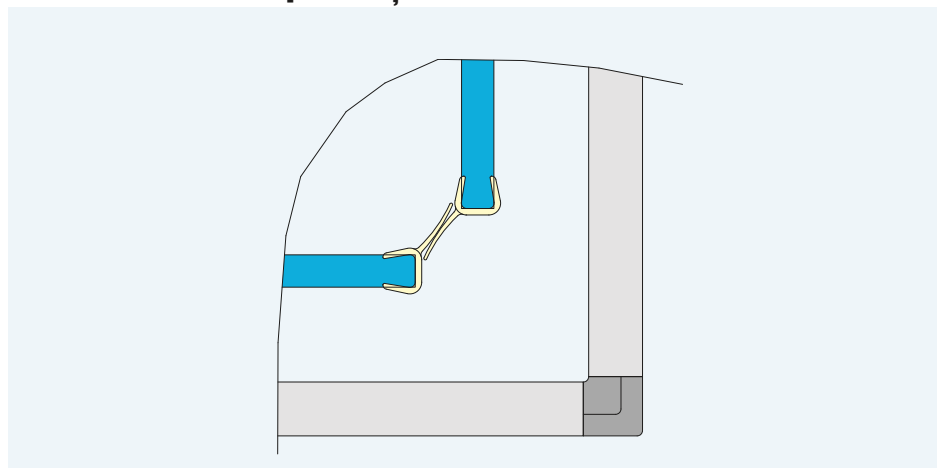

Modern, inspirant, dinamic. Aceasta este **ESCURA**, noua gamă de cabine de duș de la SanSwiss.

Concepute pentru oameni care nici pentru configurația băii nu renunță la un design corespunzător și o modalitate de exprimare artistică.

Ușile și pereții laterali din sticlă de 6 mm grosime, oferă transparență maximă, și se disting prin balamalele și mânerele de înaltă calitate ușor curbate. Totodată **ESCURA** convinge printr-o multitudine de caracteristici constructive, care fac ca dușul de zi cu zi să fie și mai plăcut.

Balamalele sunt la interior în plan cu sticla, pentru a ușura curățarea cabinei de duș. Îngrijirea devine și mai ușoară datorită prezenței stratului Aquaperle de pe sticlă. Sistemul de ridicare-coborâre a balamalelor ușurează deschiderea și închiderea ușilor și reduce uzura timpurie a garniturii ușii.

Caracteristici produs:

- Sticlă securizată de 6 și 8 mm
- Înălțime standard 2000 mm
- Inclusiv acoperire cu strat de protecție Aquaperle
- Balamalele din alamă cromată în plan cu sticla, cu mecanism de ridicare-coborâre
- Uși cu deschidere în exterior
- Confort optim de curățare
- Cel mai înalt grad de stabilitate și montaj facil
- Soluții flexibile pentru dimensiuni standard și la comandă

Variantele disponibile ale ușilor și pereților laterali:



Design desăvârșit în interacțiune cu o funcționalitate perfectă. Balamale de înaltă calitate din alamă cromată cu mecanism de ridicare-coborâre.



Designul mânerului ușor curbat pune în evidență linia modernă de design bine proporționată.



Elegantul stabilizator de colț se combină armonios în imaginea de ansamblu și asigură o stabilitate optimă.



ESCURA

Design atractiv cu forme clare



▲ **ES1C G + EST1**

Profil Șlefuit lucios (50),
Sticlă transparentă (07)

◀ **ES1C G + V.ESC.50**

Profil Șlefuit lucios (50),
Sticlă transparentă (07)



Sticlă securizată
veritabilă de 6 mm



O variantă de sticlă
disponibilă



Înălțime standard 2000 mm



Lățime ușă
până la 1000 mm



Lățime perete lateral
până la 1200 mm



Acoperire Aquaperle standard



Dimensiuni la comandă



Calitate produs conform
normativului european EN14428



Întreținere facilă datorită
balamalelor cu funcție de ridicare
- coborâre în plan cu sticla

ES1C / Ușă pivotantă dintr-o bucată.

Sticlă securizată de 6 mm, inclusiv acoperire Aquaperle standard.
Balamale cu mecanism de ridicare - coborâre, la interior în plan cu sticla. Deschidere doar spre exterior. Închidere magnetică și inclusiv prag.

Exemplu articol nr.:	ES1C	G	070	50	07
----------------------	------	---	-----	----	----

ES1C G 070 50 07 = ESCURA Ușă pivotantă dintr-o bucată, prindere pe partea stângă, lățime 700 mm, înălțime 2000 mm, profil șlefuit lucios, sticlă securizată transparentă.

Pentru ușă în nișă **TREBUIE comandat întotdeauna "KIT-UL DE ÎNCHIDERE - "V.ESC.50"**.

Dimensiuni standard

Lățime	Lățime acces	Înălțime	Bază		Prindere		Lățime Dimensiuni	Profil 50=Șlefuit lucios	Variante sticlă	
			Referință		G=stânga D=dreapta				07=Sticlă securizată transparentă	
700	595	2000	ES1C		G		070	50	07	2.145 Ron
			ES1C		D		070	50	07	
750	645	2000	ES1C		G		075	50	07	2.181 Ron
			ES1C		D		075	50	07	
800	695	2000	ES1C		G		080	50	07	2.200 Ron
			ES1C		D		080	50	07	
900	795	2000	ES1C		G		090	50	07	2.274 Ron
			ES1C		D		090	50	07	
1000	895	2000	ES1C		G		100	50	07	2.329 Ron
			ES1C		D		100	50	07	

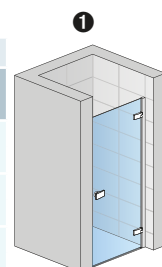

ES1CD + V.ESC.50

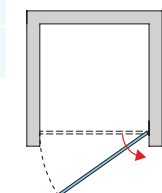

POTRIVIT PENTRU MONTAJUL PE CĂDIȚA DE DUȘ. ÎN CAZUL MONTAJULUI DIRECT PE PARDOSEALĂ, A SE ȚINE CONT DE DIMENSIUNILE CU GRESIE ALE SUPRAFEȚEI DE DUȘ (SAU CONSULTATI SPECIFICAȚIILE TEHNICE DE LA SFĂRȘITUL CAPITOLULUI).

Dimensiuni la comandă

Lățime	Înălțime	Bază	Prindere	Lățime	Profil	Variante sticlă
700-1000	2000	ES1C	G	SM1	50	07
		ES1C	D	SM1	50	07

LA COMANDĂ A SE SPECIFICA ÎNTOTDEAUNA MODUL DE MONTAJ, PE CĂDIȚA DE DUȘ SAU DIRECT PE PARDOSEALĂ. A SE VEDEA PAGINILE 28 - 31.

KIT ÎNCHIDERE ușă în nișă

Referință	Înălțime	Profil	
			50=Șlefuit lucios
V.ESC.50	2000		315 Ron

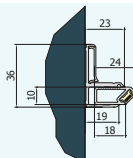

EST1 / Perete lateral fix la 90°.

Sticlă securizată de 6 mm, inclusiv acoperire Aquaperle standard. Inclusiv bară stabilizatoare 1250 mm.

Exemplu articol nr.:	EST1	0700	50	07
----------------------	------	------	----	----

EST1 0700 50 07 = ESCURA Perete lateral fix, lățime 700 mm, înălțime 2000 mm, profil șlefuit lucios, sticlă securizată transparentă.

Dimensiuni standard

Lățime	Înălțime	Bază		Lățime Dimensiuni	Profil 50=Șlefuit lucios	Variante sticlă	
		Referință				07=Sticlă securizată transparentă	
700	2000	EST1		0700	50	07	1.774 Ron
750	2000	EST1		0750	50	07	1.793 Ron
800	2000	EST1		0800	50	07	1.830 Ron
900	2000	EST1		0900	50	07	1.886 Ron
1000	2000	EST1		1000	50	07	1.960 Ron
1200	2000	EST1		1200	50	07	2.070 Ron

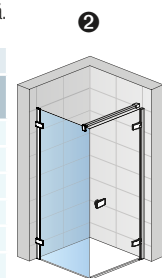

EST1 + ES1CD

POTRIVIT PENTRU MONTAJUL PE CĂDIȚA DE DUȘ. ÎN CAZUL MONTAJULUI DIRECT PE PARDOSEALĂ, A SE ȚINE CONT DE DIMENSIUNILE CU GRESIE ALE SUPRAFEȚEI DE DUȘ (SAU CONSULTATI SPECIFICAȚIILE TEHNICE DE LA SFĂRȘITUL CAPITOLULUI).

Dimensiuni la comandă

Lățime	Înălțime	Bază	Lățime	Profil	Variante sticlă
700-1200	2000	EST1	SM1	50	07

LA COMANDĂ A SE SPECIFICA ÎNTOTDEAUNA MODUL DE MONTAJ, PE CĂDIȚA DE DUȘ SAU DIRECT PE PARDOSEALĂ. A SE VEDEA PAGINILE 28 - 31.

Cote limită

	Lățime	Cote limită pentru caditele de dus (de la peretele faianțat până la marginea exterioară a caditei de dus)		Cote limita la montajul direct pe pardoseala pentru ușă cu perete lateral (de la peretele faianțat până la panta marginii pentru scurgere)	
		①		②	
		Ușă în nișă (-20 mm; 0 mm)	Ușă (+ Perete lateral fix la 90°) (-15 mm; 0 mm)	Perete lateral fix la 90° (-20 mm; 0 mm)	Ușă (+ Perete lateral fix la 90°) (-5 mm; +10 mm)
Dimensiuni standard	700	680-700	685-700	680-700	665
	750	730-750	735-750	730-750	715
	800	780-800	785-800	780-800	765
	900	880-900	885-900	880-900	865
	1000	980-1000	985-1000	980-1000	965
	1200	-	-	1180-1200	-
		(-10 mm; +10 mm)	(-5 mm; +10 mm)	(-10 mm; +10 mm)	
Dimensiuni la comandă	Ex.: 865	855-875	860-875	855-875	

Informații tehnice la sfârșitul capitolului.

Preț brut fără TVA. Dimensiuni în mm. Se rezervă dreptul la orice modificare tehnică. Modelele și dimensiunile speciale comandate nu pot fi stornate sau returnate.



▲ **ES13 D + EST1**

Profil Șlefuit lucios (50),
Sticlă transparentă (07)

◀ **ES13 D + V.ESC.50**

Profil Șlefuit lucios (50),
Sticlă transparentă (07)



Sticlă securizată
veritabilă de 8/6 mm



O variantă de sticlă
disponibilă



Înălțime standard 2000 mm



Lățime ușă
până la 1400 mm



Lățime perete lateral
până la 1200 mm



Acoperire Aquaperle standard



Dimensiuni la comandă



Calitate produs conform
normativului european EN14428



Întreținere facilă datorită
balamelelor cu funcție de ridicare
- coborâre în plan cu sticla

ES13 / Ușă pivotantă dintr-o bucată cu parte fixă în continuare. Sticlă securizată de 6 mm pentru ușă, 8 mm pentru părțile fixe, inclusiv acoperire Aquaperle standard. Balamale inclusiv funcția de ridicare - coborâre, la interior în plan cu sticla. Deschidere doar spre exterior. Închidere magnetică și inclusiv prag.

Exemplu articol nr.: **ES13 G 075 50 07**

ES13 G 075 50 07 = ESCURA Ușă pivotantă dintr-o bucată cu parte fixă în continuare, prindere pe partea stângă, lățime 750 mm, înălțime 2000 mm, profil șlefuit lucios, sticlă securizată transparentă.

Pentru ușă în nișă TREBUIE comandat întotdeauna "KIT-UL DE ÎNCHIDERE - "V.ESC.50".

Dimensiuni standard

Lățime	Lățime parte fixă	Lățime ușă	Lățime acces	Înălțime	Bază		Lățime Dimensiuni	Profil 50=Șlefuit lucios	Variante sticlă 07=Sticlă securizată transparentă	Preț
					Referință	G=stânga D=dreapta				
750	257	493	455	2000	ES13	G	075	50	07	2.865 Ron
					ES13	D	075	50	07	
800	257	543	505	2000	ES13	G	080	50	07	2.902 Ron
					ES13	D	080	50	07	
900	357	543	505	2000	ES13	G	090	50	07	2.957 Ron
					ES13	D	090	50	07	
1000	357	643	605	2000	ES13	G	100	50	07	3.031 Ron
					ES13	D	100	50	07	
1200	457	743	705	2000	ES13	G	120	50	07	3.143 Ron
					ES13	D	120	50	07	
1400	657	743	705	2000	ES13	G	140	50	07	3.253 Ron
					ES13	D	140	50	07	

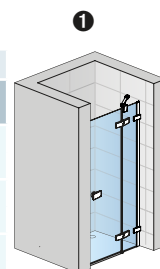

ES13D + V.ESC.50

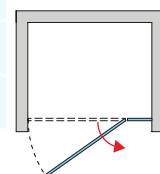

POTRIVIT PENTRU MONTAJUL PE CĂDIȚA DE DUȘ. ÎN CAZUL MONTAJULUI DIRECT PE PARDOSEALĂ, A SE ȚINE CONT DE DIMENSIUNILE CU GRESIE ALE SUPRAFEȚEI DE DUȘ (SAU CONSULTATI SPECIFICAȚIILE TEHNICE DE LA SFÂRȘITUL CAPITOLULUI).

Dimensiuni la comandă

Lățime	Înălțime	Preț
750-1400	2000	3.290 Ron

LA COMANDĂ A SE SPECIFICA ÎNTOTDEAUNA MODUL DE MONTAJ, PE CĂDIȚA DE DUȘ SAU DIRECT PE PARDOSEALĂ. A SE VEDEA PAGINILE 28 - 31.

KIT ÎNCHIDERE ușă în nișă

Referință	Înălțime	Profil 50=Șlefuit lucios	Preț

EST1 / Perete lateral fix la 90°. Sticlă securizată de 6 mm, inclusiv acoperire Aquaperle standard. Inclusiv bară stabilizatoare 1250 mm.

Exemplu articol nr.: **EST1 0700 50 07**

EST1 0700 50 07 = ESCURA Perete lateral fix, lățime 700 mm, înălțime 2000 mm, profil șlefuit lucios, sticlă securizată transparentă.

Dimensiuni standard

Lățime	Înălțime	Bază		Lățime Dimensiuni	Profil 50=Șlefuit lucios	Variante sticlă 07=Sticlă securizată transparentă	Preț
		Referință					
700	2000	EST1		0700	50	07	1.774 Ron
750	2000	EST1		0750	50	07	1.793 Ron
800	2000	EST1		0800	50	07	1.830 Ron
900	2000	EST1		0900	50	07	1.886 Ron
1000	2000	EST1		1000	50	07	1.960 Ron
1200	2000	EST1		1200	50	07	2.070 Ron

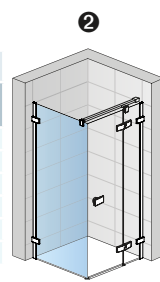

EST1 + ES13D

POTRIVIT PENTRU MONTAJUL PE CĂDIȚA DE DUȘ. ÎN CAZUL MONTAJULUI DIRECT PE PARDOSEALĂ, A SE ȚINE CONT DE DIMENSIUNILE CU GRESIE ALE SUPRAFEȚEI DE DUȘ (SAU CONSULTATI SPECIFICAȚIILE TEHNICE DE LA SFÂRȘITUL CAPITOLULUI).

Dimensiuni la comandă

Lățime	Înălțime	Preț
700-1200	2000	2.200 Ron

LA COMANDĂ A SE SPECIFICA ÎNTOTDEAUNA MODUL DE MONTAJ, PE CĂDIȚA DE DUȘ SAU DIRECT PE PARDOSEALĂ. A SE VEDEA PAGINILE 28 - 31.

Cote limită

Dimensiuni standard	Lățime	Cote limita pentru caditele de dus (de la peretele faianțat până la marginea exterioară a caditei de dus)		Cote limita la montajul direct pe pardoseala pentru ușă cu perete lateral (de la peretele faianțat până la panta marginii pentru scurgere)		
		Cote limita pentru caditele de dus (de la peretele faianțat până la marginea exterioară a caditei de dus)		Cote limita la montajul direct pe pardoseala pentru montajul direct pe pardoseală în cazul produselor cu dimensiuni standard		
		1	2	1	2	
		Ușă în nișă (-20 mm; 0 mm)	Ușă (+ Perete lateral fix la 90° (-20 mm; 0 mm)	Perete lateral fix la 90° (-20 mm; 0 mm)	Ușă (+ Perete lateral fix la 90° (-10 mm; +10 mm)	Perete lateral fix la 90° (-10 mm; +10 mm)
	700	-	-	680-700	-	665
	750	730-750	730-750	730-750	715	715
	800	780-800	780-800	780-800	765	765
	900	880-900	880-900	880-900	865	865
	1000	980-1000	980-1000	980-1000	965	965
	1200	1180-1200	1180-1200	1180-1200	1165	1165
	1400	1380-1400	1380-1400	-	1365	-
		(-10 mm; +10 mm)	(-10 mm; +10 mm)	(-10 mm; +10 mm)		
Dimensiuni la comandă	Ex.: 865	855-875	855-875	855-875		

Informații tehnice la sfârșitul capitolului.

Preț brut fără TVA. Dimensiuni în mm. Se rezervă dreptul la orice modificare tehnică. Modelele și dimensiunile speciale comandate nu pot fi stornate sau returnate.



▲ ES1C G + ES1C D

Profil Șlefuit lucios (50),
Sticlă transparentă (07)



Sticlă securizată
veritabilă de 6 mm



O variantă de sticlă
disponibilă



Înălțime standard 2000 mm



Lățime până la 1000 mm



Acoperire Aquaperle standard



Dimensiuni la comandă



Calitate produs conform
normativului european EN14428



Întreținere facilă datorită
balamalelor cu funcție de ridicare
- coborâre în plan cu sticla

ES1C / Acces pe colț dintr-o bucată pe fiecare latură. Sticlă securizată de 6 mm, inclusiv acoperire Aquaperle standard. Balamale inclusiv funcția de ridicare - coborâre, la interior în plan cu sticla. Deschidere doar spre exterior. Închidere magnetică. Inclusiv prag.

Exemplu articol nr.:	ES1C	G	070	50	07
----------------------	------	---	-----	----	----

ES1C G 070 50 07 = ESCURA ușă pivotantă dintr-o bucată, prindere pe partea stânga, lățime 700 mm, înălțime 2000 mm, profil șlefuit lucios, sticlă securizată transparentă.

Dimensiuni standard - Preț pe latură

Lățime	Lățime acces	Înălțime	Bază	Prindere	Lățime	Profil	Variante sticlă	
			Referință	G=stânga D=dreapta	Dimensiuni	50=Șlefuit lucios	07=Sticlă securizată transparentă	
700	850	2000	ES1C	G	070	50	07	2.145 Ron
			ES1C	D	070	50	07	2.145 Ron
750	930	2000	ES1C	G	075	50	07	2.181 Ron
			ES1C	D	075	50	07	2.181 Ron
800	1000	2000	ES1C	G	080	50	07	2.200 Ron
			ES1C	D	080	50	07	2.200 Ron
900	1140	2000	ES1C	G	090	50	07	2.274 Ron
			ES1C	D	090	50	07	2.274 Ron
1000	1280	2000	ES1C	G	100	50	07	2.329 Ron
			ES1C	D	100	50	07	2.329 Ron

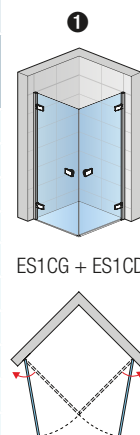

POTRIVIT PENTRU MONTAJUL PE CĂDIȚA DE DUȘ. ÎN CAZUL MONTAJULUI DIRECT PE PARDOSEALĂ, A SE ȚINE CONT DE DIMENSIUNILE CU GRESIE ALE SUPRAFEȚEI DE DUȘ (SAU CONSULTATI SPECIFICATIILE TEHNICE DE LA SFÂRȘITUL CAPITOLULUI).

Dimensiuni la comandă - Preț pe latură

Lățime	Înălțime	Bază	Prindere	Lățime	Profil	07	Preț
700-1000	2000	ES1C	G	SM1	50	07	2.458 Ron
		ES1C	D	SM1	50	07	2.458 Ron

LA COMANDĂ A SE SPECIFICA ÎNTOTDEAUNA MODUL DE MONTAJ, PE CĂDIȚA DE DUȘ SAU DIRECT PE PARDOSEALĂ. A SE VEDEA PAGINILE 28 - 31.

INDICAȚII IMPORTANTE:

Un acces pe colț este format din 2 laturi: una pe partea stângă și una pe partea dreaptă.

Cote limită

	Lățime	Cote limita pentru caditele de dus (de la peretele faianțat pana la marginea exteriora a caditei de dus)	Cote limita la montajul direct pe pardoseala pentru acces pe colț (de la peretele faianțat până la panta marginii pentru scurgere)
		Acces pe colț (-15 mm; 0 mm)	Acces pe colț (-5 mm; +10 mm)
Dimensiuni standard	700	685-700	665
	750	735-750	715
	800	785-800	765
	900	885-900	865
	1000	985-1000	965
		(-5 mm; +10 mm)	
Dimensiuni la comandă	Ex.: 865	860-875	

Informații tehnice la sfârșitul capitolului.

Preț brut fără TVA. Dimensiuni în mm. Se rezervă dreptul la orice modificare tehnică. Modelele și dimensiunile speciale comandate nu pot fi stornate sau returnate.



▲ ES13 G + ES13 D

Profil Șlefuit lucios (50),
Sticlă transparentă (07)



Sticlă securizată
veritabilă de 8/6 mm



O variantă de sticlă
disponibilă



Înălțime standard 2000 mm



Lățime până la 1400 mm



Acoperire Aquaperle standard



Dimensiuni la comandă



Calitate produs conform
normativului european EN14428



Întreținere facilă datorită
balamalelor cu funcție de ridicare
- coborâre în plan cu sticla

ES13 / Acces pe colț - pe fiecare latură câte o ușă pivotantă cu parte fixă în continuare.

Sticlă securizată de 6 mm pentru ușă, 8 mm pentru părțile fixe, inclusiv acoperire Aquaperle standard. Balamale inclusiv funcția de ridicare - coborâre, la interior în plan cu sticla. Deschidere doar spre exterior. Închidere magnetică și inclusiv prag. Inclusiv stabilizatoare de colț.

Exemplu articol nr.: **ES13 G 075 50 07**

ES13 G 075 50 07 = ESCURA Acces pe colț, prindere pe partea stânga, lățime 750 mm, înălțime 2000 mm, profil șlefuit lucios, sticlă securizată transparentă.

Dimensiuni standard - Preț pe latură

Lățime	Lățime ușă	Lățime parte fixă	Lățime acces	Înălțime	Bază	Prindere	Lățime	Profil	Variante sticlă	
					Referință	G=stânga D=dreapta	Dimensiuni	50=Șlefuit lucios	07=Sticlă securizată transparentă	
750	493	257	645	2000	ES13	G	075	50	07	2.865 Ron
					ES13	D	075	50	07	2.865 Ron
800	543	257	715	2000	ES13	G	080	50	07	2.902 Ron
					ES13	D	080	50	07	2.902 Ron
900	543	357	715	2000	ES13	G	090	50	07	2.957 Ron
					ES13	D	090	50	07	2.957 Ron
1000	643	357	855	2000	ES13	G	100	50	07	3.031 Ron
					ES13	D	100	50	07	3.031 Ron
1200	743	457	1000	2000	ES13	G	120	50	07	3.143 Ron
					ES13	D	120	50	07	3.143 Ron

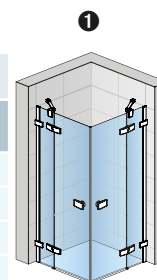

ES13G + ES13D

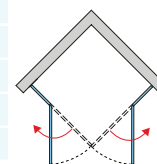

POTRIVIT PENTRU MONTAJUL PE CĂDIȚA DE DUȘ. ÎN CAZUL MONTAJULUI DIRECT PE PARDOSEALĂ, A SE ȚINE CONT DE DIMENSIUNILE CU GRESIE ALE SUPRAFEȚEI DE DUȘ (SAU CONSULTATI SPECIFICATIILE TEHNICE DE LA SFÂRȘITUL CAPITOLULUI).

Dimensiuni la comandă - Preț pe latură

Lățime	Înălțime					
750-1400	2000	ES13	G	SM1	50	07 3.290 Ron
		ES13	D	SM1	50	07 3.290 Ron

LA COMANDĂ A SE SPECIFICA ÎNTOTDEAUNA MODUL DE MONTAJ, PE CĂDIȚA DE DUȘ SAU DIRECT PE PARDOSEALĂ. A SE VEDEA PAGINILE 28 - 31.

INDICAȚII IMPORTANTE:

Un acces pe colț este format din 2 lat-uri: una pe partea stângă și una pe partea dreaptă.

Cote limită

	Lățime	Cote limita pentru caditele de dus (de la peretele faiantat pana la marginea exterioara a caditei de dus)	Cote limita la montajul direct pe pardoseala pentru acces pe colț (de la peretele faiantat până la panta marginii pentru scurgere)
		Acces pe colț (-20 mm; 0 mm)	Acces pe colț (-10 mm; +10 mm)
Dimensiuni standard	750	730-750	715
	800	780-800	765
	900	880-900	865
	1000	980-1000	965
	1200	1180-1200	1165
	1400	1380-1400	1365
		(-10 mm; +10 mm)	
Dimensiuni la comandă	Ex.: 865	855-875	

Informații tehnice la sfârșitul capitolului.

Preț brut fără TVA. Dimensiuni în mm. Se rezervă dreptul la orice modificare tehnică. Modelele și dimensiunile speciale comandate nu pot fi stornate sau returnate.



↑ ESR

Profil Șlefuit lucios (50),
Sticlă transparentă (07)



Sticlă securizată
veritabilă de 6/8 mm



O variantă de sticlă
disponibilă



Înălțime standard 2000 mm



Lățime până la 1200 mm



Raza de 500 și 550 mm



Acoperire Aquaperle standard



Dimensiuni la comandă



Calitate produs conform
normativului european EN14428



Întreținere facilă datorită
balamalelor cu funcție de ridicare
- coborâre în plan cu sticla

ESR / Sfert de cerc din 4 piese - pe fiecare latură câte o ușă pivotantă cu parte fixă în continuare.

Sticlă securizată de 6 mm pentru ușă, 8 mm pentru părțile fixe, inclusiv acoperire Aquaperle standard. Balamale inclusiv funcția de ridicare - coborâre, la interior în plan cu sticla. Deschidere doar spre exterior. Închidere magnetică și inclusiv prag. Inclusiv stabilizatoare de colț.

Exemplu articol nr.:	ESR	55	090	50	07
----------------------	-----	----	-----	----	----

ESR 55 090 50 07 = ESCURA Sfert de cerc din 4 piese - pe fiecare latură câte o ușă pivotantă cu parte fixă în continuare, rază 550 mm, lățime 900 mm, înălțime 2000 mm, profil șlefuit lucios, sticlă securizată transparentă.

Dimensiuni standard

Lățime A	Lățime B parte fixă	Lățime acces	Înălțime	Bază	Rază	Lățime	Profil	Variante sticlă	
				Referință	50=500mm 55=550mm	Dimensiuni	50=Șlefuit lucios	07=Sticlă securizată transparentă	
900	307	780	2000	ESR	50	090	50	07	5.638 Ron
	257	855	2000	ESR	55	090	50	07	5.638 Ron
1000	407	780	2000	ESR	50	100	50	07	5.748 Ron
	357	855	2000	ESR	55	100	50	07	5.748 Ron

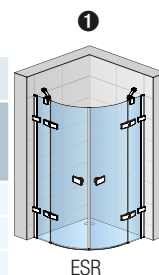

ESR

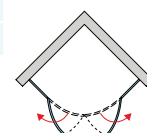
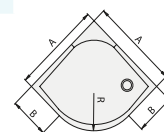

POTRIVIT PENTRU MONTAJUL PE CĂDIȚA DE DUȘ. ÎN CAZUL MONTAJULUI DIRECT PE PARDOSEALĂ, A SE ȚINE CONT DE DIMENSIUNILE CU GRESIE ALE SUPRAFEȚEI DE DUȘ (SAU CONSULTATI SPECIFICATIILE TEHNICE DE LA SFÂRȘITUL CAPITOLULUI).

Dimensiuni la comandă

Lățime A	Înălțime						
900-1200	2000	ESR	50	SM1	50	07	6.117 Ron
		ESR	55	SM1	50	07	6.117 Ron

LA COMANDĂ A SE SPECIFICA ÎNTOTDEAUNA MODUL DE MONTAJ, PE CĂDIȚA DE DUȘ SAU DIRECT PE PARDOSEALĂ. A SE VEDEA PAGINILE 28 - 31.

INDICAȚII IMPORTANTE:

În cazul dimensiunilor la comandă vă rugăm să menționați lățimea pe partea stângă și pe partea dreaptă.

Cote limită

	Lățime	Cote limita pentru caditele de dus (de la peretele faianțat până la marginea exterioară a caditei de dus)	Cote limita la montajul direct pe pardoseala pentru sfert de cerc (de la peretele faianțat până la panta marginii pentru scurgere)
		①	Dimensiunile spațiului faianțat pentru montajul direct pe pardoseală în cazul produselor cu dimensiuni standard
Dimensiuni standard	900	Sfert de cerc (-15 mm; +5 mm) 885-905	Sfert de cerc (-10 mm; +10 mm) 862
	1000	985-1005 (-10 mm; +10 mm)	962
Dimensiuni la comandă	Ex.: 865	855-875	

Informații tehnice la sfârșitul capitolului.

Preț brut fără TVA. Dimensiuni în mm. Se rezervă dreptul la orice modificare tehnică. Modelele și dimensiunile speciale comandate nu pot fi stornate sau returnate.

CE TREBUIE SĂ ȘTIȚI?

Caracteristici



Sticlă securizată
veritabilă de 6/8 mm



Dimensiuni la comandă



O variantă de sticlă
disponibilă



Înălțime standard
2000 mm



Acoperire Aquaperle standard



Lățime până la 1400 mm



Calitate produs conform
normativului european EN14428



Întreținere facilă datorită
balamalelor cu funcție de ridicare
- coborâre în plan cu sticla

Design

1. Balama dublă din alamă cromată

- pentru o deschidere de 90° spre exterior

2. Mâner ușă



3. Un profil de fixare pe perete compact

- pentru un montaj simplificat

4. Montarea se face cu ajutorul unghiului de perete și al profilului de compensare



Stabilizare

Bara stabilizatoare sau stabilizatoarele de colț în alamă cromată pentru o stabilitate optimă a produsului



Avantaje tehnice



- + Balamalele în plan cu sticla pe interior având funcție de urcare-coborâre integrată**
 - facilitează deschiderea ușii
 - evită o uzură prematură a garniturii ușii
 - facilitează curățarea datorită suprafeței sale netede

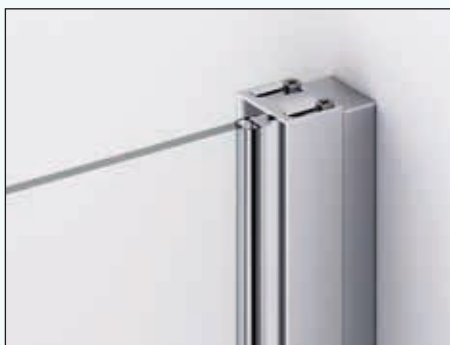
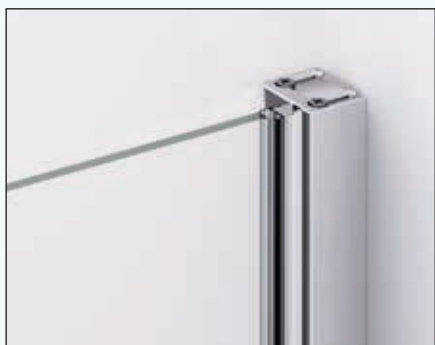

- + Profilul de fixare pe perete**
 - face posibilă compensarea peretelui cu până la 15 mm
 - face posibilă prinderea din exterior datorită profilului de acoperire



- + Balamalele premontate pe sticlă din fabrică**
 - montaj rapid
 - garantează alinierea balamalelor
 - asigură distanța dintre foaia de sticlă și pardoseală



- + Profilul rama orizontal**
 - îmbunătățește etanșeitatea

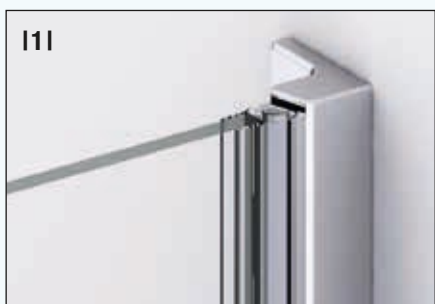

- + Închiderea magnetică**
 1. Sus pe profil
 2. În partea de jos a ușii împreună cu pragul

SPECIFICAȚII TEHNICE

Indicații de montaj

Ușă + perete lateral, acces pe colț ESCURA - montaj pe cădița de duș

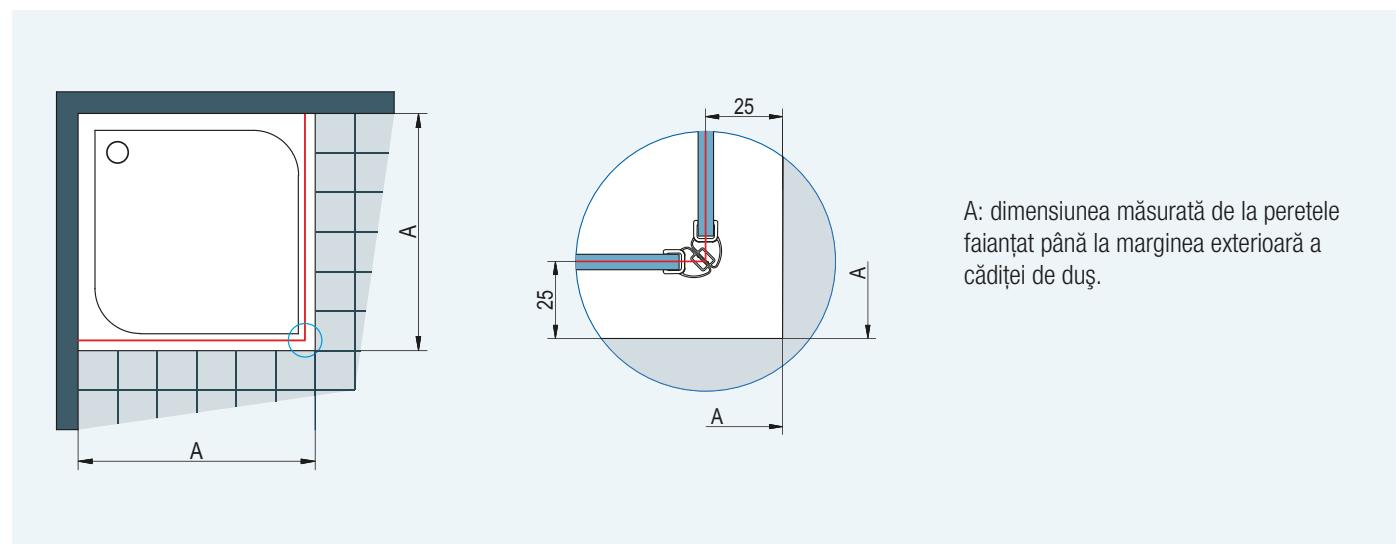

A: dimensiunea măsurată de la peretele faianțat până la marginea exterioară a cădiței de duș.

Imaginea 1: Abateră de 25 mm la montajul pe cădița de duș este constantă la toate modelele ESCURA.

Ușă + perete lateral, acces pe colț ESCURA - montaj direct pe pardoseală

Dimensiunile spațiului faianțat pentru montajul direct pe pardoseala în cazul produselor cu dimensiuni standard.

Lățime standard	Lățime A = mijlocul sticlei
700	665
750	715
800	765
900	865
1000	965
1200	1165

A: Dimensiunea măsurată de la peretele faianțat până la mijlocul foi de sticlă.

Lățimea reală a cabinei de duș corespunde lățimii A (mijlocul sticlei) cu cotele limita, consultați dimensiunile de montaj pentru modelul concret/ seria specificată.

Imaginea 2: În cazul unei diferențe față de dimensiunile spațiului faianțat din tabelul de mai sus, trebuie făcută comanda la dimensiuni speciale.

SPECIFICAȚII TEHNICE

Sfert de cerc ESCURA - montaj direct pe pardoseală

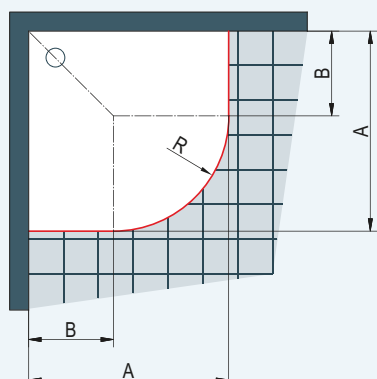

A: Dimensiunea măsurată de la peretele faianțat până la mijlocul foii de sticlă.

Trebuie luate în considerare neapărat razele R472 și R522 la faianțarea spațiului de duș.

Lățimea reală a cabinei de duș corespunde lățimii A (mijlocul sticlei) - vezi tabelul din dreapta, toleranță de la -8 mm până la +10 mm.

Dimensiunile spațiului faianțat pentru montajul direct pe pardoseala în cazul produselor cu dimensiuni standard.

Rază ușă 500 mm

Lățime standard	Lățimea A = Mijlocul sticlei	Dimensiunea B pentru raza R500
900	862 x 862	390
1000	962 x 962	490

R472: Raza R500 în mijlocul foii de ușă curbe

Rază ușă 550 mm

Lățime standard	Lățimea A = Mijlocul sticlei	Dimensiunea B pentru raza R500
900	862 x 862	340
1000	962 x 962	440

R522: Raza R550 în mijlocul foii de ușă curbe

Profil 50015 + coltar discret de fixare la perete

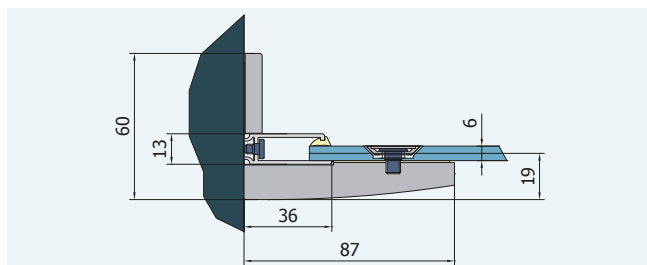

Profil 50445 + 50441

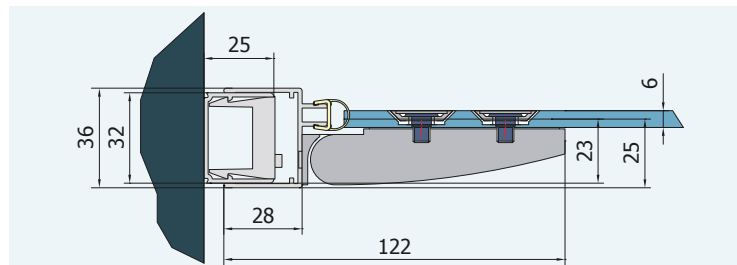

Profil V.ESC.50

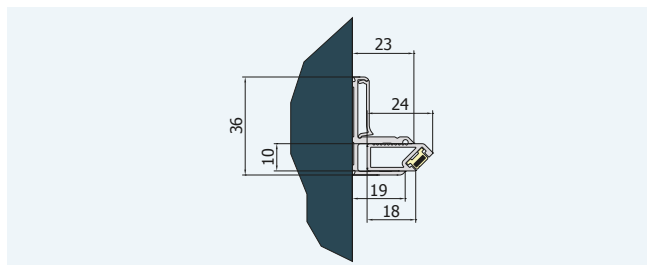

Profil 50016 + coltar discret (parte fixă a ușii)

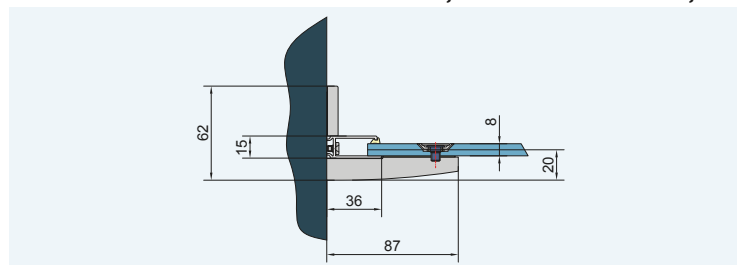

Profil de perete EPB pentru montajul direct pe pardoseală

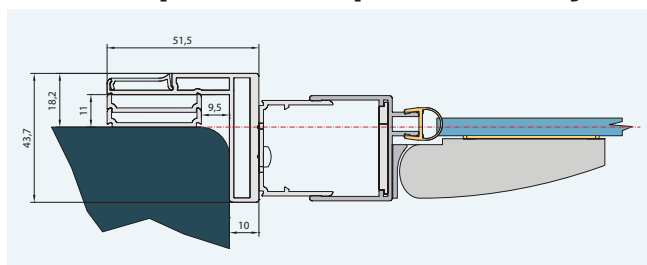

Seria de cabine de duș **ANNEA** conferă băilor un aspect distinct: elegante și moderne din punct de vedere estetic, practice și ușor de îngrijit în utilizarea zilnică.

Materialele de calitate precum sticla securizată și profilele din aluminiu șlefuit lucios subliniază aspectul elegant. Balamalele la interior în plan cu sticla precum și tratamentul standard al sticlei cu strat Aquaperle măresc confortul la duș și simplifică modul de curățare.

Caracteristicile produsului:

- Sticlă securizată 6 mm
- Înălțime standard 2000 mm
- Inclusiv acoperire Aquaperle standard
- Culoare profil: Șlefuit lucios
- Deschidere ușă la 90° spre exterior
- Balamale în plan cu sticla, cu mecanism de ridicare - coborâre
- Garnitură continuă pentru o etanșare optimă
- Profil compact de fixare la perete pentru un montaj simplificat
- Acces fără bariere la duș
- Stabilizatoare de colț adaptate la lățimea părții fixe pentru o stabilitate optimă

Variantele disponibile ale ușilor și pereților laterali:

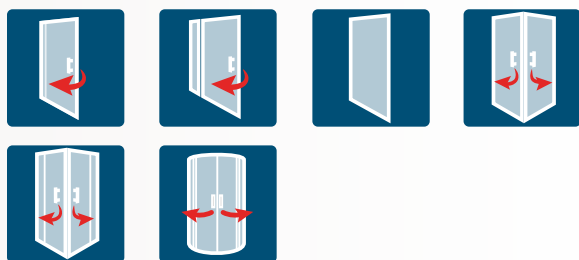

Mâner elegant din crom.



Sistemul inteligent al balamalelor: Funcția de ridicare-coborâre a balamalelor facilitează deschiderea ușilor și previne uzura prematură a garniturilor ușii.



Stabilizatoare de colț adaptate la lățimea părții fixe pentru o stabilitate optimă.





ANNEA

Transparența fără rame conferă băilor un contur individualizat

ANNEA Black Line este minimalism și clasic în forma lor cea mai pură. Linii simple, detalii subtile și contururi negre evidențiate discret. Simplitatea și confortul sunt particularitățile seriei de cabine de dus fără rame ANNEA. Soluția perfectă pentru baia modernă și elegantă.

Caracteristicile produsului:

- Sticlă securizată 6 mm
- Înălțime standard 2000 mm
- Inclusiv acoperire Aquaperle standard
- Culoare profil: Negru mat
- Deschidere ușă la 90° spre exterior
- Balamale în plan cu sticla, cu mecanism de ridicare - coborâre
- Garnitură continuă pentru o etanșare optimă
- Profil compact de fixare la perete pentru un montaj simplificat
- Acces fără bariere la duș
- Stabilizatoare de colț adaptate la lățimea părții fixe pentru o stabilitate optimă



Mâner elegant negru mat.



Sistemul inteligent al balamalelor: Funcția de ridicare-coborâre a balamalelor facilitează deschiderea ușilor și previne uzura prematură a garniturilor ușii.



Stabilizatoare de colț adaptate la lățimea părții fixe pentru o stabilitate optimă.



ANNEA | BLACK LINE

Simplitate și eleganță în negru



↑↑ **AN1CG + ANT**

Profil șlefuit lucios (50),
Sticlă transparentă (07)

↑ **AN1CG + ANT**

Profil negru mat (06),
Sticlă transparentă (07)

← **AN1CG**

Profil șlefuit lucios (50),
Sticlă transparentă (07)



Sticlă securizată
veritabilă de 6 mm



O variantă de sticlă
disponibilă



Înălțime standard 2000 mm



Lățime ușă
până la 1000 mm



Lățime perete lateral
până la 1200 mm



Acoperire Aquaperle standard



Dimensiuni la comandă



Calitate produs conform
normativului european EN14428



Întreținere facilă datorită
balamalelor cu funcție de ridicare
- coborâre în plan cu sticla



Disponibil și ca varianta
Black Line (Negru mat 06)

AN1C / Ușă pivotantă dintr-o bucată.

Sticlă securizată de 6 mm, inclusiv acoperire Aquaperle standard.

Balamale inclusiv funcția de ridicare-coborâre, la interior în plan cu sticla. Deschidere doar spre exterior. Închidere magnetică.

Pentru montajul în nișă trebuie comandat KIT-ul de Închidere- Ușă în nișă "V.ANE.xx".

Exemplu nr. articol:	AN1C	G	0700	50	07
----------------------	------	---	------	----	----

AN1C G 0700 50 07 = ANNEA ușă pivotantă dintr-o bucată, prindere pe partea stângă, lățime 700 mm, înălțime 2000 mm, profil șlefuit lucios, sticlă securizată transparentă.

Dimensiuni standard

Lățime	Lățime acces	Înălțime	Bază	Prindere	Lățime	Profil	Variantă sticlă	
			Referință	G=stânga D=dreapta	Dimensiune	06=Negru mat 50=Șlefuit lucios	07=sticlă securizată transparentă	
700	595	2000	AN1C	G	0700	xx	07	1.756 Ron
			AN1C	D	0700	xx	07	1.756 Ron
750	645	2000	AN1C	G	0750	xx	07	1.793 Ron
			AN1C	D	0750	xx	07	1.793 Ron
800	695	2000	AN1C	G	0800	xx	07	1.812 Ron
			AN1C	D	0800	xx	07	1.812 Ron
900	795	2000	AN1C	G	0900	xx	07	1.886 Ron
			AN1C	D	0900	xx	07	1.886 Ron
1000	895	2000	AN1C	G	1000	xx	07	1.941 Ron
			AN1C	D	1000	xx	07	1.941 Ron

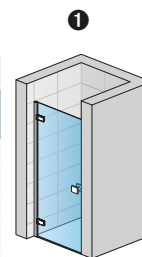

AN1CG + VANE.50

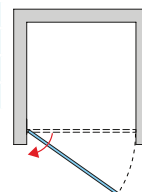

AN1CG + VANE.50

POTRIVIT PENTRU MONTAJUL PE CĂDIȚA DE DUȘ. ÎN CAZUL MONTAJULUI DIRECT PE PARDOSEALĂ, A SE ȚINE CONT DE DIMENSIUNILE CU GRESIE ALE SUPRAFEȚEI DE DUȘ DE LA SFÂRȘITUL CAPITOLULUI.

Dimensiuni la comandă

Lățime	Înălțime	Referință	Bază	Prindere	Lățime	Profil	Variantă sticlă
700-1000	2000	AN1C	G	SM1	xx	07	2.070 Ron
		AN1C	D	SM1	xx	07	2.070 Ron

LA COMANDĂ A SE SPECIFICA ÎNTOTDEAUNA MODUL DE MONTAJ, PE CĂDIȚA DE DUȘ SAU DIRECT PE PARDOSEALĂ. A SE VEDEA PAGINILE 28 - 31.

KIT ÎNCHIDERE ușă în nișă

KIT prag - Montaj opțional (Instalarea cu bara de prag recomandată)

Referință	Înălțime (mm)	Profil		Referință	Lungime	Profil	
		06=Negru mat	50=Șlefuit lucios			06=Negru mat	50=Șlefuit lucios
V.ANE.06	2000	184 Ron	-	S.ANE.06	1000	139 Ron	-
V.ANE.50	2000	-	184 Ron	S.ANE.50	1000	-	139 Ron

ANT / Perete lateral fix.

Sticlă securizată de 6 mm, inclusiv acoperire Aquaperle standard. Inclusiv stabilizatoare de coț.

Exemplu nr. articol:	ANT	0700	50	07
----------------------	-----	------	----	----

ANT 0700 50 07 = ANNEA Perete lateral fix, lățime 700 mm, înălțime 2000 mm, profil șlefuit lucios, sticlă securizată transparentă

Dimensiuni standard

Lățime	Înălțime	Bază	Lățime	Profil	Variantă sticlă	
		Referință	Dimensiune	06=Negru mat 50=Șlefuit lucios	07=sticlă securizată transparentă	
700	2000	ANT	0700	xx	07	1.211 Ron
750	2000	ANT	0750	xx	07	1.313 Ron
800	2000	ANT	0800	xx	07	1.351 Ron
900	2000	ANT	0900	xx	07	1.394 Ron
1000	2000	ANT	1000	xx	07	1.451 Ron
1200	2000	ANT	1200	xx	07	1.553 Ron

POTRIVIT PENTRU MONTAJUL PE CĂDIȚA DE DUȘ. ÎN CAZUL MONTAJULUI DIRECT PE PARDOSEALĂ, A SE ȚINE CONT DE DIMENSIUNILE CU GRESIE ALE SUPRAFEȚEI DE DUȘ DE LA SFÂRȘITUL CAPITOLULUI.

Dimensiuni la comandă

Lățime	Înălțime	Referință	Bază	Lățime	Profil	Variantă sticlă
300-1200	2000	ANT	SM1	xx	07	2.384 Ron

LA COMANDĂ A SE SPECIFICA ÎNTOTDEAUNA MODUL DE MONTAJ, PE CĂDIȚA DE DUȘ SAU DIRECT PE PARDOSEALĂ. A SE VEDEA PAGINILE 28 - 31.

Accesorii

Bară stabilizatoare perete - sticlă, 1500 mm	negru mat	Ref.: SMGA.06.1500	(A se vedea secțiunea Accesorii, pagina 343)	285 Ron
	șlefuit lucios	Ref.: SMGA.50.1500	(A se vedea secțiunea Accesorii, pagina 343)	285 Ron

Cote limită

Dimensiuni standard	Lățime ușă	Cand ati terminat de faianțat puteti incepe montarea cabinei de dus	Cote limita pentru caditele de dus (de la peretele faianțat pana la marginea exteriora a caditei de dus)		Cote limita la montajul direct pe pardoseala pentru ușă cu perete lateral (de la peretele faianțat până la panta marginii pentru scurgere)	
		1	2		Dimensiunile spațiului faianțat pentru montajul direct pe pardoseală în cazul produselor cu dimensiuni standard	
		Ușă în nișă (-15 mm; 0 mm)	Ușă (+ Perete lateral fix la 90° (-15 mm; 0 mm)	Perete lateral fix la 90° (-20 mm; 0 mm)	Ușă (+ Perete lateral fix la 90° (-15 mm; 0 mm)	Perete lateral fix la 90° (-10 mm; +10 mm)
700	685-700	685-700	680-700	678	667	
750	735-750	735-750	730-750	728	717	
800	785-800	785-800	780-800	778	767	
900	885-900	885-900	880-900	878	867	
1000	985-1000	985-1000	980-1000	978	967	
1200	-	-	1180-1200	-	1167	
	(-5 mm; +10 mm)	(-5 mm; +10 mm)	(-10 mm; +10 mm)			

Dimensiuni la comandă Ex.: 865

Informații tehnice la sfârșitul capitolului.

Preț brut fără TVA. Dimensiuni în mm. Se rezervă dreptul la orice modificare tehnică. Modelele și dimensiunile speciale comandate nu pot fi stornate sau returnate.

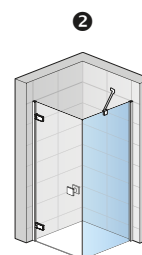

AN1CG + ANT

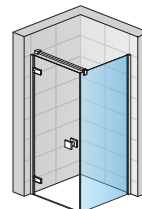

AN1CG + ANT + SMGA.50.1500



↑↑ AN13G + ANT

Profil șlefuit lucios (50),
Sticlă transparentă (07)

↑ AN13G + ANT

Profil negru mat (06),
Sticlă transparentă (07)

← AN13G

Profil șlefuit lucios (50),
Sticlă transparentă (07)



Sticlă securizată
veritabilă de 6 mm



O variantă de sticlă
disponibilă



Înălțime standard 2000 mm



Lățime până la 1200 mm



Lățime perete lateral
până la 1200 mm



Acoperire Aquaperle standard



Dimensiuni la comandă



Calitate produs conform
normativului european EN14428



Întreținere facilă datorită
balamalelor cu funcție de ridicare
- coborâre în plan cu sticla



Disponibil și ca varianta
Black Line (Negru mat 06)

AN13 / Ușă pivotantă dintr-o bucată cu parte fixă în continuare. Sticlă securizată 6 mm,

inclusiv acoperire Aquaperle standard. Balamale inclusiv funcția de ridicare-coborâre, la interior în plan cu sticla. Deschidere doar spre exterior.

Închidere magnetică. Inclusiv stabilizatoare de colț.

Pentru montajul în nișă trebuie comandat KIT-ul de Închidere- Ușă în nișă "V.ANE.50".

Exemplu nr. articol:

AN13	G	0750	50	07
------	---	------	----	----

AN13 G 0750 50 07 = ANNEA ușă pivotantă dintr-o bucată cu parte fixă în continuare, prindere pe partea stângă, înălțime 2000 mm, lățime 750 mm, profil șlefuit lucios, sticlă securizată transparentă.

Dimensiuni standard - Înălțime 2000 mm

Lățime	Lățime ușă	Lățime acces	Lățime parte fixă	Bază		Lățime	Profil		Variantă sticlă
				Referință	G=stânga D=dreapta		Dimensiune	06=Negru mat 50=Șlefuit lucios	
750	503	460	247	AN13	G	0750	xx	07	1.999 Ron
				AN13	D	0750	xx	07	1.999 Ron
800	553	510	247	AN13	G	0800	xx	07	2.018 Ron
				AN13	D	0800	xx	07	2.018 Ron
900	603	560	297	AN13	G	0900	xx	07	2.081 Ron
				AN13	D	0900	xx	07	2.081 Ron
1000	703	660	297	AN13	G	1000	xx	07	2.138 Ron
				AN13	D	1000	xx	07	2.138 Ron
1100	753	710	347	AN13	G	1100	xx	07	2.201 Ron
				AN13	D	1100	xx	07	2.201 Ron
1200	803	760	397	AN13	G	1200	xx	07	2.258 Ron
				AN13	D	1200	xx	07	2.258 Ron

POTRIVIT PENTRU MONTAJUL PE CĂDIȚA DE DUȘ. ÎN CAZUL MONTAJULUI DIRECT PE PARDOSEALĂ, A SE ȚINE CONT DE DIMENSIUNILE CU GRESIE ALE SUPRAFEȚEI DE DUȘ DE LA SFÂRȘITUL CAPITOLULUI.

Dimensiuni la comandă

Lățime	Înălțime	Bază	Profil	Variantă sticlă	Preț		
750-1200	2000	AN13	G	SM1	xx	07	3.350 Ron
		AN13	D	SM1	xx	07	3.350 Ron

LA COMANDĂ A SE SPECIFICA ÎNTOTDEAUNA MODUL DE MONTAJ, PE CĂDIȚA DE DUȘ SAU DIRECT PE PARDOSEALĂ. A SE VEDEA PAGINILE 28 - 31.

KIT ÎNCHIDERE ușă în nișă

Referință	Înălțime (mm)	Profil	
		06=Negru mat	50=Șlefuit lucios
		V.ANE.06	2000
V.ANE.50	2000	-	184 Ron

KIT prag - Montaj opțional (Instalarea cu bara de prag recomandată)

Referință	Lungime	Profil	
		06=Negru mat	50=Șlefuit lucios
		S.ANE.06	1000
S.ANE.50	1000	-	139 Ron

ANT / Perete lateral fix. Sticlă securizată de 6 mm, inclusiv acoperire Aquaperle standard. Inclusiv stabilizatoare de colț.

Exemplu nr. articol:

ANT	0750	50	07
-----	------	----	----

ANT 0750 50 07 = ANNEA Perete lateral fix, lățime 750 mm, înălțime 2000 mm, profil șlefuit lucios, sticlă securizată transparentă

Dimensiuni standard

Lățime	Înălțime	Bază		Lățime	Profil		Variantă sticlă
		Referință	Dimensiune		06=Negru mat 50=Șlefuit lucios	07=sticlă securizată transparentă	
700	2000	ANT	0700	xx	07	1.211 Ron	
750	2000	ANT	0750	xx	07	1.313 Ron	
800	2000	ANT	0800	xx	07	1.351 Ron	
900	2000	ANT	0900	xx	07	1.394 Ron	
1000	2000	ANT	1000	xx	07	1.451 Ron	
1200	2000	ANT	1200	xx	07	1.553 Ron	

POTRIVIT PENTRU MONTAJUL PE CĂDIȚA DE DUȘ. ÎN CAZUL MONTAJULUI DIRECT PE PARDOSEALĂ, A SE ȚINE CONT DE DIMENSIUNILE CU GRESIE ALE SUPRAFEȚEI DE DUȘ DE LA SFÂRȘITUL CAPITOLULUI.

Dimensiuni la comandă

Lățime	Înălțime	Bază	Profil	Variantă sticlă	Preț	
300-1200	2000	ANT	SM1	xx	07	2.384 Ron

LA COMANDĂ A SE SPECIFICA ÎNTOTDEAUNA MODUL DE MONTAJ, PE CĂDIȚA DE DUȘ SAU DIRECT PE PARDOSEALĂ. A SE VEDEA PAGINILE 28 - 31.

Accesorii

Bară stabilizatoare perete - sticlă + teu, 1500 mm	negru mat	Ref.: SMGTA.06.1500	(A se vedea secțiunea Accesorii, pagina 344)	392 Ron
	șlefuit lucios	Ref.: SMGTA.50.1500	(A se vedea secțiunea Accesorii, pagina 344)	392 Ron
Bară stabilizatoare perete - perete, 1500 mm	negru mat	Ref.: SMMA.06.1500	(A se vedea secțiunea Accesorii, pagina 344)	356 Ron
	șlefuit lucios	Ref.: SMMA.50.1500	(A se vedea secțiunea Accesorii, pagina 344)	356 Ron

Cote limită

Dimensiuni standard	Lățime ușă	Cand ati terminat de faianțat puteți începe montarea cabinei de dus		Cote limita pentru caditele de dus (de la peretele faianțat pana la marginea exterioara a caditei de dus)		Cote limita la montajul direct pe pardoseala pentru ușă cu perete lateral (de la peretele faianțat până la panta marginii pentru scurgere)	
		①		②		Dimensiunile spațiului faianțat pentru montajul direct pe pardoseală în cazul produselor cu dimensiuni standard	
		Ușă în nișă (-20 mm; 0 mm)	Ușă (+ perete lateral fix la 90° (-20 mm; 0 mm))	Perete lateral fix la 90° (-20 mm; 0 mm)	Ușă (+ Perete lateral fix la 90° (-10 mm; +10 mm))	Perete lateral fix la 90° (-10 mm; +10 mm)	
700	-	-	-	680-700	-	667	
750	730-750	730-750	730-750	730-750	717	717	
800	780-800	780-800	780-800	780-800	767	767	
900	880-900	880-900	880-900	880-900	867	867	
1000	980-1000	980-1000	980-1000	980-1000	967	967	
1100	1080-1100	1080-1100	1080-1100	1080-1100	1067	-	
1200	1180-1200	1180-1200	1180-1200	1180-1200	1167	1167	
		(-10 mm; +10 mm)	(-10 mm; +10 mm)	(-10 mm; +10 mm)			
Dimensiuni la comandă Ex.: 865		855-875	855-875	855-875			

Informații tehnice la sfârșitul capitolului.

Preț brut fără TVA. Dimensiuni în mm. Se rezervă dreptul la orice modificare tehnică. Modelele și dimensiunile speciale comandate nu pot fi stornate sau returnate.



AN13G + V.ANE.50

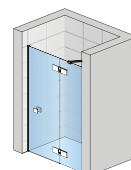
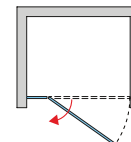

AN13D + V.ANE.50

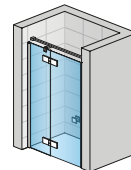

AN13G + V.ANE.50 + SMMA.50.1500

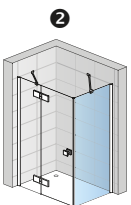

AN13G + ANT

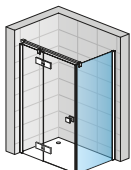

AN13G + ANT + SMGTA.50.1500



BLACK LINE

↕ ↕ **AN1CG + AN1CD**

Profil șlefuit lucios (50),
Sticlă transparentă (07)

↕ **AN1CG + AN1CD**

Profil negru mat (06),
Sticlă transparentă (07)



Sticlă securizată
veritabilă de 6 mm



O variantă de sticlă
disponibilă



Înălțime standard 2000 mm



Lățime până la 1000 mm



Acoperire Aquaperle standard



Dimensiuni la comandă



Calitate produs conform
normativului european EN14428



Întreținere facilă datorită
balamalelor cu funcție de ridicare
- coborâre în plan cu sticla



Disponibil și ca varianta
Black Line (Negru mat 06)

AN1C G+D / Acces pe colț dintr-o bucată pe fiecare latură. Sticlă securizată de 6 mm, inclusiv acoperire Aquaperle standard. Balamale inclusiv funcția de ridicare-coborâre, la interior în plan cu sticla. Deschidere doar spre exterior. Închidere magnetică.

Exemplu articol nr.:

AN1C	G	0700	50	07
------	---	------	----	----

AN1C G 0700 50 07 = ANNEA Acces pe colț dintr-o bucată pe fiecare latură, prindere pe partea stângă, lățime 700 mm, înălțime 2000 mm, profil șlefuit lucios, sticlă securizată transparentă.

Dimensiuni standard - Preț pe bucată

Lățime	Lățime acces	Înălțime	Bază	Prindere	Lățime	Profil	Variante sticlă	Preț
			Référence	G=stânga D=dreapta	Dimensiuni	06=Negru mat 50=Șlefuit lucios	07=Sticlă securizată transparentă	
700	866	2000	AN1C	G	0700	xx	07	1.756 Ron
			AN1C	D	0700	xx	07	1.756 Ron
750	937	2000	AN1C	G	0750	xx	07	1.793 Ron
			AN1C	D	0750	xx	07	1.793 Ron
800	1007	2000	AN1C	G	0800	xx	07	1.812 Ron
			AN1C	D	0800	xx	07	1.812 Ron
900	1149	2000	AN1C	G	0900	xx	07	1.886 Ron
			AN1C	D	0900	xx	07	1.886 Ron
1000	1290	2000	AN1C	G	1000	xx	07	1.941 Ron
			AN1C	D	1000	xx	07	1.941 Ron

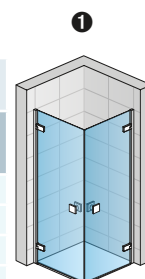

AN1CG + AN1CD

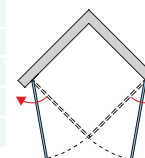

POTRIVIT PENTRU MONTAJUL PE CĂDIȚA DE DUȘ. ÎN CAZUL MONTAJULUI DIRECT PE PARDOSEALĂ, A SE ȚINE CONT DE DIMENSIUNILE CU GRESIE ALE SUPRAFEȚEI DE DUȘ DE LA SFÂRȘITUL CAPITOLULUI.

Dimensiuni la comandă

Lățime	Înălțime	Bază	Prindere	Lățime	Profil	Variante sticlă	Preț
700-1000	2000	AN1C	G	SM1	xx	07	2.070 Ron
		AN1C	D	SM1	xx	07	2.070 Ron

LA COMANDĂ A SE SPECIFICA ÎNTOTDEAUNA MODUL DE MONTAJ, PE CĂDIȚA DE DUȘ SAU DIRECT PE PARDOSEALĂ. A SE VEDEA PAGINILE 28 - 31.

KIT prag - Montaj opțional - Pentru 1 acces pe colț trebuie comandate 2 bucăți

Referință	Lungime	Profil	
		06=Negru mat	50=Șlefuit lucios
S.ANE.06	1000	139 Ron	-
S.ANE.50	1000	-	139 Ron

(Instalarea cu bara de prag recomandată)

INDICAȚII IMPORTANTE:

Un acces pe colț este format din 2 laturi: una pe partea stângă și una pe partea dreaptă.

Cote limită

	Lățime	Cote limita pentru caditele de dus (de la peretele faianțat până la marginea exterioră a caditei de dus)	Cote limita la montajul direct pe pardoseala pentru acces pe colț (de la peretele faianțat până la panta marginii pentru scurgere)
		Acces pe colț (-15 mm; 0 mm)	Acces pe colț (-15 mm; 0 mm)
Dimensiuni standard	700	685-700	678
	750	735-750	728
	800	785-800	778
	900	885-900	878
	1000	985-1000	978
Dimensiuni la comandă	Ex.: 865	(-5 mm; +10 mm) 860-875	

Informații tehnice la sfârșitul capitolului.

Preț brut fără TVA. Dimensiuni în mm. Se rezervă dreptul la orice modificare tehnică. Modelele și dimensiunile speciale comandate nu pot fi stornate sau returnate.



BLACK LINE

↑↑ AN13G + AN13D

Profil șlefuit lucios (50),
Sticlă transparentă (07)

↑ AN13G + AN13D

Profil negru mat (06),
Sticlă transparentă (07)



Sticlă securizată
veritabilă de 6 mm



O variantă de sticlă
disponibilă



Înălțime standard 2000 mm



Lățime până la 1200 mm



Acoperire Aquaperle standard



Dimensiuni la comandă



Calitate produs conform
normativului european EN14428



Întreținere facilă datorită
balamalelor cu funcție de ridicare
- coborâre în plan cu sticla



Disponibil și ca varianta
Black Line (Negru mat 06)

AN13 G+D / Acces pe colț - pe fiecare latură câte o ușă pivotantă cu parte fixă în continuare.

Sticlă securizată 6 mm, inclusiv acoperire Aquaperle standard. Balamale inclusiv funcția de ridicare-coborâre, la interior în plan cu sticla. Deschidere doar spre exterior. Închidere magnetică. Inclusiv stabilizatoare de colț.

Exemplu nr. articol:	AN13	G	0750	50	07
----------------------	------	---	------	----	----

AN13 G 0750 50 07 = ANNEA acces pe colț partea stângă, lățime 750 mm, înălțime 2000 mm, profil șlefuit lucios, sticlă securizată transparentă.

Dimensiuni standard - Înălțime 2000 mm - preț pe bucată

Lățime	Lățime ușă	Lățime acces	Lățime parte fixă	Bază	Prindere	Lățime	Profil	Variantă sticlă	
				Referință	G=stânga D=dreapta		Dimensiune	06=Negru mat 50=Șlefuit lucios	07=Sticlă securizată transparentă
750	503	670	247	AN13	G	0750	xx	07	1.999 Ron
				AN13	D	0750	xx	07	1.999 Ron
800	553	740	247	AN13	G	0800	xx	07	2.018 Ron
				AN13	D	0800	xx	07	2.018 Ron
900	603	810	297	AN13	G	0900	xx	07	2.081 Ron
				AN13	D	0900	xx	07	2.081 Ron
1000	703	950	297	AN13	G	1000	xx	07	2.138 Ron
				AN13	D	1000	xx	07	2.138 Ron
1100	753	1033	347	AN13	G	1100	xx	07	2.201 Ron
				AN13	D	1100	xx	07	2.201 Ron
1200	803	1090	397	AN13	G	1200	xx	07	2.258 Ron
				AN13	D	1200	xx	07	2.258 Ron

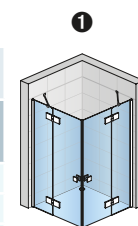

AN13G + AN13D

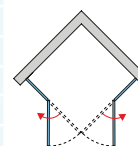

POTRIVIT PENTRU MONTAJUL PE CĂDIȚA DE DUȘ, ÎN CAZUL MONTAJULUI DIRECT PE PARDOSEALĂ, A SE ȚINE CONT DE DIMENSIUNILE CU GRESIE ALE SUPRAFEȚEI DE DUȘ DE LA SFÂRȘITUL CAPITOLULUI.

Dimensiuni la comandă

Lățime	Înălțime	Referință	Prindere	Profil	Variantă sticlă	Preț	
750-1200	2000	AN13	G	SM1	xx	07	3.350 Ron
		AN13	D	SM1	xx	07	3.350 Ron

LA COMANDĂ A SE SPECIFICĂ ÎNTOTDEAUNA MODUL DE MONTAJ, PE CĂDIȚA DE DUȘ SAU DIRECT PE PARDOSEALĂ. A SE VEDEA PAGINILE 28 - 31.

KIT prag - Pentru 1 acces pe colț trebuie comandate 2 bucăți

Referință	Lungime	Profil	
		06=Negru mat	50=Șlefuit lucios
S.ANE.06	1000	139 Ron	-
S.ANE.50	1000	-	139 Ron

(Instalarea cu bara de prag recomandată)

INDICAȚII IMPORTANTE:

Un acces pe colț este format din 2 lat-uri: una pe partea stângă și una pe partea dreaptă.

Cote limită

	Lățime	Cote limita pentru caditele de dus (de la peretele faianțat până la marginea exterioară a caditei de dus)	Cote limita la montajul direct pe pardoseala pentru acces pe colț (de la peretele faianțat până la panta marginii pentru scurgere)
		Acces pe colț (-20 mm; 0 mm)	Acces pe colț (-10 mm; +10 mm)
Dimensiuni standard	750	730-750	717
	800	780-800	767
	900	880-900	867
	1000	980-1000	967
	1100	1080-1100	1067
	1200	1180-1200	1167
		(-10 mm; +10 mm)	
Dimensiuni la comandă	Ex.: 865	855-875	

Informații tehnice la sfârșitul capitolului.

Preț brut fără TVA. Dimensiuni în mm. Se rezervă dreptul la orice modificare tehnică. Modelele și dimensiunile speciale comandate nu pot fi stornate sau returnate.



BLACK LINE

◆◆ ANR

Profil șlefuit lucios (50),
Sticlă transparentă (07)

◆ ANR

Profil negru mat (06),
Sticlă transparentă (07)



Sticlă securizată
veritabilă de 6 mm



O variantă de sticlă
disponibilă



Înălțime standard 2000 mm



Lățime până la 1000 mm



Raza 500 mm și 550 mm



Acoperire Aquaperle standard



Dimensiuni la comandă



Calitate produs conform
normativului european EN14428



Întreținere facilă datorită
balamalelor cu funcție de ridicare
- coborâre în plan cu sticla



Disponibil și ca varianta
Black Line (Negru mat 06)

ANR / Sfert de cerc din 4 piese - pe fiecare latură câte o ușă pivotantă cu parte fixă în continuare.

Sticlă securizată de 6 mm. Balamale inclusiv funcția de ridicare-coborâre, la interior în plan cu sticla. Deschidere doar spre exterior. Închidere magnetică. Inclusiv stabilizatoare de colț.

Exemplu nr. articol:	ANR	55	090	50	07
----------------------	-----	----	-----	----	----

ANR 55 090 50 07 = ANNEA sfert de cerc din 4 piese - pe fiecare latură câte o ușă pivotantă cu parte fixă în continuare, lățime 900 mm, înălțime 2000 mm, profil șlefuit lucios, sticlă securizată transparentă.

Dimensiuni standard

Lățime	Lățime acces	Lățime parte fixă	Înălțime	Bază	Rază	Lățime	Profil	Variantă sticlă	
				Referință	50=500 mm 55=550 mm	Dimensiune	06=Negru mat 50=Șlefuit lucios	07=sticlă securizată transparentă	
800	810	197	2000	ANR	50	080	xx	07	4.239 Ron
				ANR	55	080	xx	07	4.239 Ron
900	810	297	2000	ANR	50	090	xx	07	4.320 Ron
				ANR	55	090	xx	07	4.320 Ron
1000	810	397	2000	ANR	50	100	xx	07	4.402 Ron
				ANR	55	100	xx	07	4.402 Ron

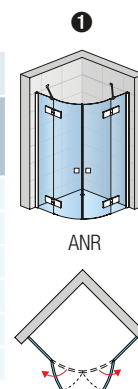

POTRIVIT PENTRU MONTAJUL PE CĂDIȚA DE DUȘ. ÎN CAZUL MONTAJULUI DIRECT PE PARDOSEALĂ, A SE ȚINE CONT DE DIMENSIUNILE CU GRESIE ALE SUPRAFEȚEI DE DUȘ DE LA SFÂRȘITUL CAPITOLULUI.

Dimensiuni la comandă

Lățime	Înălțime	Bază	Rază	Profil	Variantă sticlă	Pret	
800-1000	2000	ANR	50	SM1	xx	07	5.329 Ron
		ANR	55	SM1	xx	07	5.329 Ron

LA COMANDĂ A SE SPECIFICA ÎNTOTDEAUNA MODUL DE MONTAJ, PE CĂDIȚA DE DUȘ SAU DIRECT PE PARDOSEALĂ. A SE VEDEA PAGINILE 28 - 31.

KIT prag - Montaj opțional

Referință	Rază	Profil	Pret
S.ANR50.06	500	06=Negru mat	265 Ron
S.ANR50.50	500	50=Șlefuit lucios	265 Ron
S.ANR55.06	550	06=Negru mat	265 Ron
S.ANR55.50	550	50=Șlefuit lucios	265 Ron

(Instalarea cu bara de prag recomandată)

Cote limită

	Lățime	Cote limita pentru caditele de dus (de la peretele faianțat până la marginea exterioră a caditei de dus)	Cote limita la montajul direct pe pardoseala pentru sfert de cerc (de la peretele faianțat până la panta marginii pentru scurgere)
		1	Dimensiunile spațiului faianțat pentru montajul direct pe pardoseală în cazul produselor cu dimensiuni standard
Dimensiuni standard	800	Sfert de cerc (-20 mm; 0 mm) 780-800	Sfert de cerc (-10 mm; +10 mm) 767
	900	880-900	867
	1000	980-1000	967
Dimensiuni la comandă		(-10 mm; +10 mm)	
	Ex.: 865	855-875	

Informații tehnice la sfârșitul capitolului.

Preț brut fără TVA. Dimensiuni în mm. Se rezervă dreptul la orice modificare tehnică. Modelele și dimensiunile speciale comandate nu pot fi stornate sau returnate.

CE TREBUIE SĂ ȘTIȚI?

Caracteristici



Sticlă securizată
veritabilă de 6 mm



Înălțime standard
2000 mm



Disponibil și ca varianta
Black Line (Negru mat 06)



O variantă de sticlă
disponibilă



Lățime până la 1200 mm



Acoperire Aquaperle standard



Dimensiuni la comandă



Calitate produs conform
normativului european
EN14428:2008+A1



Întreținere facilă datorită
balamalelor cu funcție de ridicare
- coborâre în plan cu sticla

Design

1. Balamale

Sticla - Sticla (1)

- cu mecanism de ridicare-coborare,
deschidere ușă la 90° spre exterior

Profil - Sticla (2)

- pentru modelul AN1C



3. Măner ușă cromat

3. Profil de fixare la perete

- pentru modelele ANT, AN13, ANR
- Profil compact de fixare la perete
pentru un montaj simplificat

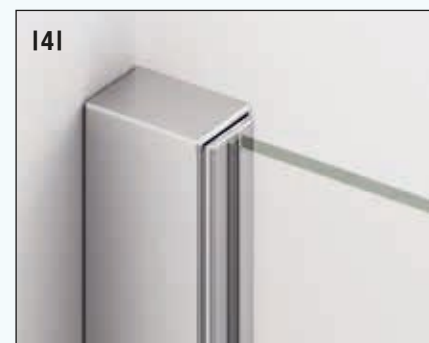
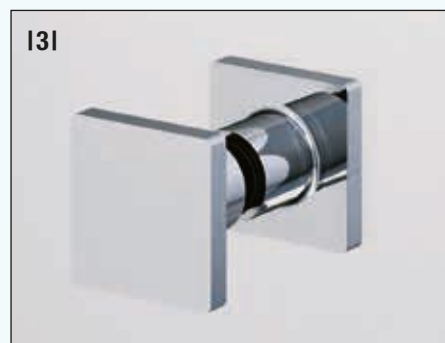

Stabilizare (5-6)

Stabilizatoare de colț adaptate la lățimea
părții fixe pentru o stabilitate optimă

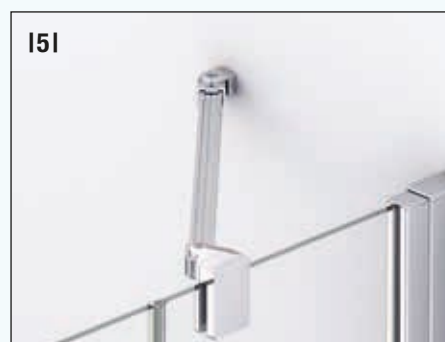

Avantaje tehnice si design



- + Stabilizare (1-2)** (opțional)
 - Bara stabilizatoare din alama cromata garanteaza o stabilitate optima



- + Balamale de inalta calitate (3)**
 - Deschidere de 90° spre exterior
 - In interior in plan cu sticla faciliteaza curatarea datorita suprafetei sale netede
 - Mecanismul de ridicare-coborare evita o uzura prematura a garniturii usii

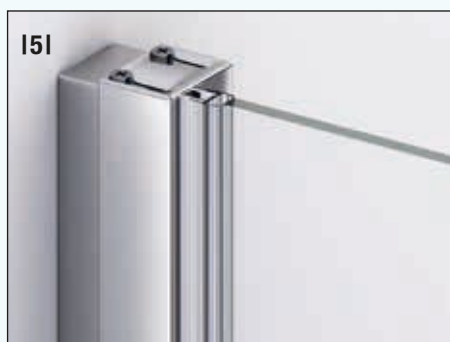

- + Profil de fixare la perete pentru modelul AN1C (4-5)**
 - Profil compact de fixare la perete, pentru un montaj simplificat
 - Domeniu de reglaj până la 15 mm
 - Capace de profil cromate



- + Etanșeitate**
 - Opțional, pentru o etanșeitate optimă, poate fi montat un prag (6)
 - Acces fără bariere la duș

SPECIFICAȚII TEHNICE

Ușă + perete lateral ANNEA - montaj pe cădița de duș

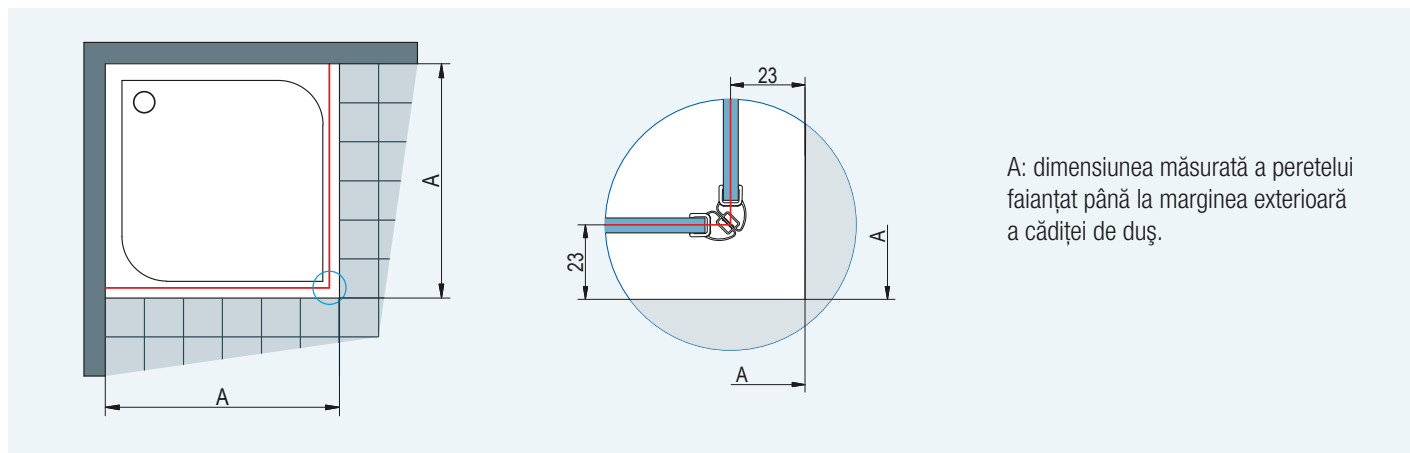

A: dimensiunea măsurată a peretelui faianțat până la marginea exterioară a cădiței de duș.

Imaginea 1: În cazul montajului pe cădița de duș, la modelele AN13, ANT și ANR este o abatere de 23 mm iar pentru modelul AN1C abaterea este de 25 mm.

Ușă + perete lateral ANNEA - montaj pe pardoseală

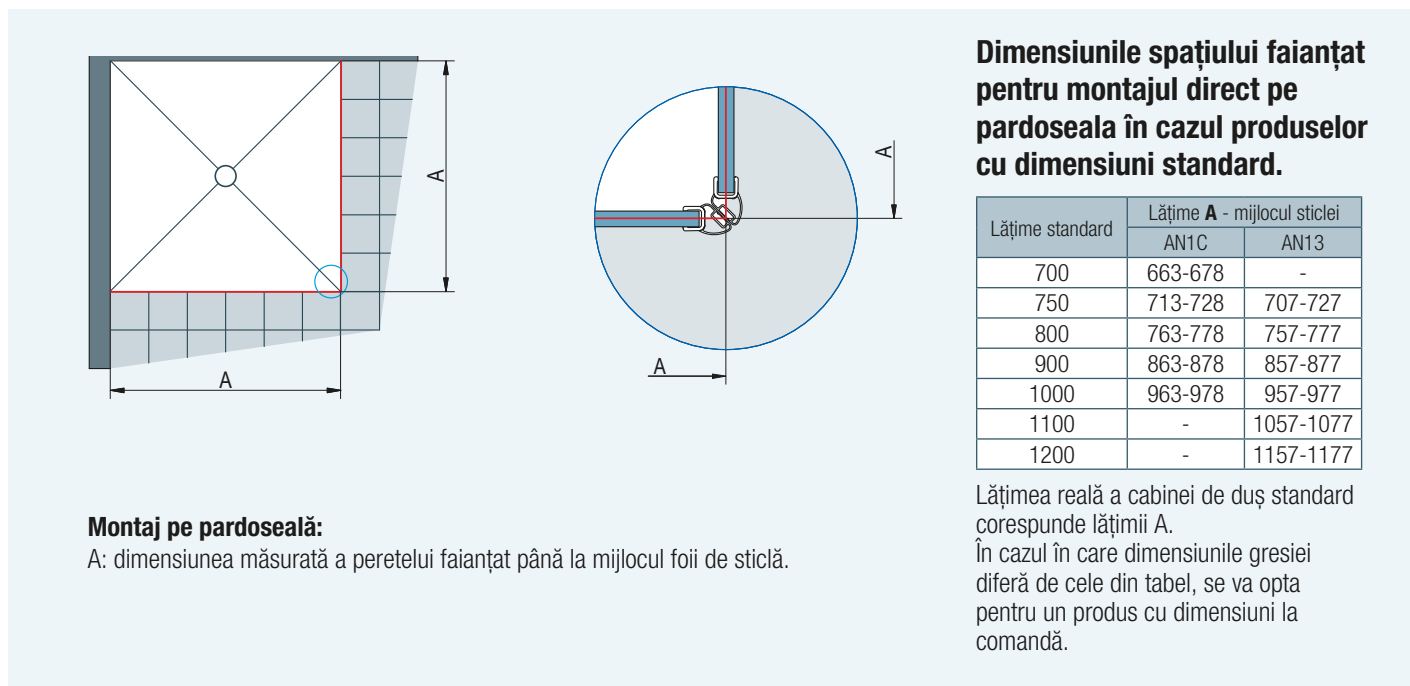
**Montaj pe pardoseală:**

A: dimensiunea măsurată a peretelui faianțat până la mijlocul foii de sticlă.

Dimensiunile spațiului faianțat pentru montajul direct pe pardoseala în cazul produselor cu dimensiuni standard.

Lățime standard	Lățime A - mijlocul sticlei	
	AN1C	AN13
700	663-678	-
750	713-728	707-727
800	763-778	757-777
900	863-878	857-877
1000	963-978	957-977
1100	-	1057-1077
1200	-	1157-1177

Lățimea reală a cabinei de duș standard corespunde lățimii A.

În cazul în care dimensiunile gresiei diferă de cele din tabel, se va opta pentru un produs cu dimensiuni la comandă.

Imaginea 2: În acest caz nu va fi luată în considerare nicio abatere.

Cabină de duș sfert de cerc ANNEA - montaj direct pe pardoseală

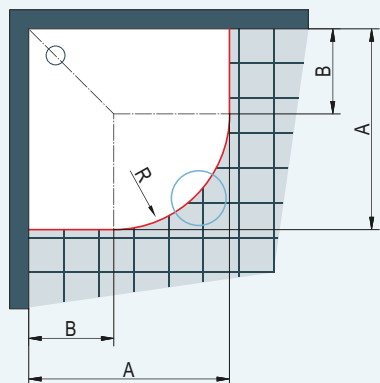

Montaj direct pe pardoseală:

A: dimensiunea măsurată de la peretele faianțat până la mijlocul sticlei

Dimensiunile cu gresie pentru montajul direct pe pardoseală al produselor cu dimensiuni standard

Ușă cu raza 500 mm

Lățime standard	Lățimea A = Mijlocul sticlei	Dimensiuni B pentru raza R500
800	767	290
900	867	390
1000	967	490

R478: Raza în mijlocul părții arcuite a ușii R500

Ușă cu raza 550 mm

Lățime standard	Lățimea A = Mijlocul sticlei	Dimensiuni B pentru raza R550
800	767	240
900	867	340
1000	967	440

R528: Raza în mijlocul părții arcuite a ușii R550

Toate produsele cu dimensiuni standard sunt livrate cu profil compensator de fixare pe perete (domeniu de reglaj de la -10 până la +10 mm). În cazul în care dimensiunile gresiei diferă de cele din tabel, se va opta pentru un produs cu dimensiuni la comandă.

Imaginea 3: În acest caz nu va fi luată în considerare nicio abatere. La faianțarea spațiului de duș trebuie luate în considerare dimensiunile R478 și R528.

Profil de perete 50012

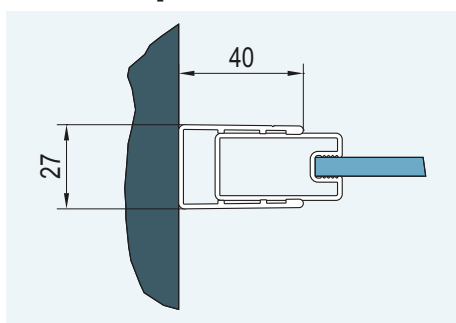

Profil de perete 50418

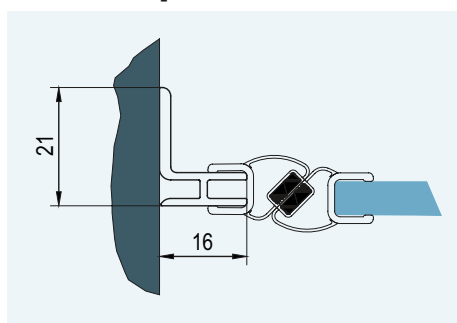

Profil de perete 50445

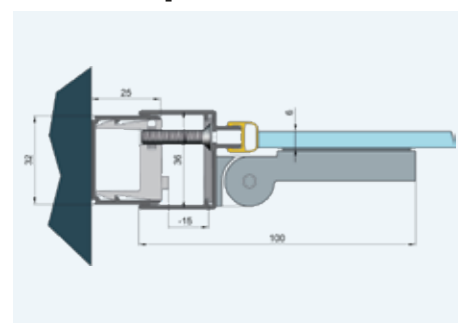

Profil de perete EPB pentru montajul direct pe pardoseală (AN13-ANT, AN1C)

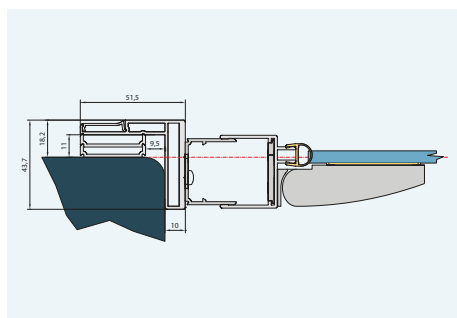
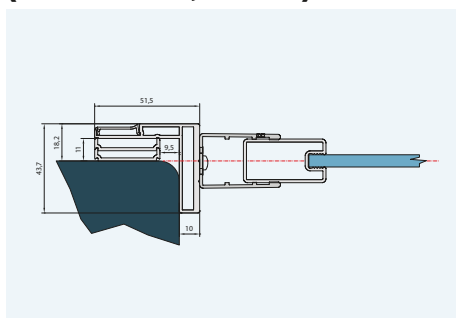

Cu un aer tineresc, **SOLINO** este seria modernă de cabine de duș, pentru care baia nu reprezintă doar un spațiu destinat igienei. Profile calitative din aluminiu, uși batante cu deschidere largă și multă transparență sunt premisele optime pentru un răsfăț fără limite la duș. În ciuda standardizării extensive, **SOLINO** oferă mai mult decât presupune noțiunea de standard: înălțimi confortabile de 2000 mm, uși batante dintr-una sau din două bucăți, uși pivotante cu sau fără parte fixă în continuare, lățimi de până la 1600 mm, tratamentul Aquaperle al sticlei.

Caracteristici produs:

- Sticlă securizată de 6 mm
- Înălțime standard 2000 mm
- Inclusiv acoperire cu strat de protecție Aquaperle
- Dimensiuni standard și la comandă pentru soluții flexibile
- Culoare profil: Șlefuit lucios
- Uși cu deschidere spre interior și spre exterior la modelele cu uși batante, acces pe colț, uși pliabile și modelul sferic de cerc cu uși batante cu parte fixă în continuare
- Uși cu deschidere spre exterior la modelele cu uși pivotante dintr-o bucată sau cu uși pivotante și parte fixă în continuare
- Profile compensatoare cu domeniu de reglaj
- Garnituri magnetice de închidere
- Confort optim de curățare
- Stabilitate maximă și montaj facil

Variantele disponibile ale ușilor și pereților laterali:

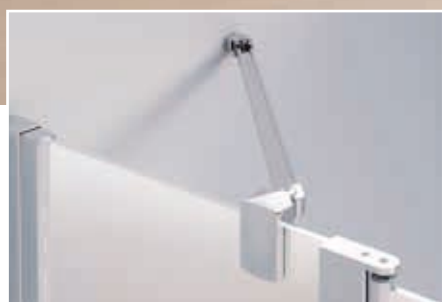
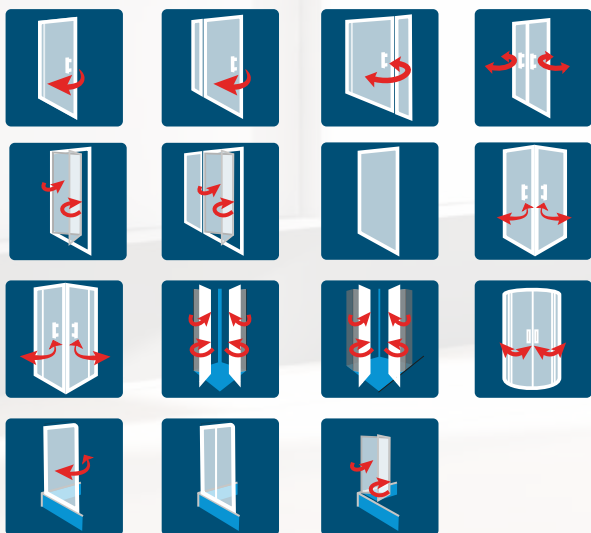

Stabilizatoare de colț adaptate la lățimea părții fixe pentru o stabilitate optimă.



Mâner elegant din crom pentru modelele de uși pivotante și batante.



Mânerul plat și elegant din crom evidențiază designul ușilor pliabile.



SOLINO

Soluții atractive de înaltă calitate pentru zona de baie

BLACK LINE

SOLINO BLACK LINE este sincronizarea ideală de materiale rafinate și forme simple. Este practic și mai ales definit prin multitudinea de soluții pe care le oferă. Suprafețele negre mate și texturile contrastante creează un stil unic, reflectând perfect atmosfera de baie modernistă.

Caracteristici produs:

- Sticlă securizată de 6 mm
- Înălțime standard 2000 mm
- Inclusiv acoperire cu strat de protecție Aquaperle
- Dimensiuni standard și la comandă pentru soluții flexibile
- Culoare profil: Negru mat
- Uși cu deschidere spre interior și spre exterior la modelele cu uși batante, acces pe colț, uși pliabile și modelul sfert de cerc cu uși batante cu parte fixă în continuare
- Uși cu deschidere spre exterior la modelele cu uși pivotante dintr-o bucată sau cu uși pivotante și parte fixă în continuare
- Profile compensatoare cu domeniu de reglaj
- Garnituri magnetice de închidere
- Confort optim de curățare
- Stabilitate maximă și montaj facil



Stabilizatoare de colț în negru mat adaptate la lățimea părții fixe pentru o stabilitate optimă.



Mânerul rotund și ergonomic în varianta de culoare negru elegant, este disponibil pentru ușile batante și pivotante.



Mânerul elegant dreptunghiular al ușilor pliabile.



SOLINO | BLACK LINE

Armonie și funcționalitate



▲▲ **SOL1 + SOLT1**

Profil șlefuit lucios (50),
Sticlă transparentă (07)

▲ **SOL1 + SOLT1**

Profil negru mat (06),
Sticlă transparentă (07)

◀ **SOL1 + V.SOL.50**

Profil șlefuit lucios (50),
Sticlă transparentă (07)



Sticlă securizată
veritabilă de 6 mm



O variantă de sticlă disponibilă



Înălțime standard 2000 mm



Lățime ușă
până la 1000 mm



Lățime perete lateral
până la 1200 mm



Acoperire Aquaperle standard



Dimensiuni la comandă



Calitate produs conform
normativului european EN14428



Ușa și peretele lateral inversabile



Disponibil și ca varianta Black Line
(Negru mat 06)

SOL1 / Ușă pivotantă dintr-o bucată. Sticlă securizată de 6 mm, inclusiv acoperire Aquaperle standard.

Ușa se deschide în mod implicit spre exterior și în interior cu accesorii opționale. Închidere magnetică.

Pentru ușă în nișă TREBUIE comandat întotdeauna "KIT-UL DE ÎNCHIDERE - "V.SOL.50".

Exemplu articol nr.:	SOL1	0700	50	07
----------------------	-------------	-------------	-----------	-----------

SOL1 0700 50 07 = SOLINO ușă pivotantă dintr-o bucată, lățime 700 mm, înălțime 2000 mm, profil șlefuit lucios, sticlă securizată transparentă.

Dimensiuni standard

Lățime	Lățime acces	Înălțime (mm)	Bază	Lățime	Profil	Variante sticlă	
			Referință	Dimensiuni	06=Negru mat 50=Șlefuit lucios	07=Sticlă securizată transparentă	
700	598	2000	SOL1	0700	xx	07	1.433 Ron
750	648	2000	SOL1	0750	xx	07	1.466 Ron
800	698	2000	SOL1	0800	xx	07	1.494 Ron
900	798	2000	SOL1	0900	xx	07	1.553 Ron
1000	898	2000	SOL1	1000	xx	07	1.615 Ron

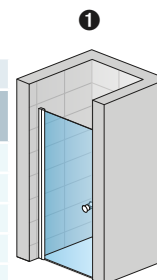

SOL1+V.SOL

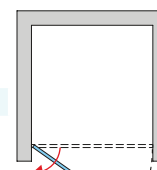

SOL1 + V.SOL

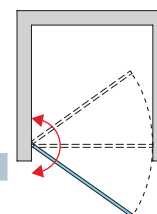

SOL1 + V2.SOL

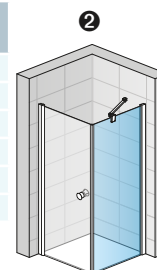

SOL1 + SOLT1

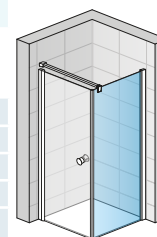

SOL1 + SOLT1 + SMGS.50.1500

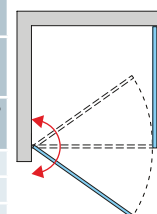

SOL1 + SOLT1 + V3.SOL

Dimensiuni la comandă

Lățime	Înălțime	Bază	Lățime	Profil	Variante sticlă	
700-1000	până la 2000	SOL1	SM1	xx	07	2.321 Ron

LA COMANDĂ A SE SPECIFICA ÎNTOTDEAUNA MODUL DE MONTAJ, PE CĂDIȚA DE DUȘ SAU DIRECT PE PARDOSEALĂ. A SE VEDEA PAGINILE 28 - 31.

KIT ÎNCHIDERE ușă în nișă

(Pentru ușă în nișă TREBUIE comandat întotdeauna "KIT-UL DE ÎNCHIDERE - V.SOL.XX")



Referință	Înălțime	Profil		
		06=Negru mat 50=Șlefuit lucios		
V.SOL.06	1984	06		186 Ron
V.SOL.50	1984	50		

KIT prag

Recomandat pentru o etanșeitate optimă (accesoriu suplimentar)

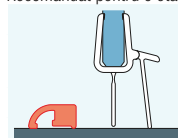

Referință	Lungime	Profil		
		06=Negru mat 50=Șlefuit lucios		
S.SOL.06	1200	06		139 Ron
S.SOL.50	1200	50		

SOLT1 / Perete lateral. Sticlă securizată de 6 mm, inclusiv acoperire Aquaperle standard. Inclusiv stabilizator de colț.

Exemplu articol nr.:	SOLT1	0700	50	07
----------------------	--------------	-------------	-----------	-----------

SOLT1 0700 50 07 = SOLINO perete lateral, lățime 700 mm, înălțime 1984 mm, profil șlefuit lucios, sticlă securizată transparentă.

Dimensiuni standard

Lățime	Înălțime (mm)	Bază	Lățime	Profil	Variante sticlă	
		Referință	Dimensiuni	06=Negru mat 50=Șlefuit lucios	07=Sticlă securizată transparentă	
700	1984	SOLT1	0700	xx	07	1.293 Ron
750	1984	SOLT1	0750	xx	07	1.313 Ron
800	1984	SOLT1	0800	xx	07	1.331 Ron
900	1984	SOLT1	0900	xx	07	1.394 Ron
1000	1984	SOLT1	1000	xx	07	1.451 Ron
1200	1984	SOLT1	1200	xx	07	1.533 Ron

POTRIVIT PENTRU MONTAJUL PE CĂDIȚA DE DUȘ, ÎN CAZUL MONTAJULUI DIRECT PE PARDOSEALĂ, A SE ȚINE CONT DE DIMENSIUNILE CU GRESIE ALE SUPRAFETEI DE DUȘ DE LA SFÂRȘITUL CAPITOLULUI.

Dimensiuni la comandă

Lățime	Înălțime (mm)	Bază	Lățime	Profil	Variante sticlă	
300-1200	1984	SOLT1	SM1	xx	07	2.360 Ron

LA COMANDĂ A SE SPECIFICA ÎNTOTDEAUNA MODUL DE MONTAJ, PE CĂDIȚA DE DUȘ SAU DIRECT PE PARDOSEALĂ. A SE VEDEA PAGINILE 28 - 31.

Accesorii

Bară stabilizatoare perete - sticlă, 1500 mm	negru mat	Ref.: SMGS.06.1500	(A se vedea secțiunea Accesorii, p. 344)	285 Ron
	șlefuit lucios	Ref.: SMGS.50.1500	(A se vedea secțiunea Accesorii, p. 344)	285 Ron
Kit de închidere în nișă pentru deschiderea ușii spre interior și exterior	negru mat	Ref.: V2.SOL.06	(A se vedea secțiunea Accesorii, p. 353)	394 Ron
	șlefuit lucios	Ref.: V2.SOL.50	(A se vedea secțiunea Accesorii, p. 353)	394 Ron
Kit pentru peretele lateral pentru deschiderea ușii spre interior și exterior cu ușă	garnitură transparentă	Ref.: V3.SOL	(A se vedea secțiunea Accesorii, p. 353)	179 Ron

Cote limită

Dimensiuni standard	Lățime	Cote limita pentru caditele de dus (de la peretele faianțat până la marginea exterioară a caditei de dus)		Cote limita la montajul direct pe pardoseala pentru ușă cu perete lateral (de la peretele faianțat până la panta marginii pentru scurgere)		
		Cote limita de faianțat puteți începe montarea cabinei de dus		Dimensiunile spațiului faianțat pentru montajul direct pe pardoseală în cazul produselor cu dimensiuni standard		
		1	2	1	2	
		Ușă în nișă (-20 mm; 0 mm)	Ușă (+ Perete lateral fix la 90° (-20 mm; 0 mm)	Perete lateral fix la 90° (-20 mm; 0 mm)	Ușă (+ Perete lateral fix la 90° (-10 mm; +10 mm)	Perete lateral fix la 90° (-10 mm; +10 mm)
	700	680-700	680-700	680-700	668	665
	750	730-750	730-750	730-750	718	718
	800	780-800	780-800	780-800	768	768
	900	880-900	880-900	880-900	868	868
	1000	980-1000	980-1000	980-1000	968	968
	1200	-	-	1180-1200	1168	1168
		(-10 mm; +10 mm)	(-10 mm; +10 mm)	(-10 mm; +10 mm)		
Dimensiuni la comandă	Ex.: 865	855-875	855-875	855-875		

Informații tehnice la sfârșitul capitolului.

Preț brut fără TVA. Dimensiuni în mm. Se rezervă dreptul la orice modificare tehnică. Modelele și dimensiunile speciale comandate nu pot fi stornate sau returnate.



◆◆ **SOL13 + SOLT1**

Profil șlefuit lucios (50),
Sticlă transparentă (07)

◆ **SOL13 + SOLT1**

Profil negru mat (06),
Sticlă transparentă (07)

◀ **SOL13 + V.SOL.50**

Profil șlefuit lucios (50),
Sticlă transparentă (07)



Sticlă securizată
veritabilă de 6 mm



O variantă de sticlă disponibilă



Înălțime standard 2000 mm



Lățime ușă
până la 1400 mm



Lățime perete lateral
până la 1200 mm



Acoperire Aquaperle standard



Dimensiuni la comandă



Calitate produs conform
normativului european EN14428



Ușa și peretele lateral inversabile



Disponibil și ca varianta Black Line
(Negru mat 06)

SOL13 / Ușă pivotantă dintr-o bucată + parte fixă în continuare.

Sticlă securizată de 6 mm, inclusiv acoperire Aquaperle standard. Ușa se deschide în mod implicit spre exterior, în exterior și în interior cu accesoriu opțional. Închidere magnetică. Inclusiv stabilizatoare de colț.

Exemplu articol nr.:	SOL13	0750	50	07
----------------------	--------------	-------------	-----------	-----------

SOL13 0750 50 07 = SOLINO ușă pivotantă dintr-o bucată+parte fixă în continuare, lățime 750 mm, înălțime 2000 mm, profil șlefuit lucios, sticlă securizată transparentă.

Dimensiuni standard

Lățime	Lățime ușă	Lățime acces	Lățime parte fixă	Înălțime	Bază		Lățime		Profil	Variante sticlă
					Referință	Dimensiuni	06=Negru mat 50=Șlefuit lucios		07=Sticlă securizată transparentă	
750	550	510	200	2000	SOL13	0750		xx	07	2.038 Ron
800	550	510	250	2000	SOL13	0800		xx	07	2.081 Ron
900	550	510	350	2000	SOL13	0900		xx	07	2.120 Ron
1000	650	610	350	2000	SOL13	1000		xx	07	2.182 Ron
1100	700	660	400	2000	SOL13	1100		xx	07	2.244 Ron
1200	800	760	400	2000	SOL13	1200		xx	07	2.303 Ron
1400	800	760	600	2000	SOL13	1400		xx	07	2.686 Ron

POTRIVIT PENTRU MONTAJUL PE CĂDIȚA DE DUȘ. ÎN CAZUL MONTAJULUI DIRECT PE PARDOSEALĂ, A SE ȚINE CONT DE DIMENSIUNILE CU GRESIE ALE SUPRAFETEI DE DUȘ DE LA SFÂRȘITUL CAPITOLULUI.

Dimensiuni la comandă

Lățime	Înălțime	SOL13	SM1	xx	07	
750-1400	2000					3.191 Ron

LA COMANDĂ A SE SPECIFICĂ ÎNTOTDEAUNA MODUL DE MONTAJ, PE CĂDIȚA DE DUȘ SAU DIRECT PE PARDOSEALĂ. A SE VEDEA PAGINILE 28 - 31.

KIT ÎNCHIDERE ușă în nișă

(Pentru ușă în nișă TREBUIE comandat întotdeauna "KIT-UL DE ÎNCHIDERE - V.SOL.XX")



Referință	Înălțime	Profil		186 Ron
		06=Negru mat 50=Șlefuit lucios		
V.SOL.06	1984	06		
V.SOL.50	1984	50		

KIT prag

Recomandat pentru o etanșeitate optimă (accesoriu suplimentar)



Referință	Lungime	Profil		139 Ron
		06=Negru mat 50=Șlefuit lucios		
S.SOL.06	1200	06		
S.SOL.50	1200	50		

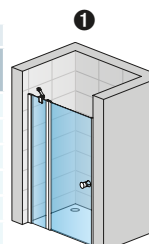

SOL13 + V.SOL

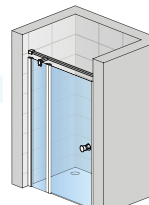

SOL13 + V.SOL + SMMS.50.1500



SOL13 + V.SOL.50

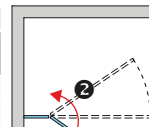

SOL13 + V2.SOL.50

SOLT1 / Perete lateral fix.

Sticlă securizată de 6 mm, inclusiv acoperire Aquaperle standard. Inclusiv stabilizator de colț.

Exemplu articol nr.:	SOLT1	0700	50	07
----------------------	--------------	-------------	-----------	-----------

SOLT1 0700 50 07 = SOLINO perete lateral fix, lățime 700 mm, înălțime 1984 mm, profil șlefuit lucios, sticlă securizată transparentă

Dimensiuni standard

Lățime	Înălțime (mm)	Bază		Lățime		Profil	Variante sticlă	
		Referință	Dimensiuni	06=Negru mat 50=Șlefuit lucios		07=Sticlă securizată transparentă		
700	1984	SOLT1	0700			xx	07	1.293 Ron
750	1984	SOLT1	0750			xx	07	1.313 Ron
800	1984	SOLT1	0800			xx	07	1.331 Ron
900	1984	SOLT1	0900			xx	07	1.394 Ron
1000	1984	SOLT1	1000			xx	07	1.451 Ron
1200	1984	SOLT1	1200			xx	07	1.533 Ron

POTRIVIT PENTRU MONTAJUL PE CĂDIȚA DE DUȘ. ÎN CAZUL MONTAJULUI DIRECT PE PARDOSEALĂ, A SE ȚINE CONT DE DIMENSIUNILE CU GRESIE ALE SUPRAFETEI DE DUȘ DE LA SFÂRȘITUL CAPITOLULUI.

Dimensiuni la comandă

Lățime	Înălțime (mm)	SOLT1	SM1	50	07	
300-1200	1984					2.360 Ron

LA COMANDĂ A SE SPECIFICĂ ÎNTOTDEAUNA MODUL DE MONTAJ, PE CĂDIȚA DE DUȘ SAU DIRECT PE PARDOSEALĂ. A SE VEDEA PAGINILE 28 - 31.

Accesorii

Bară stabilizatoare perete - sticlă + teu, 1500 mm	negru mat	Ref.: SMGTS.06.1500	(A se vedea secțiunea Accesorii, p. 344)	427 Ron
	șlefuit lucios	Ref.: SMGTS.50.1500	(A se vedea secțiunea Accesorii, p. 344)	427 Ron
Bară stabilizatoare perete - perete, 1500 mm	negru mat	Ref.: SMMS.06.1500	(A se vedea secțiunea Accesorii, p. 344)	356 Ron
	șlefuit lucios	Ref.: SMMS.50.1500	(A se vedea secțiunea Accesorii, p. 344)	356 Ron
Kit de închidere în nișă pentru deschiderea ușii spre interior și exterior	negru mat	Ref.: V2.SOL.06	(A se vedea secțiunea Accesorii, p. 353)	394 Ron
	șlefuit lucios	Ref.: V2.SOL.50	(A se vedea secțiunea Accesorii, p. 353)	394 Ron
Kit pentru peretele lateral pentru deschiderea ușii spre interior și exterior cu ușă	garnitură transparentă	Ref.: V3.SOL	(A se vedea secțiunea Accesorii, p. 353)	179 Ron

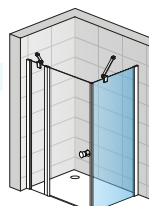

SOL13 + SOLT1

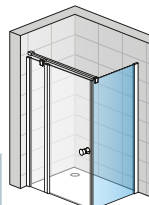

SOL13 + SOLT1 + SMGTS.50.1500

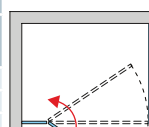

SOL13 + SOLT1 + V3.SOL

Cote limită

Lățime	Cand ati terminat de faianțat puteți începe montarea cabinei de dus		Cote limita pentru caditele de dus (de la peretele faianțat până la marginea exterioră a caditei de dus)		Cote limita la montajul direct pe pardoseala pentru ușă cu perete lateral (de la peretele faianțat până la panta marginii pentru scurgere)	
	1	2	3	4	Dimensiunile spațiului faianțat pentru montajul direct pe pardoseală în cazul produselor cu dimensiuni standard	
					Ușă (+ Perete lateral fix la 90° (-20 mm; 0 mm))	Perete lateral fix la 90° (-20 mm; 0 mm)
700	-	-	-	-	-	665
750	730-750	730-750	680-700	680-700	718	718
800	780-800	780-800	730-750	730-750	768	768
900	880-900	880-900	780-800	780-800	868	868
1000	980-1000	980-1000	880-900	880-900	968	968
1100	1080-1100	1080-1100	980-1000	980-1000	1068	-
1200	1180-1200	1180-1200	-	1180-1200	1168	1168
1400	1380-1400	1380-1400	-	-	1368	-

Dimensiuni la comandă Ex.: 865

855-875

855-875

855-875

Informații tehnice la sfârșitul capitolului.

Preț brut fără TVA. Dimensiuni în mm. Se rezervă dreptul la orice modificare tehnică. Modelele și dimensiunile speciale comandate nu pot fi stornate sau returnate.



▲▲ **SOL31 + SOLT3**

Profil șlefuit lucios (50),
Sticlă transparentă (07)

▲ **SOL31 + SOLT3**

Profil negru mat (06),
Sticlă transparentă (07)

← **SOL31**

Profil șlefuit lucios (50),
Sticlă transparentă (07)



Sticlă securizată
veritabilă de 6 mm



O variantă de sticlă
disponibilă



Înălțime standard 2000 mm



Lățime ușă
până la 1400 mm



Lățime perete lateral
până la 1200 mm



Acoperire Aquaperle standard



Dimensiuni la comandă



Calitate produs conform
normativului european EN14428



Ușa și peretele lateral inversabile



Disponibil și ca varianta Black Line
(Negru mat 06)

SOL31 / Ușă pivotantă dintr-o bucată + parte fixă în continuare. Sticlă securizată de 6 mm, inclusiv acoperire Aquaperle standard. Deschidere spre interior și spre exterior. Închidere magnetică. Inclusiv stabilizatoare de colț.

Exemplu articol nr.:	SOL31	0900	50	07
----------------------	-------	------	----	----

SOL31 0900 50 07 = SOLINO ușă pivotantă dintr-o bucată + perete lateral fix în continuare, lățime 900 mm, înălțime 2000 mm, profil șlefuit lucios, sticlă securizată transparentă.

Dimensiuni standard

Lățime	Lățime ușă	Lățime acces	Lățime parte fixă	Înălțime	Bază	Lățime	Profil	Variante sticlă
					Referință	Dimensiuni	06=Negru mat 50=Șlefuit lucios	07=Sticlă securizată transparentă
1000	700	600	300	2000	SOL31	1000	xx	07 1.935 Ron
1100	700	600	400	2000	SOL31	1100	xx	07 1.989 Ron
1200	800	700	400	2000	SOL31	1200	xx	07 2.042 Ron
1400	900	800	500	2000	SOL31	1400	xx	07 2.133 Ron

POTRIVIT PENTRU MONTAJUL PE CĂDIȚA DE DUȘ. ÎN CAZUL MONTAJULUI DIRECT PE PARDOSEALĂ, A SE ȚINE CONT DE DIMENSIUNILE CU GRESIE ALE SUPRAFEȚEI DE DUȘ DE LA SFÂRȘITUL CAPITOLULUI.

Dimensiuni la comandă

Lățime	Înălțime (mm)	Bază	Lățime	Profil	Variante sticlă
800-1400	2000	SOL31	SM1	xx	07 2.831 Ron

LA COMANDĂ A SE SPECIFICA ÎNTOTDEAUNA MODUL DE MONTAJ, PE CĂDIȚA DE DUȘ SAU DIRECT PE PARDOSEALĂ. A SE VEDEA PAGINILE 28 - 31.

KIT prag

Recomandat pentru o etanșeitate optimă (accesoriu suplimentar)

Referință	Lungime	Profil	
		06=Negru mat 50=Șlefuit lucios	139 Ron
S.SOL.06	1200	06	
S.SOL.50	1200	50	

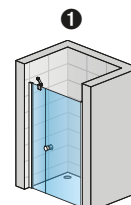

SOL31

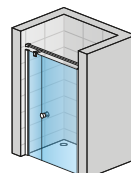

SOL31 + SMMS2.50.1500

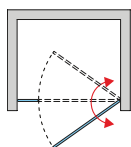

SOLT3 / Perete lateral fix. Sticlă securizată de 6 mm, inclusiv acoperire Aquaperle standard. Inclusiv stabilizator de colț.

Exemplu articol nr.:	SOLT3	0700	50	07
----------------------	-------	------	----	----

SOLT3 0700 50 07 = SOLINO perete lateral fix, lățime 700 mm, înălțime 1984 mm, profil șlefuit lucios, sticlă securizată transparentă.

Dimensiuni standard

Lățime	Înălțime (mm)	Bază	Lățime	Profil	Variante sticlă
		Referință	Dimensiuni	06=Negru mat 50=Șlefuit lucios	07=Sticlă securizată transparentă
700	1984	SOLT3	0700	xx	07 1.147 Ron
800	1984	SOLT3	0800	xx	07 1.182 Ron
900	1984	SOLT3	0900	xx	07 1.219 Ron
1000	1984	SOLT3	1000	xx	07 1.290 Ron
1200	1984	SOLT3	1200	xx	07 1.362 Ron

POTRIVIT PENTRU MONTAJUL PE CĂDIȚA DE DUȘ. ÎN CAZUL MONTAJULUI DIRECT PE PARDOSEALĂ, A SE ȚINE CONT DE DIMENSIUNILE CU GRESIE ALE SUPRAFEȚEI DE DUȘ DE LA SFÂRȘITUL CAPITOLULUI.

Dimensiuni la comandă

Lățime	Înălțime (mm)	Bază	Lățime	Profil	Variante sticlă
300-1200	1984	SOLT3	SM1	xx	07 2.079 Ron

LA COMANDĂ A SE SPECIFICA ÎNTOTDEAUNA MODUL DE MONTAJ, PE CĂDIȚA DE DUȘ SAU DIRECT PE PARDOSEALĂ. A SE VEDEA PAGINILE 28 - 31.

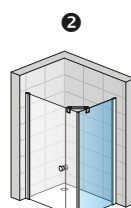

SOL31 + SOLT3

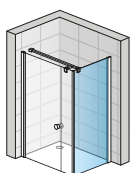

SOL31 + SOLT3 + SMGTS2.50.1500

Accesorii

Bară stabilizatoare perete - sticlă + teu, 1500 mm	negru mat	Ref.: SMGTS2.06.1500	(A se vedea secțiunea Accesorii, p. 344)	394 Ron
	șlefuit lucios	Ref.: SMGTS2.50.1500	(A se vedea secțiunea Accesorii, p. 344)	394 Ron
Bară stabilizatoare perete - perete, 1500 mm	negru mat	Ref.: SMMS2.06.1500	(A se vedea secțiunea Accesorii, p. 344)	394 Ron
	șlefuit lucios	Ref.: SMMS2.50.1500	(A se vedea secțiunea Accesorii, p. 344)	394 Ron

Cote limită

Dimensiuni standard	Lățime	Cand ati terminat de faiantat puteti incepe montarea cabinei de dus	Cote limita pentru caditele de dus (de la peretele faiantat pana la marginea exterioara a caditei de dus)		Cote limita la montajul direct pe pardoseala pentru ușă cu perete lateral (de la peretele faiantat până la panta marginii pentru scurgere)	
		1	2		Dimensiunile spațiului faiantat pentru montajul direct pe pardoseală în cazul produselor cu dimensiuni standard	
		Ușă în nișă (-25 mm; +10 mm)	Ușă (+ Perete lateral fix la 90° (-20 mm; +15 mm))	Perete lateral fix la 90° (-20 mm; 0 mm)	Ușă (+ Perete lateral fix la 90° (-11 mm; +26 mm))	Perete lateral fix la 90° (-10 mm; +10 mm)
700	-	-	-	680-700	-	668
800	-	-	-	780-800	-	768
900	-	-	-	880-900	-	868
1000	975-1010	980-1015	980-1000	974	968	
1100	1075-1110	1080-1115	-	1074	-	
1200	1175-1210	1180-1215	1180-1200	1174	1168	
1400	1375-1410	1380-1415	-	1374	-	
	(-15 mm; +20 mm)	(-10 mm; +25 mm)	(-10 mm; +10 mm)			
Dimensiuni la comandă	Ex.: 1065	1050-1085	1055-1090	1055-1075		

Informații tehnice la sfârșitul capitolului.

Preț brut fără TVA. Dimensiuni în mm. Se rezervă dreptul la orice modificare tehnică. Modelele și dimensiunile speciale comandate nu pot fi stornate sau returnate.



▲▲ **SOL2 + SOLT2**

Profil șlefuit lucios (50),
Sticlă transparentă (07)

▲ **SOL2 + SOLT2**

Profil negru mat (06),
Sticlă transparentă (07)

← **SOL2**

Profil șlefuit lucios (50),
Sticlă transparentă (07)



Sticlă securizată
veritabilă de 6 mm



O variantă de sticlă disponibilă



Înălțime standard 2000 mm



Lățime ușă
până la 1000 mm



Lățime perete lateral
până la 1200 mm



Acoperire Aquaperle standard



Dimensiuni la comandă



Calitate produs conform
normativului european EN14428



Ușa și peretele lateral inversabile



Disponibil și ca varianta Black Line
(Negru mat 06)

SOL2 / Ușă batantă din 2 piese.

Sticlă securizată de 6 mm, inclusiv acoperire Aquaperle standard.

Deschidere spre exterior și spre interior, închidere magnetică.

Exemplu articol nr.:	SOL2	0700	50	07
----------------------	-------------	-------------	-----------	-----------

SOL2 0700 50 07 = SOLINO Ușă batantă din 2 piese, lățime 700 mm, înălțime 2000 mm, profil șlefuit lucios, sticlă securizată transparentă.

Dimensiuni standard

Lățime	Lățime acces	Înălțime	Bază	Lățime	Profil	Variante sticlă
			Referință	Dimensiuni	06=Negru mat 50=Șlefuit lucios	07=Sticlă securizată transparentă
700	565	2000	SOL2	0700	xx	07 1.999 Ron
750	613	2000	SOL2	0750	xx	07 2.028 Ron
800	665	2000	SOL2	0800	xx	07 2.057 Ron
900	765	2000	SOL2	0900	xx	07 2.101 Ron
1000	865	2000	SOL2	1000	xx	07 2.158 Ron

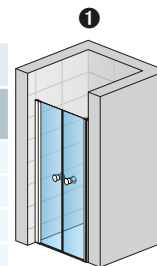

SOL2

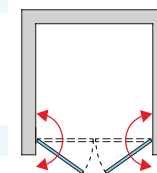

POTRIVIT PENTRU MONTAJUL PE CĂDIȚA DE DUȘ. ÎN CAZUL MONTAJULUI DIRECT PE PARDOSEALĂ, A SE ȚINE CONT DE DIMENSIUNILE CU GRESIE ALE SUPRAFEȚEI DE DUȘ DE LA SFÂRȘITUL CAPITOLULUI.

Dimensiuni la comandă

Lățime	Înălțime	Bază	Lățime	Profil	Variante sticlă
700-1000	2000	SOL2	SM1	xx	07 3.148 Ron

LA COMANDĂ A SE SPECIFICA ÎNTOTDEAUNA MODUL DE MONTAJ, PE CĂDIȚA DE DUȘ SAU DIRECT PE PARDOSEALĂ. A SE VEDEA PAGINILE 28 - 31.

KIT prag

Recomandat pentru o etanșeitate optimă (accesoriu suplimentar)

Referință	Lungime	Profil		139 Ron
		06=Negru mat	50=Șlefuit lucios	
		S.SOL.06	1200	
S.SOL.50	1200	50		

SOLT2 / Perete lateral fix.

Sticlă securizată de 6 mm, inclusiv acoperire Aquaperle standard. Inclusiv stabilizator de colț.

Exemplu articol nr.:	SOLT2	0700	50	07
----------------------	--------------	-------------	-----------	-----------

SOLT2 0700 50 07 = SOLINO perete lateral fix, lățime 700 mm, înălțime 2000 mm, profil șlefuit lucios, sticlă securizată transparentă.

Dimensiuni standard

Lățime	Înălțime (mm)	Bază	Lățime	Profil	Variante sticlă
		Referință	Dimensiuni	06=Negru mat 50=Șlefuit lucios	07=Sticlă securizată transparentă
700	2000	SOLT2	0700	xx	07 1.331 Ron
750	2000	SOLT2	0750	xx	07 1.355 Ron
800	2000	SOLT2	0800	xx	07 1.374 Ron
900	2000	SOLT2	0900	xx	07 1.433 Ron
1000	2000	SOLT2	1000	xx	07 1.494 Ron
1200	2000	SOLT2	1200	xx	07 1.577 Ron

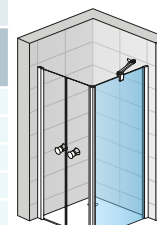

SOLT2 + SOLT2

POTRIVIT PENTRU MONTAJUL PE CĂDIȚA DE DUȘ. ÎN CAZUL MONTAJULUI DIRECT PE PARDOSEALĂ, A SE ȚINE CONT DE DIMENSIUNILE CU GRESIE ALE SUPRAFEȚEI DE DUȘ DE LA SFÂRȘITUL CAPITOLULUI.

Dimensiuni la comandă

Lățime	Înălțime (mm)	Bază	Lățime	Profil	Variante sticlă
300-1200	2000	SOLT2	SM1	50	07 2.403 Ron

LA COMANDĂ A SE SPECIFICA ÎNTOTDEAUNA MODUL DE MONTAJ, PE CĂDIȚA DE DUȘ SAU DIRECT PE PARDOSEALĂ. A SE VEDEA PAGINILE 28 - 31.

Accesorii

Bară stabilizatoare perete - sticlă, 1500 mm	negru mat	Ref.: SMGS.06.1500	(A se vedea secțiunea Accesorii, p. 344)	285 Ron
	șlefuit lucios	Ref.: SMGS.50.1500	(A se vedea secțiunea Accesorii, p. 344)	285 Ron

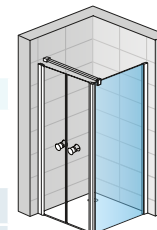

SOLT2 + SOLT2 + SMGS.50.1500

Cote limită

Dimensiuni standard	Lățime	Cand ati terminat de faiantat puteti incepe montarea cabinei de dus	Cote limita pentru caditele de dus (de la peretele faiantat pana la marginea exterioara a caditei de dus)		Cote limita la montajul direct pe pardoseala pentru usa cu perete lateral (de la peretele faiantat pana la panta marginii pentru scurgere)	
		1	2		Dimensiunile spațiului faiantat pentru montajul direct pe pardoseala in cazul produselor cu dimensiuni standard	
		Ușă în nișă (-20 mm; +15 mm)	Ușă (+ Perete lateral fix la 90° (-15 mm; +20 mm))	Perete lateral fix la 90° (-20 mm; 0 mm)	Ușă (+ Perete lateral fix la 90° (-7 mm; +20 mm))	Perete lateral fix la 90° (-10 mm; +10 mm)
700	680-715	685-720	680-700	674	668	
750	730-775	735-770	730-750	724	718	
800	780-815	785-820	780-800	774	768	
900	880-915	885-920	880-900	874	868	
1000	980-1015	985-1020	980-1000	974	968	
1200	-	-	1180-1200	-	1168	
	(-20 mm; +15 mm)	(-15 mm; +20 mm)	(-10 mm; +10 mm)			
Dimensiuni la comandă	Ex.: 865	845-880	850-885	855-875		

Informații tehnice la sfârșitul capitolului.

Preț brut fără TVA. Dimensiuni în mm. Se rezervă dreptul la orice modificare tehnică. Modelele și dimensiunile speciale comandate nu pot fi stornate sau returnate.



▲▲ **SOLF1G + SOLT1**

Profil șlefuit lucios (50),
Sticlă transparentă (07)

▲ **SOLF1G + SOLT1**

Profil negru mat (06),
Sticlă transparentă (07)

◀ **SOLF1G + V.SOL.50**

Profil șlefuit lucios (50),
Sticlă transparentă (07)



Sticlă securizată
veritabilă de 6 mm



O variantă de sticlă
disponibilă



Înălțime standard 2000 mm



Lățime până la 1200 mm



Acoperire Aquaperle standard



Dimensiuni la comandă



Calitate produs conform
normativului european EN14428



Întreținere facilă datorită
balamalelor cu funcție de ridicare
- coborâre în plan cu sticla



Disponibil și ca varianta Black Line
(Negru mat 06)

SOLF1 / Ușă pliabilă 180° din 2 piese.

Sticlă securizată de 6 mm, inclusiv acoperire Aquaperle standard. Deschidere 90° spre interior și exterior. Balamale în alamă cromată inclusiv funcția de ridicare - coborâre, la interior în plan cu sticla. Închidere magnetică.

Pentru ușă în nișă **TREBUIE comandat întotdeauna "KIT-UL DE ÎNCHIDERE - "V.SOL.50"**.

Exemplu articol nr.:	SOLF1	G	070	50	07
----------------------	-------	---	-----	----	----

SOLF1 G 070 50 07 = SOLINO Ușă pliabilă, prindere pe partea stângă, lățime 700 mm, înălțime 2000 mm, profil șlefuit lucios, sticlă securizată transparentă.

Dimensiuni standard

Lățime	Lățime acces	Înălțime	Bază		Lățime	Profil	Variante sticlă	
			Referință	G=stânga D=dreapta			Dimensiuni	06=Negru mat 50=Șlefuit lucios
700	598	2000	SOLF1	G	070	xx	07	1.996 Ron
			SOLF1	D	070	xx	07	1.996 Ron
750	648	2000	SOLF1	G	075	xx	07	2.034 Ron
			SOLF1	D	075	xx	07	2.034 Ron
800	698	2000	SOLF1	G	080	xx	07	2.070 Ron
			SOLF1	D	080	xx	07	2.070 Ron
900	798	2000	SOLF1	G	090	xx	07	2.144 Ron
			SOLF1	D	090	xx	07	2.144 Ron
1000	898	2000	SOLF1	G	100	xx	07	2.200 Ron
			SOLF1	D	100	xx	07	2.200 Ron
1200	1098	2000	SOLF1	G	120	xx	07	2.269 Ron
			SOLF1	D	120	xx	07	2.269 Ron

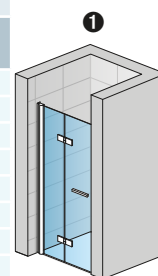

SOLF1 G + V.SOL

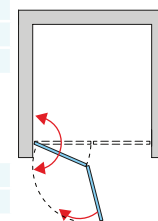

POTRIVIT PENTRU MONTAJUL PE CĂDIȚA DE DUȘ. ÎN CAZUL MONTAJULUI DIRECT PE PARDOSEALĂ, A SE ȚINE CONT DE DIMENSIUNILE CU GRESIE ALE SUPRAFETEI DE DUȘ DE LA SFÂRȘITUL CAPITOLULUI.

Dimensiuni la comandă

Lățime	Înălțime	SOLF1	G	SM1	xx	07	Preț
700-1200	2000	SOLF1	G	SM1	xx	07	2.390 Ron
		SOLF1	D	SM1	xx	07	2.390 Ron

LA COMANDĂ A SE SPECIFICA ÎNTOTDEAUNA MODUL DE MONTAJ, PE CĂDIȚA DE DUȘ SAU DIRECT PE PARDOSEALĂ. A SE VEDEA PAGINILE 28 - 31.

KIT ÎNCHIDERE ușă în nișă

(Pentru ușă în nișă TREBUIE comandat întotdeauna "KIT-UL DE ÎNCHIDERE - V.SOL.XX")

Referință	Înălțime	Profil		Preț
		06=Negru mat	50=Șlefuit lucios	
		V.SOL.06	1984	
V.SOL.50	1984	50	186 Ron	

KIT prag

Recomandat pentru o etanșeitate optimă (accesoriu suplimentar)

Referință	Lungime	Profil		Preț
		06=Negru mat	50=Șlefuit lucios	
		S.SOLF.06	1200	
S.SOLF.50	1200	50	139 Ron	

SOLT1 / Perete lateral.

Sticlă securizată de 6 mm, inclusiv acoperire Aquaperle standard. Inclusiv stabilizator de colț.

Exemplu articol nr.:	SOLT1	0700	50	07
----------------------	-------	------	----	----

SOLT1 0700 50 07 = SOLINO perete lateral, lățime 700 mm, înălțime 1984 mm, profil șlefuit lucios, sticlă securizată transparentă

Dimensiuni standard

Lățime	Înălțime	Bază		Lățime	Profil	Variante sticlă	
		Referință	Dimensiuni			06=Negru mat 50=Șlefuit lucios	07=Sticlă securizată transparentă
700	1984	SOLT1	0700	xx	07	1.293 Ron	
750	1984	SOLT1	0750	xx	07	1.313 Ron	
800	1984	SOLT1	0800	xx	07	1.331 Ron	
900	1984	SOLT1	0900	xx	07	1.394 Ron	
1000	1984	SOLT1	1000	xx	07	1.451 Ron	
1200	1984	SOLT1	1200	xx	07	1.533 Ron	

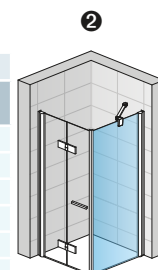

SOLF1 + SOLT1

POTRIVIT PENTRU MONTAJUL PE CĂDIȚA DE DUȘ. ÎN CAZUL MONTAJULUI DIRECT PE PARDOSEALĂ, A SE ȚINE CONT DE DIMENSIUNILE CU GRESIE ALE SUPRAFETEI DE DUȘ DE LA SFÂRȘITUL CAPITOLULUI.

Dimensiuni la comandă

Lățime	Înălțime	SOLT1	SM1	xx	07	Preț
300-1200	1984	SOLT1	SM1	xx	07	2.360 Ron

LA COMANDĂ A SE SPECIFICA ÎNTOTDEAUNA MODUL DE MONTAJ, PE CĂDIȚA DE DUȘ SAU DIRECT PE PARDOSEALĂ. A SE VEDEA PAGINILE 28 - 31.

Accesorii

Bară stabilizatoare perete - sticlă, 1500 mm	negru mat	Ref.: SMGS.06.1500 (A se vedea secțiunea Accesorii, p. 344)	285 Ron
	șlefuit lucios	Ref.: SMGS.50.1500 (A se vedea secțiunea Accesorii, p. 344)	285 Ron

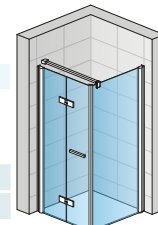

SOLT1G+SOLT1 + SMGS.50.1500

Cote limită

Dimensiuni standard	Lățime	Cote limita pentru caditele de dus (de la peretele faianțat până la marginea exterioară a caditei de dus)		Cote limita la montajul direct pe pardoseala pentru ușă cu perete lateral (de la peretele faianțat până la panta marginii pentru scurgere)	
		①		②	
		Ușă în nișă (-20 mm; 0 mm)	Ușă (+ Perete lateral fix la 90°) (-20 mm; 0 mm)	Perete lateral fix la 90° (-20 mm; 0 mm)	Ușă (+ Perete lateral fix la 90°) (-10 mm; +10 mm)
700	700	680-700	680-700	668	668
750	750	730-750	730-750	718	718
800	800	780-800	780-800	768	768
900	900	880-900	880-900	868	868
1000	1000	980-1000	980-1000	968	968
1200	1200	-	1180-1200	-	1168
		(-10 mm; +10 mm)	(-10 mm; +10 mm)	(-10 mm; +10 mm)	(-10 mm; +10 mm)

Dimensiuni la comandă Ex.: 865 855-875 855-875 855-875

Informații tehnice la sfârșitul capitolului.

Preț brut fără TVA. Dimensiuni în mm. Se rezervă dreptul la orice modificare tehnică. Modelele și dimensiunile speciale comandate nu pot fi stornate sau returnate.



↑ ↑ **SOLF13G + SOLT1**

Profil șlefuit lucios (50),
Sticlă transparentă (07)

↑ **SOLF13G + SOLT1**

Profil Negru mat (06),
Sticlă transparentă (07)

← **SOLF13G + V.SOL.50**

Profil șlefuit lucios (50),
Sticlă transparentă (07)



Sticlă securizată
veritabilă de 6 mm



O variantă de
sticlă disponibilă



Înălțime standard
2000 mm



Lățime ușă
până la 1600 mm



Lățime perete lateral
până la 1200 mm



Acoperire Aquaperle standard



Dimensiuni la comandă



Calitate produs conform
normativului european EN 14428



Întreținere facilă datorită
balamalelor cu funcție de ridicare
- coborâre în plan cu sticla



Disponibil și ca varianta
Black Line (Negru mat 06)

SOLF13 / Ușă pliabilă din 2 piese și parte fixă în continuare.

Sticlă securizată de 6 mm, inclusiv acoperire Aquaperle standard. Deschidere spre interior și exterior. Balamale în plan cu sticla cu mecanism de ridicare - coborâre. Închidere magnetică. Inclusiv stabilizatoare de colț.

Pentru ușă în nișă TREBUIE comandat întotdeauna "KIT-UL DE ÎNCHIDERE - V.SOL.06/V.SOL.50 sau V2.SOL.06/ V2.SOL.50".

Exemplu articol nr.:	SOLF13	G	100	50	07
----------------------	---------------	----------	------------	-----------	-----------

SOLF13 G 100 50 07 = SOLINO Ușă pliabilă + parte fixă în continuare, prindere pe partea stângă, lățime 1000 mm, înălțime 2000 mm, profil șlefuit lucios, sticlă securizată transparentă

Dimensiuni standard

Lățime totală	Lățime ușă	Lățime acces	Lățime parte fixă	Înălțime	Bază	Prindere	Lățime	Profil	Variante sticlă	
					Referință	G=stânga D=dreapta	Dimensiuni	06=Negru mat 50=Șlefuit lucios	07=Sticlă securizată transparentă	
1000	650	610	350	2000	SOLF13	G	100	xx	07	2.933 Ron
					SOLF13	D	100	xx	07	2.933 Ron
1200	800	760	400	2000	SOLF13	G	120	xx	07	3.032 Ron
					SOLF13	D	120	xx	07	3.032 Ron
1400	936	898	464	2000	SOLF13	G	140	xx	07	3.212 Ron
					SOLF13	D	140	xx	07	3.212 Ron
1600	1136	1098	464	2000	SOLF13	G	160	xx	07	3.431 Ron
					SOLF13	D	160	xx	07	3.431 Ron

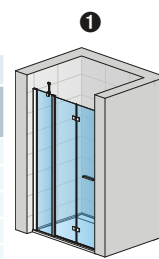

SOLF13 + V.SOL

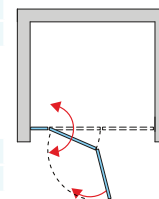

POTRIVIT PENTRU MONTAJUL PE CĂDIȚA DE DUȘ. ÎN CAZUL MONTAJULUI DIRECT PE PARDOSEALĂ, A SE ȚINE CONT DE DIMENSIUNILE CU GRESIE ALE SUPRAFEȚEI DE DUȘ DE LA SFĂRȘITUL CAPITOLULUI.

Dimensiuni la comandă

Lățime	Lățime ușă	Înălțime	Bază	Prindere	Lățime	Profil	Variante sticlă	Preț
1000-1600	până la 1136	până la 2000	SOLF13	G	SM1	xx	07	3.451 Ron
			SOLF13	D	SM1	xx	07	3.451 Ron

LA COMANDĂ A SE SPECIFICĂ ÎNTOTDEAUNA MODUL DE MONTAJ, PE CĂDIȚA DE DUȘ SAU DIRECT PE PARDOSEALĂ. A SE VEDEA PAGINILE 28 - 31.

KIT prag

Recomandat pentru o etanșeitate optimă (accesoriu suplimentar)

Referință	Lungime	Profil		Preț
		06=Negru mat	50=Șlefuit lucios	
S.SOLF.06	1200	06		139 Ron
S.SOLF.50	1200	50		

SOLT1 / Perete lateral fix. Sticlă securizată de 6 mm, inclusiv acoperire Aquaperle standard. Inclusiv stabilizator de colț.

Exemplu articol nr.:	SOLT1	0700	50	07
----------------------	--------------	-------------	-----------	-----------

SOLT1 0700 50 07 = SOLINO perete lateral, lățime 700 mm, înălțime 1984 mm, profil șlefuit lucios, sticlă securizată transparentă

Dimensiuni standard

Lățime	Înălțime	Bază	Lățime	Profil	Variante sticlă	Preț
		Referință	Dimensiuni	06=Negru mat 50=Șlefuit lucios	07=Sticlă securizată transparentă	
700	1984	SOLT1	0700	xx	07	1.293 Ron
750	1984	SOLT1	0750	xx	07	1.313 Ron
800	1984	SOLT1	0800	xx	07	1.331 Ron
900	1984	SOLT1	0900	xx	07	1.394 Ron
1000	1984	SOLT1	1000	xx	07	1.451 Ron
1200	1984	SOLT1	1200	xx	07	1.533 Ron

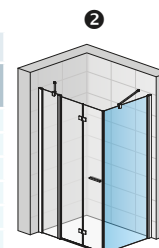

SOLF13G + SOLT1

POTRIVIT PENTRU MONTAJUL PE CĂDIȚA DE DUȘ. ÎN CAZUL MONTAJULUI DIRECT PE PARDOSEALĂ, A SE ȚINE CONT DE DIMENSIUNILE CU GRESIE ALE SUPRAFEȚEI DE DUȘ DE LA SFĂRȘITUL CAPITOLULUI.

Dimensiuni la comandă

Lățime	Înălțime	Bază	Lățime	Profil	Variante sticlă	Preț
300-1200	până la 1984	SOLT1	SM1	xx	07	2.360 Ron

LA COMANDĂ A SE SPECIFICĂ ÎNTOTDEAUNA MODUL DE MONTAJ, PE CĂDIȚA DE DUȘ SAU DIRECT PE PARDOSEALĂ. A SE VEDEA PAGINILE 28 - 31.

Accesorii

Bară stabilizatoare perete - sticlă + teu, lungime 1600 mm	negru mat	Ref.: SMGTS.06.1600	525 Ron
	șlefuit lucios	Ref.: SMGTS.50.1600	525 Ron

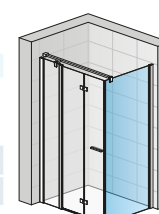

SOLF13G + SOLT1 + SMGTS.50.1600

Cote limită

Când ați terminat de faianțat puteți începe montarea cabinei de dus

Cote limita pentru caditele de dus (de la peretele faianțat până la marginea exterioară a caditei de dus)

Cote limita la montajul direct pe pardoseala pentru ușă cu perete lateral (de la peretele faianțat până la panta marginii pentru scurgere)

	Lățime	1		2		Dimensiunile spațiului faianțat pentru montajul direct pe pardoseală în cazul produselor cu dimensiuni standard	
		Ușă în nișă (-20 mm; 0 mm)	Ușă (+ Perete lateral fix la 90°) (-20 mm; 0 mm)	Perete lateral fix la 90° (-20 mm; 0 mm)	Ușă (+ Perete lateral fix la 90°) (-10 mm; +10 mm)	Perete lateral fix la 90° (-10 mm; +10 mm)	
Dimensiuni standard	700	-	-	-	-	-	668
	750	-	-	-	-	-	718
	800	-	-	-	-	-	768
	900	-	-	-	-	-	868
	1000	980-1000	980-1000	980-1000	968	968	
	1200	1180-1200	1180-1200	1180-1200	1068	1068	
	1400	1380-1400	1380-1400	-	1168	-	
1600	1580-1600	1580-1600	-	1368	-		
		(-10 mm; +10 mm)	(-10 mm; +10 mm)	(-10 mm; +10 mm)			

Dimensiuni la comandă	Ex.: 1115	1105-1125	1105-1125	1105-1125
-----------------------	-----------	-----------	-----------	-----------

Informații tehnice la sfârșitul capitolului.

Preț brut fără TVA. Dimensiuni în mm. Se rezervă dreptul la orice modificare tehnică. Modelele și dimensiunile speciale comandate nu pot fi stornate sau returnate.



◆◆ SOL1 + SOL1

Profil șlefuit lucios (50),
Sticlă transparentă (07)

◆ SOL1 + SOL1

Profil Negru mat (06),
Sticlă transparentă (07)



Sticlă securizată
veritabilă de 6 mm



O variantă de sticlă disponibilă



Înălțime standard 2000 mm



Lățime până la 1000 mm



Acoperire Aquaperle standard



Dimensiuni la comandă



Calitate produs conform
normativului european EN14428



Ușa și peretele lateral inversabile



Disponibil și ca varianta Black Line
(Negru mat 06)

SOL1 + SOL1 / Acces pe colț dintr-o bucată pe fiecare latură.

Sticlă securizată de 6 mm, inclusiv acoperire Aquaperle standard. Deschidere spre exterior și spre interior, închidere magnetică.

Un acces pe colț este format dintr-o latură cu prindere pe partea dreapta și una cu prindere pe partea stângă.

Exemplu: Acces pe colț complet 700 x 700 profil argintiu șlefuit lucios. Sticla se compune din 2 x SOL107005007.

Exemplu articol nr.:	SOL1	0700	50	07
----------------------	------	------	----	----

SOL1 0700 50 07 = SOLINO ușă batantă dintr-o bucată, lățime 700 mm, înălțime 2000 mm, profil șlefuit lucios, sticlă securizată transparentă.

Dimensiuni standard - Preț pe bucată

Lățime	Lățime acces	Înălțime	Bază	Lățime	Profil	Variante sticlă	
			Referință	Dimensiuni	06=Negru mat 50=Șlefuit lucios	07=Sticlă securizată transparentă	
700	845	2000	SOL1	0700	xx	07	1.433 Ron
750	915	2000	SOL1	0750	xx	07	1.466 Ron
800	985	2000	SOL1	0800	xx	07	1.494 Ron
900	1125	2000	SOL1	0900	xx	07	1.553 Ron
1000	1270	2000	SOL1	1000	xx	07	1.615 Ron

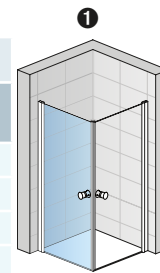

SOL1 + SOL1

POTRIVIT PENTRU MONTAJUL PE CĂDIȚA DE DUȘ. ÎN CAZUL MONTAJULUI DIRECT PE PARDOSEALĂ, A SE ȚINE CONT DE DIMENSIUNILE CU GRESIE ALE SUPRAFEȚEI DE DUȘ DE LA SFÂRȘITUL CAPITOLULUI.

Dimensiuni la comandă - Preț pe bucată

Lățime	Înălțime					
700-1000	2000	SOL1	SM1	xx	07	2.321 Ron

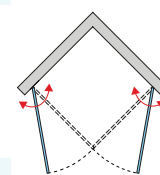

LA COMANDĂ A SE SPECIFICA ÎNTOTDEAUNA MODUL DE MONTAJ, PE CĂDIȚA DE DUȘ SAU DIRECT PE PARDOSEALĂ. A SE VEDEA PAGINILE 28 - 31.

KIT prag. Pentru un acces pe colț trebuie comandate 2 bucăți.

Recomandat pentru o etanșeitate optimă (accesoriu suplimentar)

Referință	Lungime	Profil		
		06=Negru mat	50=Șlefuit lucios	
S.SOL.06	1200	06		139 Ron
S.SOL.50	1200	50		

INDICAȚII IMPORTANTE:

Un acces pe colț este format din 2 laturi: una pe partea stângă și una pe partea dreaptă.

Cote limită

	Lățime	Cote limita pentru caditele de dus (de la peretele faianțat până la marginea exterioară a caditei de dus)	Cote limita la montajul direct pe pardoseala pentru acces pe colț (de la peretele faianțat până la panta marginii pentru scurgere)
		Acces pe colț (-20 mm; 0 mm)	Acces pe colț (-10 mm; +10 mm)
Dimensiuni standard	700	680-700	668
	750	730-750	718
	800	780-800	768
	900	880-900	868
	1000	980-1000	968
Dimensiuni la comandă	Ex.: 865	(-10 mm; +10 mm) 855-875	

Informații tehnice la sfârșitul capitolului.

Preț brut fără TVA. Dimensiuni în mm. Se rezervă dreptul la orice modificare tehnică. Modelele și dimensiunile speciale comandate nu pot fi stornate sau returnate.



◆◆ **SOL13 + SOL13**

Profil șlefuit lucios (50),
Sticlă transparentă (07)

◆ **SOL13 + SOL13**

Profil Negru mat (06),
Sticlă transparentă (07)



Sticlă securizată
veritabilă de 6 mm



O variantă de sticlă disponibilă



Înălțime standard 2000 mm



Lățime până la 1400 mm



Acoperire Aquaperle standard



Dimensiuni la comandă



Calitate produs conform
normativului european EN14428



Ușa și peretele lateral inversabile



Disponibil și ca varianta Black Line
(Negru mat 06)

SOL13+ SOL13 / Acces pe colț din 2 piese (1 ușă batantă + 1 parte fixă în continuare pe fiecare parte).

Sticlă securizată de 6 mm, inclusiv acoperire Aquaperle standard. Deschidere spre exterior și spre interior, inclusiv stabilizator de colț, închidere magnetică. Laturile pot fi utilizate pe stânga sau pe dreapta.

Un acces pe colț este format dintr-o latură cu prindere pe partea dreaptă și una cu prindere pe partea stângă.

Exemplu: Acces pe colț complet 800 x 800 profil argintiu șlefuit lucios. Sticla se compune din 2 x SOL1308005007.

Exemplu articol nr.:	SOL13	0750	50	07
----------------------	--------------	-------------	-----------	-----------

SOL13 0750 50 07 = SOLINO Ușă batantă dintr-o bucată, lățime 750 mm, înălțime 2000 mm, șlefuit lucios, sticlă securizată transparentă

Dimensiuni standard - Preț pe bucată

Lățime	Lățime ușă	Lățime acces	Lățime parte fixă	Înălțime	Bază	Lățime	Profil	Variante sticlă	
					Referință	Dimensiuni	06=Negru mat 50=Șlefuit lucios	07=Sticlă securizată transparentă	
750	550	720	200	2000	SOL13	0750	xx	07	2.038 Ron
800	550	720	250	2000	SOL13	0800	xx	07	2.081 Ron
900	550	720	350	2000	SOL13	0900	xx	07	2.120 Ron
1000	650	865	350	2000	SOL13	1000	xx	07	2.182 Ron
1100	700	935	400	2000	SOL13	1100	xx	07	2.244 Ron
1200	800	1075	400	2000	SOL13	1200	xx	07	2.303 Ron
1400	800	1075	600	2000	SOL13	1400	xx	07	2.686 Ron

POTRIVIT PENTRU MONTAJUL PE CĂDIȚA DE DUȘ, ÎN CAZUL MONTAJULUI DIRECT PE PARDOSEALĂ, A SE ȚINE CONT DE DIMENSIUNILE CU GRESIE ALE SUPRAFEȚEI DE DUȘ DE LA SFÂRȘITUL CAPITOLULUI.

Dimensiuni la comandă

Lățime	Înălțime			Profil		
750-1400	2000	SOL13	SM1	xx	07	3.191 Ron

LA COMANDĂ A SE SPECIFICA ÎNTOTDEAUNA MODUL DE MONTAJ, PE CĂDIȚA DE DUȘ SAU DIRECT PE PARDOSEALĂ. A SE VEDEA PAGINILE 28 - 31.

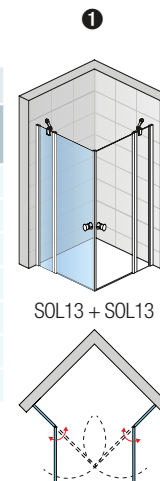

KIT prag. Pentru un acces pe colț trebuie comandate 2 bucăți.

Recomandat pentru o etanșeitate optimă (accesoriu suplimentar)

Referință	Lungime	Profil		139 Ron
		06=Negru mat	50=Șlefuit lucios	
S.SOL.06	1200	06		
S.SOL.50	1200	50		

INDICAȚII IMPORTANTE:

Un acces pe colț este format din 2 laturi: una pe partea stângă și una pe partea dreaptă.

Cote limită

	Lățime	Cote limita pentru caditele de dus (de la peretele faianțat până la marginea exterioară a caditei de dus)	Cote limita la montajul direct pe pardoseala pentru acces pe colț (de la peretele faianțat până la panta marginii pentru scurgere)
		Acces pe colț (-20 mm; 0 mm)	Acces pe colț (-10 mm; +10 mm)
Dimensiuni standard	750	730-750	718
	800	780-800	768
	900	880-900	868
	1000	980-1000	968
	1100	1080-1100	1068
	1200	1180-1200	1168
	1400	1380-1400	1368
		(-10 mm; +10 mm)	
Dimensiuni la comandă	Ex.: 865	855-875	

Informații tehnice la sfârșitul capitolului.

Preț brut fără TVA. Dimensiuni în mm. Se rezervă dreptul la orice modificare tehnică. Modelele și dimensiunile speciale comandate nu pot fi stornate sau returnate.



◀ ▶ ▶ **SOLF1G + SOLF1D**

Profil șlefuit lucios (50), Sticlă transparentă (07)

▶ **SOLF1G + SOLF1D**

Profil Negru mat (06), Sticlă transparentă (07)



Sticlă securizată veritabilă de 6 mm



O variantă de sticlă disponibilă



Înălțime standard 2000 mm



Lățime până la 1200 mm



Acoperire Aquaperle standard



Dimensiuni la comandă



Calitate produs conform normativului european EN14428



Întreținere facilă datorită balamalelor cu funcție de ridicare - coborâre în plan cu sticla



Disponibil și ca varianta Black Line (Negru mat 06)

SOLF1 G+D / Acces pe colț cu uși pliabile. Sticlă securizată de 6 mm, inclusiv acoperire Aquaperle standard.

Deschidere 90° spre interior și exterior. Balamale în alamă cromată inclusiv funcția de ridicare - coborâre, la interior în plan cu sticla. Închidere magnetică.

Exemplu articol nr.: **SOLF1 G 070 50 07**

SOLF1 G 070 50 07 = SOLINO Acces pe colț, prindere pe partea stângă, lățime 700 mm, înălțime 2000 mm, profil șlefuit lucios, sticlă securizată transparentă.

Dimensiuni standard - Preț pe latură

Lățime	Lățime acces	Înălțime	Bază	Prindere	Lățime Dimensiuni	Profil 06=Negru mat 50=Șlefuit lucios	Variante sticlă	
			Referință	G=stânga D=dreapta			07=Sticlă securizată transparentă	07=Sticlă securizată transparentă
700	845	2000	SOLF1	G	070	xx	07	1.996 Ron
			SOLF1	D	070	xx	07	1.996 Ron
750	915	2000	SOLF1	G	075	xx	07	2.034 Ron
			SOLF1	D	075	xx	07	2.034 Ron
800	985	2000	SOLF1	G	080	xx	07	2.070 Ron
			SOLF1	D	080	xx	07	2.070 Ron
900	1125	2000	SOLF1	G	090	xx	07	2.144 Ron
			SOLF1	D	090	xx	07	2.144 Ron
1000	1270	2000	SOLF1	G	100	xx	07	2.200 Ron
			SOLF1	D	100	xx	07	2.200 Ron
1200	1553	2000	SOLF1	G	120	xx	07	2.269 Ron
			SOLF1	D	120	xx	07	2.269 Ron

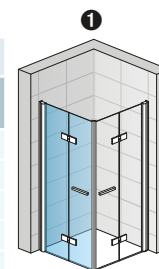

SOLF1G + SOLF1D

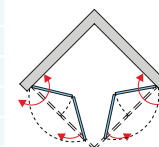

POTRIVIT PENTRU MONTAJUL PE CĂDIȚA DE DUȘ. ÎN CAZUL MONTAJULUI DIRECT PE PARDOSEALĂ, A SE ȚINE CONT DE DIMENSIUNILE CU GRESIE ALE SUPRAFEȚEI DE DUȘ DE LA SFÂRȘITUL CAPITOLULUI.

Dimensiuni la comandă

Lățime	Înălțime	Bază	Prindere	Lățime	Profil	07	Preț
700-1000	2000	SOLF1	G	SM1	xx	07	2.390 Ron
		SOLF1	D	SM1	xx	07	2.390 Ron

LA COMANDĂ A SE SPECIFICA ÎNTOTDEAUNA MODUL DE MONTAJ, PE CĂDIȚA DE DUȘ SAU DIRECT PE PARDOSEALĂ. A SE VEDEA PAGINILE 28 - 31.

INDICAȚII IMPORTANTE:

Un acces pe colț este format din 2 laturi: una pe partea stângă și una pe partea dreaptă.

KIT prag. Pentru un acces pe colț trebuie comandate 2 bucăți.

Recomandat pentru o etanșeitate optimă (accesoriu suplimentar)

Referință	Lungime	Profil	
		06=Negru mat 50=Șlefuit lucios	Preț
S.SOLF.06	1200	06	139 Ron
S.SOLF.50	1200	50	



Cote limită

Dimensiuni standard	Lățime	Cote limita pentru caditele de dus (de la peretele faianțat până la marginea exterioară a caditei de dus)	Cote limita la montajul direct pe pardoseala pentru acces pe colț (de la peretele faianțat până la panta marginii pentru scurgere)
		Acces pe colț (-20 mm; 0 mm)	Acces pe colț (-10 mm; +10 mm)
Dimensiuni standard	700	680-700	668
	750	730-750	718
	800	780-800	768
	900	880-900	868
	1000	980-1000	968
		(-10 mm; +10 mm)	
Dimensiuni la comandă	Ex.: 865	855-875	

Informații tehnice la sfârșitul capitolului.

Preț brut fără TVA. Dimensiuni în mm. Se rezervă dreptul la orice modificare tehnică. Modelele și dimensiunile speciale comandate nu pot fi stornate sau returnate.



◆◆ **SOLF13G + SOLF13D**

Profil șlefuit lucios (50),
Sticlă transparentă (07)

◆ **SOLF13G + SOLF13D**

Profil Negru mat (06),
Sticlă transparentă (07)



Sticlă securizată
veritabilă de 6 mm



O variantă de
sticlă disponibilă



Înălțime standard
2000 mm



Lățime până la 1400 mm



Acoperire Aquaperle standard



Dimensiuni la comandă



Calitate produs conform
normativului european EN 14428



Întreținere facilă datorită
balamalelor cu funcție de ridicare
- coborâre în plan cu sticla



Disponibil și ca varianta
Black Line (Negru mat 06)

SOLF13 G+D / Acces pe colț din 2 piese (uși pliabile cu parte fixă în continuare).

Sticlă securizată de 6 mm, inclusiv acoperire Aquaperle standard. Deschidere spre interior și exterior. Închidere magnetică. Inclusiv stabilizatoare de colț.

Exemplu articol nr.:	SOLF13	G	100	50	07
----------------------	--------	---	-----	----	----

SOLF13 G 100 50 07 = SOLINO Acces pe colț - pe fiecare latură câte o ușă pliabilă cu parte fixă în continuare, prindere pe partea stângă, lățime 1000 mm, înălțime 2000 mm, profil șlefuit lucios, sticlă securizată transparentă.

Dimensiuni standard

Lățime	Lățime ușă	Lățime acces	Lățime parte fixă	Înălțime	Bază	Prindere	Lățime	Profil	Variante sticlă	
					Referință	G=stânga D=dreapta			Dimensiuni	06=Negru mat 50=Șlefuit lucios
1000	650	865	350	2000	SOLF13	G	100	xx	07	2.933 Ron
					SOLF13	D	100	xx	07	2.933 Ron
1200	800	1075	400	2000	SOLF13	G	120	xx	07	3.032 Ron
					SOLF13	D	120	xx	07	3.032 Ron
1400	936	1270	464	2000	SOLF13	G	140	xx	07	3.212 Ron
					SOLF13	D	140	xx	07	3.212 Ron

POTRIVIT PENTRU MONTAJUL PE CĂDIȚA DE DUȘ. ÎN CAZUL MONTAJULUI DIRECT PE PARDOSEALĂ, A SE ȚINE CONT DE DIMENSIUNILE CU GRESIE ALE SUPRAFETEI DE DUȘ DE LA SFÂRȘITUL CAPITOLULUI.

Dimensiuni la comandă

Lățime	Înălțime	Referință	Prindere	Lățime	Profil	Variante sticlă	Preț
1001-1400	până la 2000	SOLF13	G	SM1	xx	07	3.451 Ron
		SOLF13	D	SM1	xx	07	3.451 Ron

LA COMANDĂ A SE SPECIFICĂ ÎNTOTDEAUNA MODUL DE MONTAJ, PE CĂDIȚA DE DUȘ SAU DIRECT PE PARDOSEALĂ. A SE VEDEA PAGINILE 28 - 31.

INDICAȚII IMPORTANTE: Un acces pe colț este format din 2 laturi: una pe partea stângă și una pe partea dreaptă.

KIT prag. Pentru un acces pe colț trebuie comandate 2 bucăți.

Referință	Lungime	Profil		Preț
		06=Negru mat 50=Șlefuit lucios		
S.SOLF.06	1200	06	139 Ron	
S.SOLF.50	1200	50		

(Este recomandată instalarea cu prag)

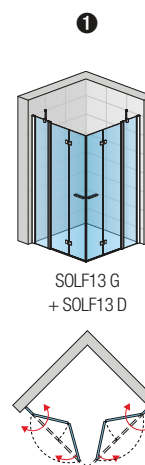

Cote limită

Dimensiuni standard	Lățime	Cote limita pentru caditele de dus (de la peretele faianțat până la marginea exterioară a caditei de dus)	Cote limita la montajul direct pe pardoseala pentru acces pe colț (de la peretele faianțat până la panta marginii pentru scurgere)
		Acces pe colț (-20 mm; 0 mm)	Acces pe colț (-10 mm; +10 mm)
Dimensiuni standard	1000	980-1000	968
	1200	1180-1200	1168
	1400	1380-1400	1368
		(-10 mm; +10 mm)	
Dimensiuni la comandă	ex.: 1115	1105-1125	

Informații tehnice la sfârșitul capitolului.

Preț brut fără TVA. Dimensiuni în mm. Se rezervă dreptul la orice modificare tehnică. Modelele și dimensiunile speciale comandate nu pot fi stornate sau returnate.



◆◆ SOR

Profil șlefuit lucios (50),
Sticlă transparentă (07)

◆ SOR

Profil Negru mat (06),
Sticlă transparentă (07)



Sticlă securizată
veritabilă de 6 mm



O variantă de sticlă disponibilă



Înălțime standard 2000 mm



Lățime până la 1000 mm



Acoperire Aquaperle standard



Dimensiuni la comandă



Calitate produs conform
normativului european EN14428



Rază 500 și 550 mm



Disponibil și ca varianta Black Line
(Negru mat 06)

SOR / Sfert de cerc.

Sticlă securizată de 6 mm, inclusiv acoperire Aquaperle standard.

Deschidere spre exterior și spre interior. Închidere magnetică. Inclusiv stabilizator de colț.

Exemplu articol nr.:	SOR	55	090	50	07
----------------------	------------	-----------	------------	-----------	-----------

SOR 55 090 50 07 = SOLINO sfert de cerc, rază 550 mm, lățime 900 mm, înălțime 2000 mm, șlefuit lucios, sticlă securizată transparentă

Dimensiuni standard

Lățime	Lățime acces	Lățime parte fixă	Înălțime (mm)	Bază	Rază	Lățime	Profil	Variante sticlă
				Referință	50=500mm 55=550mm		Dimensiuni	06=Negru mat 50=Șlefuit lucios
800	720	250	2000	SOR	50	080	xx	07 3.854 Ron
	720	250		SOR	55	080	xx	07 3.854 Ron
900	720	350	2000	SOR	50	090	xx	07 3.955 Ron
	720	350		SOR	55	090	xx	07 3.955 Ron
1000	720	450	2000	SOR	50	100	xx	07 4.056 Ron
	720	450		SOR	55	100	xx	07 4.056 Ron

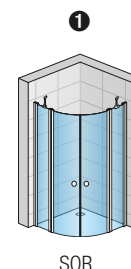

SOR

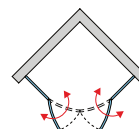

POTRIVIT PENTRU MONTAJUL PE CĂDIȚA DE DUȘ, ÎN CAZUL MONTAJULUI DIRECT PE PARDOSEALĂ, A SE ȚINE CONT DE DIMENSIUNILE CU GRESIE ALE SUPRAFEȚEI DE DUȘ DE LA SFÂRȘITUL CAPITOLULUI.

Dimensiuni la comandă

Lățime	Înălțime	Bază	Rază	Profil	Variante sticlă	Preț	
800-1000	2000	SOR	50	SM1	xx	07	5.246 Ron
		SOR	55	SM1	xx	07	5.246 Ron

LA COMANDĂ A SE SPECIFICA ÎNTOTDEAUNA MODUL DE MONTAJ, PE CĂDIȚA DE DUȘ SAU DIRECT PE PARDOSEALĂ. A SE VEDEA PAGINILE 28 - 31.

INDICAȚII IMPORTANTE:

În cazul dimensiunilor la comandă vă rugăm să menționați lățimea pe partea stângă și pe partea dreaptă.

KIT prag - Montaj opțional

Referință	Rază	Profil	Preț
S.SOR50.06	500	06=Negru mat	262 Ron
S.SOR50.50	500	50=Șlefuit lucios	262 Ron
S.SOR55.06	550	06=Negru mat	262 Ron
S.SOR55.50	550	50=Șlefuit lucios	262 Ron

(Instalarea cu bara de prag recomandată)

Cote limită

Dimensiuni standard	Lățime	Cote limita pentru caditele de dus (de la peretele faianțat până la marginea exterioră a caditei de dus)	Cote limita la montajul direct pe pardoseala pentru acces pe colț (de la peretele faianțat până la panta marginii pentru scurgere)
		1	Dimensiunile spațiului faianțat pentru montajul direct pe pardoseală în cazul produselor cu dimensiuni standard
Dimensiuni standard	800	Sfert de cerc (-20 mm; 0 mm)	Sfert de cerc (-10 mm; +10 mm)
	900	780-800	767
	1000	880-900	867
		980-1000	967
		(-10 mm; +10 mm)	
Dimensiuni la comandă	Ex.: 865	855-875	

Informații tehnice la sfârșitul capitolului.

Preț brut fără TVA. Dimensiuni în mm. Se rezervă dreptul la orice modificare tehnică. Modelele și dimensiunile speciale comandate nu pot fi stornate sau returnate.

CE TREBUIE SĂ ȘTIȚI?

Caracteristici



Sticlă securizată veritabilă 6 mm



Lățime maximă ușă până la 1400 mm



Calitate produs atestată de normativul EU EN 14428:2008+A1



O selecție de 1 sticlă



Acoperire Aquaperle standard



Ușa și peretele lateral inversabile



Înălțime standard 2000 mm



Dimensiuni la comandă posibile



Disponibil și ca varianta Black Line (Negru mat 06)

Design

Mânerul ușii rotund (1)

- pentru uși batante

Mânerul ușii dreptunghiular (2)

- pentru uși pliabile



Stabilizare

- Stabilizatoare de colț adaptate la lățimea părții fixe pentru o stabilitate optimă



Bara stabilizatoare, livrabilă opțional pentru o maximă stabilitate a cabinei de duș (3-6)



Avantaje tehnice



- + Funcția de ridicare-coborâre inclusă în sistemul de profile pentru uși**
 - evită uzura prematură a garniturii ușii



- + Profil de fixare la perete**
 - Profil compact de fixare la perete pentru un montaj simplificat
 - Domeniu de reglaj până la 20 mm
 - Capace de profil cromate



- + Etanșeitate**
 - (1) Acces fără bariere la duș
 - (2) Opțional, pentru o etanșeitate optimă poate fi montat un prag

SPECIFICAȚII TEHNICE

Ușă + perete lateral, acces pe colț SOLINO - montaj pe cădița de duș

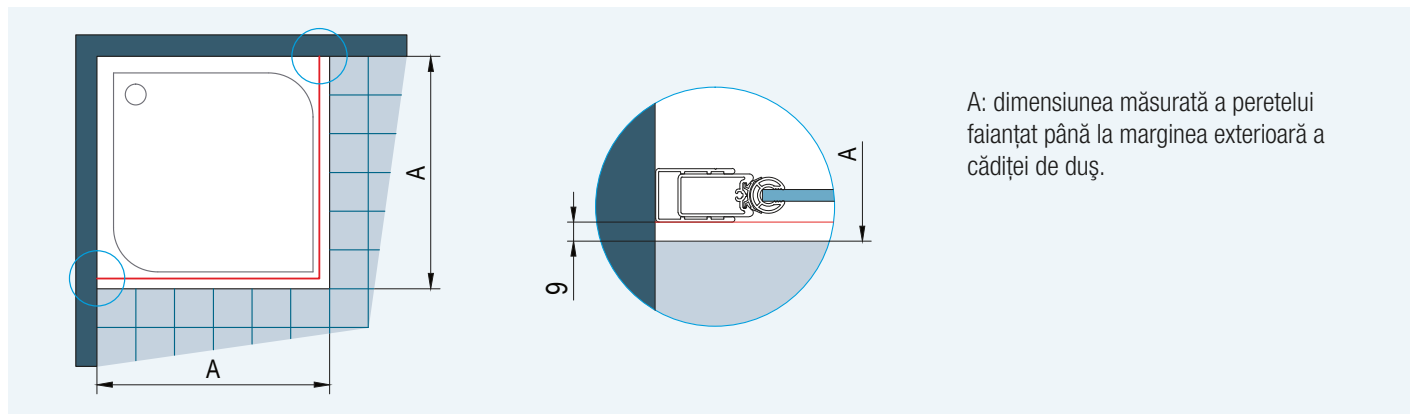

A: dimensiunea măsurată a peretelui faianțat până la marginea exterioară a cădiței de duș.

Imaginea 1: Abaterea de 9 mm de la marginea cădiței este aceeași pentru toate modelele în cazul montajului pe cădița de duș.

Ușă + perete lateral, acces pe colț SOLINO - montaj pe pardoseală

Dimensiunile spațiului faianțat pentru montajul direct pe pardoseală în cazul produselor cu dimensiuni standard.

Lățime standard	Lățime A - mijlocul sticlei	
	SOL1, SOL13, SOLF1, SOLF13, SOLT1/2,3	SOL2, SOL31
700	668	674
750	718	724
800	768	774
900	868	874
1000	968	974
1100	1068	1074
1200	1168	1174
1400	1368	1374

Montaj pe pardoseală:
A: dimensiunea măsurată a peretelui faianțat până la mijlocul foi de sticlă.

Dacă dimensiunile din tabel nu corespund dimensiunilor spațiului faianțat, se va opta pentru un produs la dimensiuni la comandă.

Lățimea reală a cabinei de duș standard corespunde lățimii A (mijlocul sticlei).
Domeniu de reglaj -10 mm până la +10 mm: SOL1, SOL13, SOLF1, SOLF13, SOR, SOLT1/2/3
Domeniu de reglaj -7 mm până la +20 mm: SOL2
Domeniu de reglaj -11 mm până la +26 mm: SOL31

Imaginea 2: În acest caz nu va fi luată în considerare nicio abatere.

Profil de perete 50012

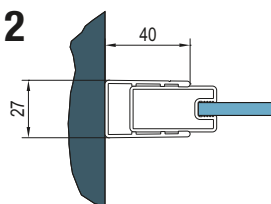

Profil de perete 50418

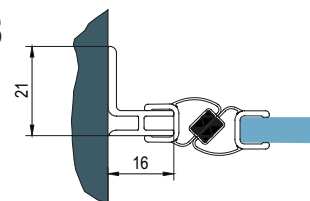

Profil de perete EPB pentru montajul direct pe pardoseală

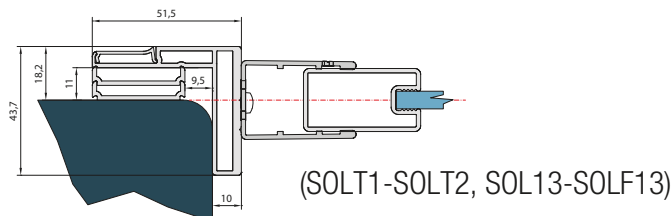
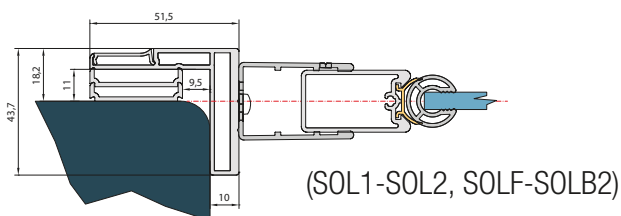

Cabină de duș sfert de cerc SOLINO - montaj direct pe pardoseală

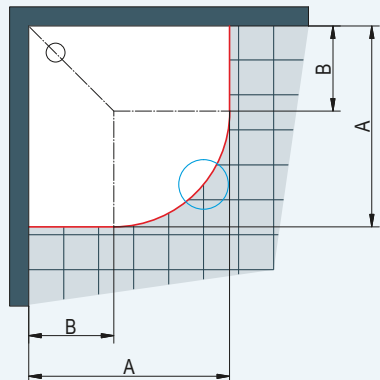

Montaj direct pe pardoseală:

A: dimensiunea măsurată de la peretele faianțat până la mijlocul sticlei.

Dimensiunile cu gresie pentru montajul direct pe pardoseală al produselor cu dimensiuni standard

Ușă cu raza 500 mm

Lățime standard	Lățimea A = Mijlocul sticlei	Dimensiuni B pentru raza R500
800	767	290
900	867	390
1000	967	490

R478: Raza în mijlocul părții arcuite a ușii R500

Ușă cu raza 550 mm

Lățime standard	Lățimea A = Mijlocul sticlei	Dimensiuni B pentru raza R550
800	767	240
900	867	340
1000	967	440

R528: Raza în mijlocul părții arcuite a ușii R550

Toate produsele cu dimensiuni standard sunt livrate cu profil compensator de fixare pe perete (domeniu de reglaj de la -10 până la +10 mm).

Imaginea 3: În acest caz nu va fi luată în considerare nicio abatere. La faianțarea spațiului de duș trebuie luate în considerare dimensiunile R478 și R528.

Dimensiunile la pliere pentru ușile pliabile

Dimensiunea în poziție pliată a ușilor pliabile se determină de la amrginea exterioară a cădiței de duș până la capătul ușii pliate spre interior la . Este importantă pentru amplasarea bateriei de duș pe perete.

Dimensiunile de 9 și 27 mm sunt valori constante, care rămân neschimbate pentru toate lățimile de uși.

Cota X (315 mm la lățimea de 700 mm) se mărește cu câte jumătate din diferența de lățime a ușii pentru fiecare lățime de ușă crescătoare.

Lățime standard	Dimensiuni constante*	Lățime X	Dimensiunile ușile în poziție pliată
700	9 + 27	315	351
750	9 + 27	340	376
800	9 + 27	365	401
900	9 + 27	415	451
1000	9 + 27	465	501
1100	9 + 27	515	551
1200	9 + 27	565	601
1400	9 + 27	665	701
1600	9 + 27	765	801

* Cota de retragere plus lățimea profilului.

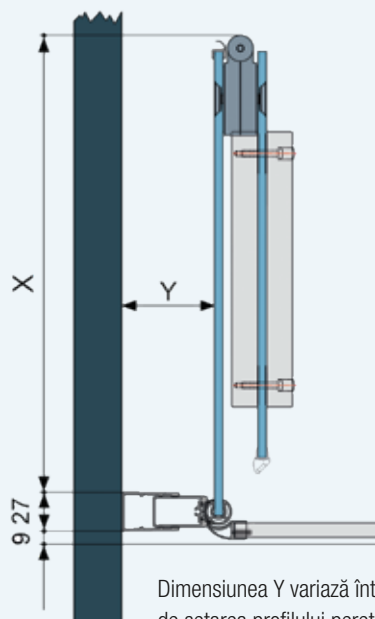

Dimensiunea Y variază între 44 și 85 mm, în funcție de setarea profilului peretelui.

Noua serie de cabine de duș **DIVERA** este concepută pentru a oferi adaptabilitate și calitate sporită. Ușile și pereții laterali îmbină confortul și simplitatea designului pentru a satisface toate cerințele esențiale ale unei băi moderne. Modulară și funcțională, seria **DIVERA**, este rezultatul celei mai noi inovații SanSwiss. Fie că optați pentru o ușă în nișă, un acces pe colț sau montaj pe perete, cabinele de duș **DIVERA** conferă băii dvs. eleganță și se adaptează perfect oricărei configurații. Mânerele ergonomice facilitează prinderea pentru un confort maxim iar stratul de protecție Aquaperle ușurează întreținerea sticlei.

Caracteristici produs:

- Sticlă securizată de 6 mm
- Înălțime standard 2000 mm
- Inclusiv acoperire cu strat de protecție Aquaperle
- Uși cu deschidere în interior și spre exterior
- Închidere magnetică
- Prag subtil de 15 mm
- Bara stabilizatoare inclusă
- Montaj facil
- Dimensiuni standard și la comandă pentru soluții flexibile

Variantele disponibile ale ușilor și pereților laterali:

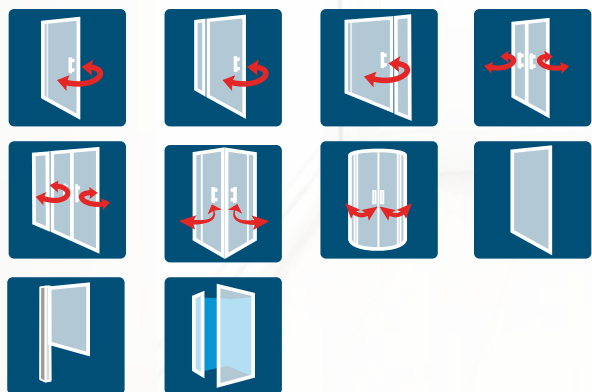

Mâner ergonomic



Stabilizator de colț elegant



Profil modern de fixare la perete pentru un montaj simplificat





DIVERA

Uși batante

VARIANTE DE UȘI BATANTE: CONFIGURAȚII POSIBILE

MONTAJ ÎN LINIE



D22FF



D22T1



D22T13 | PAGINILE 188-189



D22T1



D22T31 | PAGINILE 190-191



D22T2



D22T32 | PAGINILE 192-195

ACCES PE COLT



2x D22FF



D22DE2B PP



D22DE2B | PAGINILE 196-197



D22ERB PP



D22ERB | PAGINILE 198-199

VARIANTE DE UȘI BATANTE: LĂȚIMI MARI



**TOATE UȘILE DIN SERIA DIVERA POT FI MONTATE ÎN LINIE
CU PARTEA FIXĂ D22FF ȘI LA 90° CU PERETELE LATERAL D22F1.**





▲ D22T1 + D22F1

Profil șlefuit lucios (50),
Sticlă transparentă (07)

◀ D22T1

Profil șlefuit lucios (50),
Sticlă transparentă (07)



Sticlă securizată
veritabilă de 6 mm



O variantă de sticlă
disponibilă



Înălțime standard 2000 mm



Lățime ușă
până la 1000 mm



Lățime perete lateral
până la 1400 mm



Acoperire Aquaperle standard



Dimensiuni la comandă



Decupaje oblice sau drepte
posibile



Calitate produs conform
normativului european EN14428



Ușa și peretele lateral inversabile

D22T1 / Ușă batantă dintr-o bucată cu profil compensator. Sticlă securizată de 6 mm, inclusiv acoperire Aquaperle standard. Deschidere spre exterior și spre interior. Închidere magnetică, livrată într-un pachet.

Exemplu articol nr.:

D22T1	070	50	07
-------	-----	----	----

D22T1 070 50 07 = DIVERA Ușă batantă dintr-o bucată cu profil compensator, lățime ușă 700 mm, înălțime 2000 mm, șlefuit lucios, sticlă securizată transparentă.

Dimensiuni standard

Lățime	Lățime acces	Înălțime	Bază	Lățime	Profil	Variante sticlă	
			Referință	Dimensiuni	50=Șlefuit lucios	07=Sticlă securizată transparentă	
700	530	2000	D22T1	070	50	07	1.452 Ron
800	630	2000	D22T1	080	50	07	1.495 Ron
900	730	2000	D22T1	090	50	07	1.559 Ron
1000	830	2000	D22T1	100	50	07	1.623 Ron

POTRIVIT PENTRU MONTAJUL PE CĂDIȚA DE DUȘ. ÎN CAZUL MONTAJULUI DIRECT PE PARDOSEALĂ, A SE ȚINE CONT DE DIMENSIUNILE CU GRESIE ALE SUPRAFEȚEI DE DUȘ DE LA SFÂRȘITUL CAPITOLULUI.

Dimensiuni la comandă

Lățime	Înălțime	Bază	Lățime	Profil	07	Preț la cerere
300-1000	până la 2000	D22T1	SM1	50	07	Preț la cerere

LA COMANDĂ A SE SPECIFICĂ ÎNTOTDEAUNA MODUL DE MONTAJ, PE CĂDIȚA DE DUȘ SAU DIRECT PE PARDOSEALĂ. A SE VEDEA PAGINILE 28 - 31.

D22F1 / Perete lateral fix 90°. POATE FI IMBINAT CU PERETELE LATERAL SUPLIMENTAR D22F3 (P. 233).

Sticlă securizată de 6 mm, inclusiv acoperire Aquaperle standard, livrat într-un pachet.

Dimensiuni standard

Lățime	Înălțime	Bază	Lățime	Profil	Variante sticlă	
		Referință	Dimensiuni	50=Șlefuit lucios	07=Sticlă securizată transparentă	
700	2000	D22F1	070	50	07	619 Ron
800	2000	D22F1	080	50	07	705 Ron
900	2000	D22F1	090	50	07	747 Ron
1000	2000	D22F1	100	50	07	790 Ron
1200	2000	D22F1	120	50	07	897 Ron
1400	2000	D22F1	140	50	07	1.025 Ron

POTRIVIT PENTRU MONTAJUL PE CĂDIȚA DE DUȘ. ÎN CAZUL MONTAJULUI DIRECT PE PARDOSEALĂ, A SE ȚINE CONT DE DIMENSIUNILE CU GRESIE ALE SUPRAFEȚEI DE DUȘ DE LA SFÂRȘITUL CAPITOLULUI

Dimensiuni la comandă

Lățime	Înălțime	Bază	Lățime	Profil	07	Preț la cerere
250-800	până la 2000	D22F1	SM1	50	07	Preț la cerere
801-1400	până la 2000	D22F1	SM2	50	07	Preț la cerere

Dimensiuni la comandă PERETE LATERAL SCURTAT - INDICAȚII IMPORTANTE: PERETE LATERAL SCURTAT ÎNTOTDEAUNA MONTAT PE CADĂ/SOCLU.

Lățime	Înălțime	Bază	Lățime	Profil	07	Preț la cerere
250-800	până la 2000	D22F1V	SM1	50	07	Preț la cerere
801-1400	până la 2000	D22F1V	SM2	50	07	Preț la cerere

LA COMANDĂ A SE SPECIFICĂ ÎNTOTDEAUNA MODUL DE MONTAJ, PE CĂDIȚA DE DUȘ SAU DIRECT PE PARDOSEALĂ. A SE VEDEA PAGINILE 28 - 31.

D22F3 / Perete lateral suplimentar. POATE FI IMBINAT CU PERETELE LATERAL LA 90° D22F1 (P. 231).

OPȚIONAL : Decupaje oblice sau drepte | AD221 : Profil de lățire | D22FPG : Clemă pentru fixarea colțarelor
D22EV1 : Stabilizatoare de colț perete - sticlă | D22EV2 : Stabilizatoare de colț sticlă - sticlă (P.341)

Cote limită

Dimensiuni standard	Lățime	①	②		③	
		Ușă în nișă (-40 mm; +20 mm)	Ușă (+ Perete lateral fix la 90°) (-20 mm; +10 mm)	Perete lateral fix la 90° (-20 mm; +5 mm)	Ușă (+ Perete lateral scurtat la 90°) (-40 mm; +20 mm)	Perete lateral scurtat la 90° (-10 mm; +15 mm)
Dimensiuni standard	700	660-720	680-710	680-705	660-720	690-715
	800	760-820	780-810	780-805	760-820	790-815
	900	860-920	880-910	880-905	860-920	890-915
	1000	960-1020	980-1010	980-1005	960-1020	990-1015
	1200	-	-	1180-1205	-	1190-1215
	1400	-	-	1380-1405	-	1390-1415
Dimensiuni la comandă	ex.: 865	(-20 mm; +40 mm)	(-10 mm; +20 mm)	(-10 mm; +15 mm)	(-20 mm; +40 mm)	(-10 mm; +15 mm)
		845-905	855-885	855-880	845-905	855-880

Informații tehnice la sfârșitul capitolului.

Preț brut fără TVA. Dimensiuni în mm. Se rezervă dreptul la orice modificare tehnică. Modelele și dimensiunile speciale comandate nu pot fi stornate sau returnate.

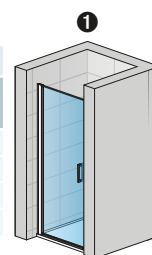

D22T1

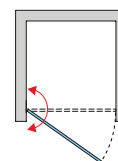

②

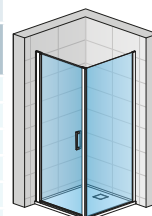

D22T1 + D22F1

③

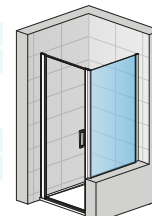

D22T1 + D22F1VSM

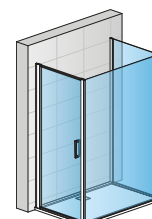

D22T1 + D22F1 + D22F3



▲ D22T13 + D22F1

Profil șlefuit lucios (50),
Sticlă transparentă (07)

◀ D22T13

Profil șlefuit lucios (50),
Sticlă transparentă (07)



Sticlă securizată
veritabilă de 6 mm



O variantă de sticlă
disponibilă



Înălțime standard 2000 mm



Lățime ușă
până la 1500 mm



Lățime perete lateral
până la 1400 mm



Acoperire Aquaperle standard



Dimensiuni la comandă



Decupaje oblice sau drepte
posibile



Calitate produs conform
normativului european EN14428



Ușa și peretele lateral inversabile

D22T13 / Ușă batantă dintr-o bucată cu parte fixă în continuare. Sticlă securizată de 6 mm, inclusiv acoperire Aquaperle standard. Deschidere spre exterior și spre interior. Inchidere magnetică, inclusiv stabilizatoare de colț, livrare în două pachete.

Exemplu articol nr.:

D22T13	070	20	50	07
--------	-----	----	----	----

D22T13 070 20 50 07 = DIVERA Ușă batantă cu parte fixă în continuare, lățime ușă 700 mm, lățime parte fixă 200 mm, înălțime 2000 mm, șlefuit lucios, sticlă securizată transparentă.

Dimensiuni standard

Lățime	Lățime acces	Lățime ușă	Lățime parte fixă	Înălțime	Bază	Lățime	Profil	Variante sticlă
					Referință	Dimensiuni	50=Șlefuit lucios	07=Sticlă securizată transparentă
900	530	700	200	2000	D22T13	070 20	50	07 1.964 Ron
	530	700	300	2000	D22T13	070 30	50	07 2.028 Ron
1000	630	800	200	2000	D22T13	080 20	50	07 2.007 Ron
	530	700	400	2000	D22T13	070 40	50	07 2.071 Ron
1100	630	800	300	2000	D22T13	080 30	50	07 2.071 Ron
	730	900	200	2000	D22T13	090 20	50	07 2.071 Ron
1200	530	700	500	2000	D22T13	070 50	50	07 2.178 Ron
	630	800	400	2000	D22T13	080 40	50	07 2.114 Ron
	730	900	300	2000	D22T13	090 30	50	07 2.135 Ron
	830	1000	200	2000	D22T13	100 20	50	07 2.135 Ron
1300	630	800	500	2000	D22T13	080 50	50	07 2.220 Ron
	730	900	400	2000	D22T13	090 40	50	07 2.178 Ron
	830	1000	300	2000	D22T13	100 30	50	07 2.199 Ron
1400	730	900	500	2000	D22T13	090 50	50	07 2.284 Ron
	830	1000	400	2000	D22T13	100 40	50	07 2.242 Ron
1500	830	1000	500	2000	D22T13	100 50	50	07 2.349 Ron

POTRIVIT PENTRU MONTAJUL PE CĂDIȚA DE DUȘ. ÎN CAZUL MONTAJULUI DIRECT PE PARDOSEALĂ, A SE ȚINE CONT DE DIMENSIUNILE CU GRESIE ALE SUPRAFEȚEI DE DUȘ DE LA SFÂRȘITUL CAPITOLULUI.

Dimensiuni la comandă

Lățime	Înălțime	Bază	Lățime	Profil	Variante sticlă
900-1200	până la 2000	D22T13	SM1	50	07 Preț la cerere
1201-1600	până la 2000	D22T13	SM2	50	07 Preț la cerere

LA COMANDĂ A SE SPECIFICA ÎNTOTDEAUNA MODUL DE MONTAJ, PE CĂDIȚA DE DUȘ SAU DIRECT PE PARDOSEALĂ. A SE VEDEA PAGINILE 28 - 31.

D22F1 / Perete lateral fix 90°. POATE FI IMBINAT CU PERETELE LATERAL SUPLIMENTAR D22F3 (P. 233).

Sticlă securizată de 6 mm, inclusiv acoperire Aquaperle standard, livrat într-un pachet.

Dimensiuni standard

Lățime	Înălțime	Bază	Lățime	Profil	Variante sticlă
		Referință	Dimensiuni	50=Șlefuit lucios	07=Sticlă securizată transparentă
700	2000	D22F1	070	50	07 619 Ron
800	2000	D22F1	080	50	07 705 Ron
900	2000	D22F1	090	50	07 747 Ron
1000	2000	D22F1	100	50	07 790 Ron
1200	2000	D22F1	120	50	07 897 Ron
1400	2000	D22F1	140	50	07 1.025 Ron

POTRIVIT PENTRU MONTAJUL PE CĂDIȚA DE DUȘ. ÎN CAZUL MONTAJULUI DIRECT PE PARDOSEALĂ, A SE ȚINE CONT DE DIMENSIUNILE CU GRESIE ALE SUPRAFEȚEI DE DUȘ DE LA SFÂRȘITUL CAPITOLULUI

Dimensiuni la comandă

Lățime	Înălțime	Bază	Lățime	Profil	Variante sticlă
250-800	până la 2000	D22F1	SM1	50	07 Preț la cerere
801-1400	până la 2000	D22F1	SM2	50	07 Preț la cerere

Dimensiuni la comandă PERETE LATERAL SCURTAT - INDICAȚII IMPORTANTE: PERETE LATERAL SCURTAT ÎNTOTDEAUNA MONTAT PE CADĂ/SOCLU.

250-800	până la 2000	D22F1V	SM1	50	07 Preț la cerere
801-1400	până la 2000	D22F1V	SM2	50	07 Preț la cerere

LA COMANDĂ A SE SPECIFICA ÎNTOTDEAUNA MODUL DE MONTAJ, PE CĂDIȚA DE DUȘ SAU DIRECT PE PARDOSEALĂ. A SE VEDEA PAGINILE 28 - 31.

D22F3 / Perete lateral suplimentar. POATE FI IMBINAT CU PERETELE LATERAL LA 90° D22F1 (P. 231).

OPȚIONAL : Decupaje oblice sau drepte | AD221 : Profil de lățire | D22FPG : Clemă pentru fixarea colțurilor
 D22EV1 : Stabilizatoare de colț perete - sticlă | D22EV2 : Stabilizatoare de colț sticlă - sticlă (P.341)

Cote limită

Dimensiuni standard	Lățime ușă	Lățime parte fixă	①	②	③		
			Ușă în nișă (-40 mm; +20 mm)	Ușă (+ Perete lateral fix la 90°) (-20 mm; +10 mm)	Perete lateral fix la 90° (-20 mm; +5 mm)	Ușă (+ Perete lateral scurtat la 90°) (-40 mm; +20 mm)	Perete lateral scurtat la 90° (-10 mm; +15 mm)
-	700	-	-	680-705	690-715		
-	800	-	-	780-805	790-815		
900	900	860-920	880-910	880-905	860-920		
1000	1000	960-1020	980-1010	980-1005	960-1020		
1100	-	1060-1120	1080-1110	-	1060-1120		
1200	1200	1160-1220	1180-1210	1180-1205	1160-1220		
1300	-	1260-1320	1280-1310	-	1260-1320		
1400	1400	1360-1420	1380-1410	1380-1405	1360-1420		
1500	-	1460-1520	1480-1510	-	1460-1520		
Dimensiuni la comandă	ex.: 865		(-20 mm; +40 mm)	(-10 mm; +20 mm)	(-10 mm; +15 mm)	(-20 mm; +40 mm)	(-10 mm; +15 mm)
			845-905	855-885	855-880	845-905	855-880

Informații tehnice la sfârșitul capitolului.

Preț brut fără TVA. Dimensiuni în mm. Se rezervă dreptul la orice modificare tehnică. Modelele și dimensiunile speciale comandate nu pot fi stornate sau returnate.

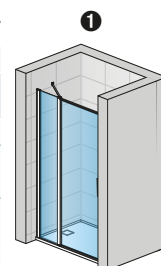

D22T13

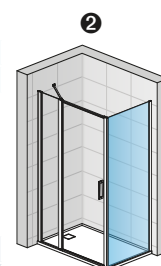
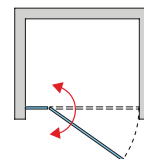

D22T13 + D22F1

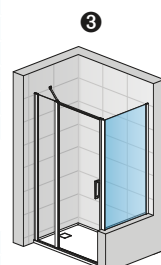

D22T13 + D22F1VSM

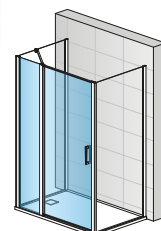

2x D22F1 + D22T13 + D22FPG

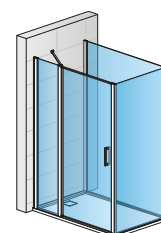

D22T13 + D22F1 + D22F3



▲ **D22T31 + D22F1**

Profil șlefuit lucios (50),
Sticlă transparentă (07)

◀ **D22T31**

Profil șlefuit lucios (50),
Sticlă transparentă (07)



Sticlă securizată
veritabilă de 6 mm



O variantă de sticlă
disponibilă



Înălțime standard 2000 mm



Lățime ușă
până la 1500 mm



Lățime perete lateral
până la 1400 mm



Acoperire Aquaperle standard



Dimensiuni la comandă



Decupaje oblice sau drepte
posibile



Calitate produs conform
normativului european EN14428



Ușa și peretele lateral inversabile

D22T31 / Ușă batantă dintr-o bucată cu parte fixă în continuare. Sticlă securizată de 6 mm, inclusiv acoperire Aquaperle standard. Deschidere spre exterior și spre interior. Inchidere magnetică, inclusiv stabilizatoare de colț, livrare în două pachete.

Exemplu articol nr.: **D22T31 070 20 50 07** = DIVERA Ușă batantă dintr-o bucată cu parte fixă în continuare, lățime ușă 700 mm, lățime parte fixă 200 mm, înălțime 2000 mm, șlefuit lucios, sticlă securizată transparentă.

Dimensiuni standard

Lățime	Lățime acces	Lățime ușă	Lățime parte fixă	Înălțime	Bază	Lățime		Profil	Variante sticlă	
					Referință	Dimensiuni		50=Șlefuit lucios	07=Sticlă securizată transparentă	
900	530	700	200	2000	D22T31	070	20	50	07	1.964 Ron
	630	800	200	2000	D22T31	080	20	50	07	2.028 Ron
1100	530	700	400	2000	D22T31	070	40	50	07	2.071 Ron
	630	800	300	2000	D22T31	080	30	50	07	2.071 Ron
	730	900	200	2000	D22T31	090	20	50	07	2.071 Ron
1200	530	700	500	2000	D22T31	070	50	50	07	2.178 Ron
	630	800	400	2000	D22T31	080	40	50	07	2.114 Ron
	730	900	300	2000	D22T31	090	30	50	07	2.135 Ron
	830	1000	200	2000	D22T31	100	20	50	07	2.135 Ron
1300	630	800	500	2000	D22T31	080	50	50	07	2.220 Ron
	730	900	400	2000	D22T31	090	40	50	07	2.178 Ron
	830	1000	300	2000	D22T31	100	30	50	07	2.199 Ron
1400	730	900	500	2000	D22T31	090	50	50	07	2.284 Ron
	830	1000	400	2000	D22T31	100	40	50	07	2.242 Ron
1500	830	1000	500	2000	D22T31	100	50	50	07	2.349 Ron

POTRIVIT PENTRU MONTAJUL PE CĂDIȚA DE DUȘ. ÎN CAZUL MONTAJULUI DIRECT PE PARDOSEALĂ, A SE ȚINE CONT DE DIMENSIUNILE CU GRESIE ALE SUPRAFĂȚEI DE DUȘ DE LA SFÂRȘITUL CAPITOLULUI.

Dimensiuni la comandă

Lățime	Înălțime	Bază	Profil	Variante sticlă	Preț la cerere
900 -1200	până la 2000	D22T31	SM1	50 07	Preț la cerere
1201-1600	până la 2000	D22T31	SM2	50 07	Preț la cerere

LA COMANDĂ A SE SPECIFICA ÎNTOTDEAUNA MODUL DE MONTAJ, PE CĂDIȚA DE DUȘ SAU DIRECT PE PARDOSEALĂ. A SE VEDEA PAGINILE 28 - 31.

D22F1 / Perete lateral fix 90°. POATE FI IMBINAT CU PERETELE LATERAL SUPLIMENTAR D22F3 (P. 233).

Sticlă securizată de 6 mm, inclusiv acoperire Aquaperle standard, livrat într-un pachet.

Dimensiuni standard

Lățime	Bază	Lățime	Profil	Variante sticlă	
	Referință	Dimensiuni	50=Șlefuit lucios	07=Sticlă securizată transparentă	
700	D22F1	070	50	07	619 Ron
800	D22F1	080	50	07	705 Ron
900	D22F1	090	50	07	747 Ron
1000	D22F1	100	50	07	790 Ron
1200	D22F1	120	50	07	897 Ron
1400	D22F1	140	50	07	1.025 Ron

POTRIVIT PENTRU MONTAJUL PE CĂDIȚA DE DUȘ. ÎN CAZUL MONTAJULUI DIRECT PE PARDOSEALĂ, A SE ȚINE CONT DE DIMENSIUNILE CU GRESIE ALE SUPRAFĂȚEI DE DUȘ DE LA SFÂRȘITUL CAPITOLULUI.

Dimensiuni la comandă

Lățime	Înălțime	Bază	Profil	Variante sticlă	Preț la cerere
250-800	până la 2000	D22F1	SM1	50 07	Preț la cerere
801-1400	până la 2000	D22F1	SM2	50 07	Preț la cerere

Dimensiuni la comandă PERETE LATERAL SCURTAT - INDICAȚII IMPORTANTE: PERETE LATERAL SCURTAT ÎNTOTDEAUNA MONTAT PE CADĂ/SOCLU.

Lățime	Înălțime	Bază	Profil	Variante sticlă	Preț la cerere
250-800	până la 2000	D22F1V	SM1	50 07	Preț la cerere
801-1400	până la 2000	D22F1V	SM2	50 07	Preț la cerere

D22F3 / Perete lateral suplimentar. POATE FI IMBINAT CU PERETELE LATERAL LA 90° D22F1 (P. 231).

OPȚIONAL : Decupaje oblice sau drepte | AD221 : Profil de lățire | D22FPG : Clemă pentru fixarea colțurilor
D22EV1 : Stabilizatoare de colț perete - sticlă | D22EV2 : Stabilizatoare de colț sticlă - sticlă (P.341)

Cote limită

Dimensiuni standard	Lățime ușă	Lățime parte fixă	①	②	③	④	⑤
			Ușă în nișă (-40 mm; +20 mm)	Ușă (+ Perete lateral fix la 90°) (-20 mm; +10 mm)	Perete lateral fix la 90° (-20 mm; +5 mm)	Ușă (+ Perete lateral scurtat la 90°) (-40 mm; +20 mm)	Perete lateral scurtat la 90° (-10 mm; +15 mm)
-	700	-	-	-	680-705	-	690-715
-	800	-	-	-	780-805	-	790-815
900	900	860-920	880-910	880-905	860-920	890-915	890-915
1000	1000	960-1020	980-1010	980-1005	960-1020	990-1015	990-1015
1100	-	1060-1120	1080-1110	-	1060-1120	-	-
1200	1200	1160-1220	1180-1210	1180-1205	1160-1220	1190-1215	1190-1215
1300	-	1260-1320	1280-1310	-	1260-1320	-	-
1400	1400	1360-1420	1380-1410	1380-1405	1360-1420	1390-1415	1390-1415
1500	-	1460-1520	1480-1510	-	1460-1520	-	-
Dimensiuni la comandă	Ex.: 865	(-20 mm; +40 mm)	(-10 mm; +20 mm)	(-10 mm; +15 mm)	(-20 mm; +40 mm)	(-10 mm; +15 mm)	(-10 mm; +15 mm)
		845-905	855-885	855-880	845-905	855-880	855-880

Informații tehnice la sfârșitul capitolului.

Preț brut fără TVA. Dimensiuni în mm. Se rezervă dreptul la orice modificare tehnică. Modelele și dimensiunile speciale comandate nu pot fi stornate sau returnate.

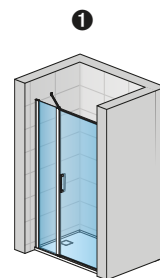

D22T31

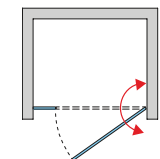

②

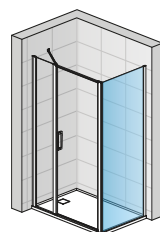

D22T31 + D22F1

③

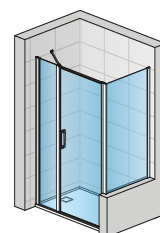

D22T31 + D22F1VSM

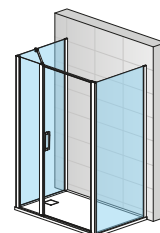

2x D22F1 + D22T31 + D22FPG

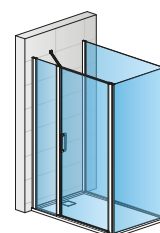

D22T31 + D22F1 + D22F3



▲ **D22T2 + D22F1**

Profil șlefuit lucios (50),
Sticlă transparentă (07)

◀ **D22T2**

Profil șlefuit lucios (50),
Sticlă transparentă (07)



Sticlă securizată
veritabilă de 6 mm



O variantă de sticlă
disponibilă



Înălțime standard 2000 mm



Lățime ușă
până la 1000 mm



Lățime perete lateral
până la 1400 mm



Acoperire Aquaperle standard



Dimensiuni la comandă



Decupaje oblice sau drepte
posibile



Calitate produs conform
normativului european EN14428



Ușa și peretele lateral inversabile

D22T2 / Ușă batantă din 2 piese.

Sticlă securizată de 6 mm, inclusiv acoperire Aquaperle standard.
Deschidere spre exterior și spre interior, închidere magnetică, livrata într-un pachet.

Exemplu articol nr.:

D22T2	070	50	07
-------	-----	----	----

D22T2 070 50 07 = Ușă batantă din 2 piese, lățime 700 mm, înălțime 2000 mm, profil șlefuit lucios, sticlă securizată transparentă.

Dimensiuni standard

Lățime	Lățime acces	Înălțime	Bază	Lățime	Profil	Variante sticlă
			Referință	Dimensiuni	50=Șlefuit lucios	07=Sticlă securizată transparentă
700	505	2000	D22T2	070	50	07 1.687 Ron
800	605	2000	D22T2	080	50	07 1.729 Ron
900	705	2000	D22T2	090	50	07 1.772 Ron
1000	805	2000	D22T2	100	50	07 1.815 Ron

POTRIVIT PENTRU MONTAJUL PE CĂDIȚA DE DUȘ. ÎN CAZUL MONTAJULUI DIRECT PE PARDOSEALĂ, A SE ȚINE CONT DE DIMENSIUNILE CU GRESIE ALE SUPRAFEȚEI DE DUȘ DE LA SFÂRȘITUL CAPITOLULUI.

Dimensiuni la comandă

Lățime	Înălțime	Bază	Lățime	Profil	Variante sticlă
400-900	până la 2000	D22T2	SM1	50	07 Preț la cerere
901-1200	până la 2000	D22T2	SM2	50	07 Preț la cerere

LA COMANDĂ A SE SPECIFICA ÎNTOTDEAUNA MODUL DE MONTAJ, PE CĂDIȚA DE DUȘ SAU DIRECT PE PARDOSEALĂ. A SE VEDEA PAGINILE 28 - 31.

D22F1 / Perete lateral fix 90°.

POATE FI IMBINAT CU PERETELE LATERAL SUPPLEMENTAR D22F3 (P. 233).
Sticlă securizată de 6 mm, inclusiv acoperire Aquaperle standard, livrat într-un pachet.

Dimensiuni standard

Lățime	Bază	Lățime	Profil	Variante sticlă
	Referință	Dimensiuni	50=Șlefuit lucios	07=Sticlă securizată transparentă
700	D22F1	070	50	07 619 Ron
800	D22F1	080	50	07 705 Ron
900	D22F1	090	50	07 747 Ron
1000	D22F1	100	50	07 790 Ron
1200	D22F1	120	50	07 897 Ron
1400	D22F1	140	50	07 1.025 Ron

POTRIVIT PENTRU MONTAJUL PE CĂDIȚA DE DUȘ. ÎN CAZUL MONTAJULUI DIRECT PE PARDOSEALĂ, A SE ȚINE CONT DE DIMENSIUNILE CU GRESIE ALE SUPRAFEȚEI DE DUȘ DE LA SFÂRȘITUL CAPITOLULUI.

Dimensiuni la comandă

Lățime	Înălțime	Bază	Lățime	Profil	Variante sticlă
250-800	până la 2000	D22F1	SM1	50	07 Preț la cerere
801-1400	până la 2000	D22F1	SM2	50	07 Preț la cerere

Dimensiuni la comandă PERETE LATERAL SCURTAT - INDICAȚII IMPORTANTE: PERETE LATERAL SCURTAT ÎNTOTDEAUNA MONTAT PE CADĂ/SOCLU.

Lățime	Înălțime	Bază	Lățime	Profil	Variante sticlă
250-800	până la 2000	D22F1V	SM1	50	07 Preț la cerere
801-1400	până la 2000	D22F1V	SM2	50	07 Preț la cerere

D22F3 / Perete lateral suplimentar.

POATE FI IMBINAT CU PERETELE LATERAL LA 90° D22F1 (P. 231).

OPȚIONAL : Decupaje oblice sau drepte | AD221 : Profil de lățire

D22EV1 : Stabilizatoare de colț perete - sticlă | D22EV2 : Stabilizatoare de colț sticlă - sticlă (P.341)

Cote limită

Dimensiuni standard	Lățime	1	2	3	3	3
		Ușă în nișă (+40 mm; +20 mm)	Ușă (+ Perete lateral fix la 90°) (-20 mm; +10 mm)	Perete lateral fix la 90° (-20 mm; +5 mm)	Ușă (+ Perete lateral scurtat la 90°) (-40 mm; +20 mm)	Perete lateral scurtat la 90° (-10 mm; +15 mm)
Dimensiuni standard	700	660-720	680-710	680-705	660-720	690-715
	800	760-820	780-810	780-805	760-820	790-815
	900	860-920	880-910	880-905	860-920	890-915
	1000	960-1020	980-1010	980-1005	960-1020	990-1015
	1200	1160-1220	1180-1210	1180-1205	1160-1220	1190-1215
Dimensiuni la comandă	Ex.: 865	1360-1420	1380-1410	1380-1405	1360-1420	1390-1415
		(-20 mm; +40 mm)	(-10 mm; +20 mm)	(-10 mm; +15 mm)	(-20 mm; +40 mm)	(-10 mm; +15 mm)

Informații tehnice la sfârșitul capitolului.

Preț brut fără TVA. Dimensiuni în mm. Se rezervă dreptul la orice modificare tehnică. Modelele și dimensiunile speciale comandate nu pot fi stornate sau returnate.

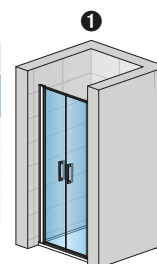

D22T2

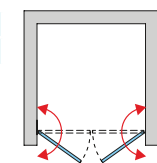

2

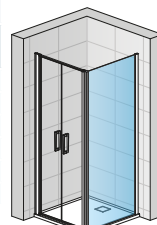

D22T2 + D22F1

3

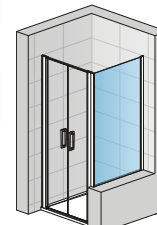

D22T2 + D22F1VSM

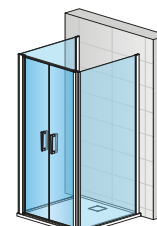

2x D22F1 + D22T2 + D22FPG

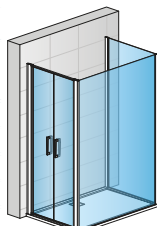

D22T2 + D22F1 + D22F3



▲ **D22T32 + D22F1**

Profil șlefuit lucios (50),
Sticlă transparentă (07)

◀ **D22T32**

Profil șlefuit lucios (50),
Sticlă transparentă (07)



Sticlă securizată
veritabilă de 6 mm



O variantă de sticlă
disponibilă



Înălțime standard 2000 mm



Lățime ușă
până la 1500 mm



Lățime perete lateral
până la 1400 mm



Acoperire Aquaperle standard



Dimensiuni la comandă



Decupaje oblice sau drepte
posibile



Calitate produs conform
normativului european EN14428



Ușa și peretele lateral inversabile

D22T32 / Ușă batantă din 2 piese cu parte fixă în continuare. Sticlă securizată de 6 mm, inclusiv acoperire Aquaperle standard. Deschidere spre exterior și spre interior, închidere magnetică, livrare în două pachete.

Exemplu articol nr.:	D22T32	070	20	50	07
	D22T32 070 20 50 07 = DIVERA Ușă batantă din 2 piese cu parte fixă în continuare, lățime ușă 700 mm, lățime parte fixă 200 mm, înălțime 2000 mm, profil șlefuit lucios, sticlă securizată transparentă.				

Dimensiuni standard

Lățime	Lățime acces	Lățime ușă	Lățime parte fixă	Înălțime	Bază	Lățime		Profil	Variante sticlă
					Referință	Dimensiuni		50=Șlefuit lucios	07=Sticlă securizată transparentă
900	504	700	200	2000	D22T32	070	20	50	07 2.199 Ron
	604	800	200	2000	D22T32	080	20	50	07 2.242 Ron
1000	504	700	400	2000	D22T32	070	40	50	07 2.306 Ron
	604	800	300	2000	D22T32	080	30	50	07 2.306 Ron
1100	704	900	200	2000	D22T32	090	20	50	07 2.284 Ron
	504	700	500	2000	D22T32	070	50	50	07 2.413 Ron
1200	604	800	400	2000	D22T32	080	40	50	07 2.349 Ron
	704	900	300	2000	D22T32	090	30	50	07 2.349 Ron
1300	804	1000	200	2000	D22T32	100	20	50	07 2.327 Ron
	604	800	500	2000	D22T32	080	50	50	07 2.455 Ron
1400	704	900	400	2000	D22T32	090	40	50	07 2.391 Ron
	804	1000	300	2000	D22T32	100	30	50	07 2.391 Ron
1500	704	900	500	2000	D22T32	090	50	50	07 2.498 Ron
	804	1000	400	2000	D22T32	100	40	50	07 2.434 Ron
	804	1000	500	2000	D22T32	100	50	50	07 2.541 Ron

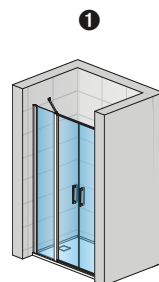

D22T32

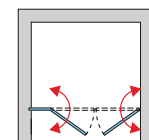

2

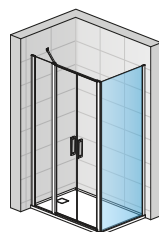

D22T32 + D22F1

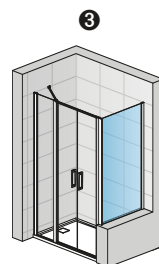

D22T32 + D22F1VSM

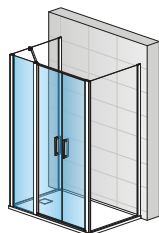

2x D22F1 + D22T32 + D22FPG

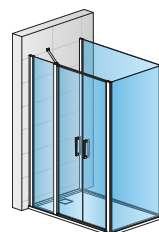

D22T32 + D22F1 + D22F3 + D22FPG

Dimensiuni la comandă

Lățime	Înălțime	Bază	Lățime	Profil	Variante sticlă	
900-1200	până la 2000	D22T32	SM1	50	07	Preț la cerere
1201-1600	până la 2000	D22T32	SM2	50	07	Preț la cerere

LA COMANDĂ A SE SPECIFICA ÎNTOTDEAUNA MODUL DE MONTAJ, PE CĂDIȚA DE DUȘ SAU DIRECT PE PARDOSEALĂ. A SE VEDEA PAGINILE 28 - 31.

D22F1 / Perete lateral fix 90°. POATE FI IMBINAT CU PERETELE LATERAL SUPLIMENTAR D22F3 (P. 233).

Sticlă securizată de 6 mm, inclusiv acoperire Aquaperle standard, livrat într-un pachet.

Dimensiuni standard

Lățime	Înălțime	Bază	Lățime	Profil	Variante sticlă
		Referință	Dimensiuni	50=Șlefuit lucios	07=Sticlă securizată transparentă
700	2000	D22F1	070	50	07 619 Ron
800	2000	D22F1	080	50	07 705 Ron
900	2000	D22F1	090	50	07 747 Ron
1000	2000	D22F1	100	50	07 790 Ron
1200	2000	D22F1	120	50	07 897 Ron
1400	2000	D22F1	140	50	07 1.025 Ron

Dimensiuni la comandă

Lățime	Înălțime	Bază	Lățime	Profil	Variante sticlă	
250-800	până la 2000	D22F1	SM1	50	07	Preț la cerere
801-1400	până la 2000	D22F1	SM2	50	07	Preț la cerere

Dimensiuni la comandă PERETE LATERAL SCURTAT - INDICAȚII IMPORTANTE: PERETE LATERAL SCURTAT ÎNTOTDEAUNA MONTAT PE CADĂ/SOCLU.

250-800	până la 2000	D22F1V	SM1	50	07	Preț la cerere
801-1400	până la 2000	D22F1V	SM2	50	07	Preț la cerere

D22F3 / Perete lateral suplimentar. POATE FI IMBINAT CU PERETELE LATERAL LA 90° D22F1 (P. 231).

OPȚIONAL : Decupaje oblice sau drepte | AD221 : Profil de lățire | D22FPG : Clemă pentru fixarea colțurilor
D22EV1 : Stabilizatoare de colț perete - sticlă | D22EV2 : Stabilizatoare de colț sticlă - sticlă (P.341)

Cote limită

Dimensiuni standard	Lățime ușă	Lățime parte fixă	1	2	3	4	5
			Ușă în nișă (-40 mm; +20 mm)	Ușă (+ Perete lateral fix la 90°) (-20 mm; +10 mm)	Perete lateral fix la 90° (-20 mm; +5 mm)	Ușă (+ Perete lateral scurtat la 90°) (-40 mm; +20 mm)	Perete lateral scurtat la 90° (-10 mm; +15 mm)
-	700	-	-	-	680-705	-	690-715
-	800	-	-	-	780-805	-	790-815
900	900	860-920	880-910	880-905	860-920	890-915	
1000	1000	960-1020	980-1010	980-1005	960-1020	990-1015	
1100	-	1060-1120	1080-1110	-	1060-1120	-	
1200	1200	1160-1220	1180-1210	1180-1205	1160-1220	1190-1215	
1300	-	1260-1320	1280-1310	-	1260-1320	-	
1400	1400	1360-1420	1380-1410	1380-1405	1360-1420	1390-1415	
1500	-	1460-1520	1480-1510	-	1460-1520	-	
Dimensiuni la comandă	Ex.: 865		(-20 mm; +40 mm)	(-10 mm; +20 mm)	(-10 mm; +15 mm)	(-20 mm; +40 mm)	(-10 mm; +15 mm)
			845-905	855-885	855-880	845-905	855-880

Informații tehnice la sfârșitul capitolului.

Preț brut fără TVA. Dimensiuni în mm. Se rezervă dreptul la orice modificare tehnică. Modelele și dimensiunile speciale comandate nu pot fi stornate sau returnate.



▲ D22DE2B

Profil șlefuit lucios (50),
Sticlă transparentă (07)



Sticlă securizată
veritabilă de 6 mm



O variantă de sticlă
disponibilă



Înălțime standard 2000 mm



Lățime ușă
până la 1000 mm



Lățime perete lateral
până la 1400 mm



Acoperire Aquaperle standard



Dimensiuni la comandă



Decupaje oblice sau drepte
posibile



Calitate produs conform
normativului european EN14428

D22DE2B / Acces pe colț din 2 piese (1 ușă batantă + 1 parte fixă în continuare pe fiecare parte).

Sticlă securizată de 6 mm, inclusiv acoperire Aquaperle standard. Deschidere spre exterior și spre interior, închidere magnetică. Livrare în trei pachete.

Exemplu articol nr.: **D22DE2B 080 50 07**

D22DE2B 080 50 07 = DIVERA Acces pe colț din 2 piese (Sistem complet), lățime ușă 800 mm, înălțime 2000 mm, profil șlefuit lucios, sticlă securizată transparentă.

MONTAJ SIMETRIC - Dimensiuni standard

Lățime	Lățime acces	Înălțime	Bază		Lățime		Profil		Variante sticlă	
			Referință	Dimensiuni	50=Șlefuit lucios	07=Sticlă securizată transparentă	07=Sticlă securizată transparentă	07=Sticlă securizată transparentă		
800	672	2000	D22DE2B	080	50	07				3.074 Ron
900	672	2000	D22DE2B	090	50	07				3.203 Ron
1000	672	2000	D22DE2B	100	50	07				3.288 Ron

PENTRU MONTAJUL PE CĂDIȚA DE DUȘ, ÎN CAZUL MONTAJULUI DIRECT PE PARDOSEALĂ, A SE ȚINE CONT DE DIMENSIUNILE CU GRESIE ALE SUPRAFEȚEI DE DUȘ DE LA SFÂRȘITUL CAPITOLULUI.

Exemplu articol nr.: **D22DE2B 80 90 50 07**

D22DE2B 80 90 50 07 = DIVERA Acces pe colț din 2 piese, lățime ușă pe partea stângă 800 mm, lățime ușă pe partea dreapta 900 mm, înălțime 2000 mm, profil șlefuit lucios, sticlă securizată transparentă.

MONTAJ ASIMETRIC - Dimensiuni standard

Lățime	Înălțime	Bază		Lățime		Profil		Variante sticlă	
		Referință	Dimensiunea unei părți	50=Șlefuit lucios	07=Sticlă securizată transparentă	07=Sticlă securizată transparentă	07=Sticlă securizată transparentă		
800 x 900	2000	D22DE2B	80	90	50	07			3.139 Ron
800 x 1000	2000	D22DE2B	80	10	50	07			3.289 Ron
900 x 1000	2000	D22DE2B	90	10	50	07			3.353 Ron

PENTRU MONTAJUL PE CĂDIȚA DE DUȘ, ÎN CAZUL MONTAJULUI DIRECT PE PARDOSEALĂ, A SE ȚINE CONT DE DIMENSIUNILE CU GRESIE ALE SUPRAFEȚEI DE DUȘ DE LA SFÂRȘITUL CAPITOLULUI.

Dimensiuni la comandă PENTRU MONTAJ SIMETRIC ȘI ASIMETRIC

Lățime	Înălțime	Bază	Lățime	Profil	Variante sticlă	Preț la cerere
750-1200	până la 2000	D22DE2B	SM1	50	07	

LA COMANDĂ A SE SPECIFICA ÎNTOTDEAUNA MODUL DE MONTAJ, PE CĂDIȚA DE DUȘ SAU DIRECT PE PARDOSEALĂ. A SE VEDEA PAGINILE 28 - 31.

La montaj asimetric a se preciza dimensiunea exactă a părții drepte și a celei stângi.

D22F1 / Perete lateral fix 90°. POATE FI IMBINAT CU PERETELE LATERAL SUPPLEMENTAR D22F3 (P. 233).

Sticlă securizată de 6 mm, inclusiv acoperire Aquaperle standard, livrat într-un pachet.

Dimensiuni standard

Lățime	Înălțime	Bază		Lățime		Profil		Variante sticlă	
		Referință	Dimensiuni	50=Șlefuit lucios	07=Sticlă securizată transparentă	07=Sticlă securizată transparentă	07=Sticlă securizată transparentă		
700	2000	D22F1	070	50	07				619 Ron
800	2000	D22F1	080	50	07				705 Ron
900	2000	D22F1	090	50	07				747 Ron
1000	2000	D22F1	100	50	07				790 Ron
1200	2000	D22F1	120	50	07				897 Ron
1400	2000	D22F1	140	50	07				1.025 Ron

PENTRU MONTAJUL PE CĂDIȚA DE DUȘ, ÎN CAZUL MONTAJULUI DIRECT PE PARDOSEALĂ, A SE ȚINE CONT DE DIMENSIUNILE CU GRESIE ALE SUPRAFEȚEI DE DUȘ DE LA SFÂRȘITUL CAPITOLULUI.

Dimensiuni la comandă

Lățime	Înălțime	Bază	Lățime	Profil	Variante sticlă	Preț la cerere
250-800	până la 2000	D22F1	SM1	50	07	
801-1400	până la 2000	D22F1	SM2	50	07	

Dimensiuni la comandă PERETE LATERAL SCURTAT - INDICAȚII IMPORTANTE: PERETE LATERAL SCURTAT ÎNTOTDEAUNA MONTAT PE CADĂ/SOCLU.

Lățime	Înălțime	Bază	Lățime	Profil	Variante sticlă	Preț la cerere
250-800	până la 2000	D22F1V	SM1	50	07	
801-1400	până la 2000	D22F1V	SM2	50	07	

OPȚIONAL : Decupaie oblice sau drepte | AD221 : Profil de lățire | D22FPG : Clemă pentru fixarea colțarelor
D22EV1 : Stabilizatoare de colț perete - sticlă | D22EV2 : Stabilizatoare de colț sticlă - sticlă (P.341)

Cote limită

Lățime	1		2		3	
	Acces pe colț (-40 mm; +20 mm)	Ușă (+ Perete lateral fix la 90°) (-20 mm; +10 mm)	Perete lateral fix la 90° (-20 mm; +5 mm)	Ușă (+ Perete lateral scurtat la 90°) (-40 mm; +20 mm)	Perete lateral scurtat la 90° (-10 mm; +15 mm)	
Dimensiuni standard	700	-	-	680-705	-	690-715
	800	760-820	780-810	780-805	760-820	790-815
	900	860-920	880-910	880-905	860-920	890-915
	1000	960-1020	980-1010	980-1005	960-1020	990-1015
	1200	-	-	1180-1205	-	1190-1215
	1400	-	-	1380-1405	-	1390-1415
Dimensiuni la comandă	Ex.: 865	(-20 mm; +40 mm)	(-10 mm; +20 mm)	(-10 mm; +15 mm)	(-20 mm; +40 mm)	(-10 mm; +15 mm)
		845-905	855-885	855-880	845-905	855-880

Informații tehnice la sfârșitul capitolului.

Preț brut fără TVA. Dimensiuni în mm. Se rezervă dreptul la orice modificare tehnică. Modelele și dimensiunile speciale comandate nu pot fi stornate sau returnate.

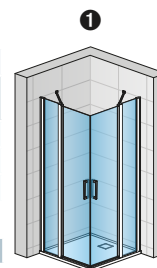

D22DE2B

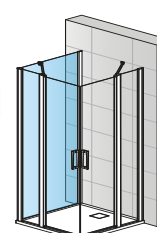
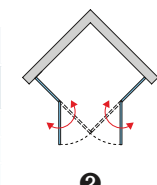

D22DE2B + D22F1

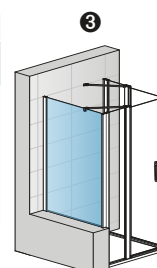

D22DE2B + D22F1VSM



↑ D22ERB

Profil șlefuit lucios (50),
Sticlă transparentă (07)



Sticlă securizată
veritabilă de 6 mm



O variantă de sticlă
disponibilă



Înălțime standard 2000 mm



Lățime ușă
până la 1000 mm



Lățime perete lateral
până la 1400 mm



Acoperire Aquaperle standard



Dimensiuni la comandă



Decupaje oblice sau drepte
posibile



Calitate produs conform
normativului european EN14428



Raza de 550 mm

D22ERB / Sfert de cerc - 2 uși batante, 2 părți fixe. Sticlă securizată de 6 mm, inclusiv acoperire Aquaperle standard. Deschidere spre exterior și spre interior. Închidere magnetică, raza 550 mm. Inclusiv stabilizator de colț. Livrare în trei pachete.

Exemplu articol nr.: **D22ERB 55 080 50 07**

D22ERB 55 080 50 07 = DIVERA Sfert de cerc - 2 uși batante, 2 părți fixe, rază 550 mm, lățime ușă 800 mm, înălțime 2000 mm, profil șlefuit lucios, sticlă securizată transparentă.

Dimensiuni standard

Lățime	Lățime acces	Înălțime	Bază	Rază	Lățime	Profil	Variante sticlă	
			Referință	55 = 550 mm	Dimensiuni	50=Șlefuit lucios	07=Sticlă securizată transparentă	
800	672	2000	D22ERB	55	080	50	07	3.053 Ron
900	672	2000	D22ERB	55	090	50	07	3.181 Ron
1000	672	2000	D22ERB	55	100	50	07	3.267 Ron

PENTRU MONTAJUL PE CĂDIȚA DE DUȘ. ÎN CAZUL MONTAJULUI DIRECT PE PARDOSEALĂ, A SE ȚINE CONT DE DIMENSIUNILE CU GRESIE ALE SUPRAFEȚEI DE DUȘ DE LA SFÂRȘITUL CAPITOLULUI.

Dimensiuni la comandă

Lățime	Înălțime	Bază	Rază	Lățime	Profil	Variante sticlă	
750-900	până la 2000	D22ERB	55	SM1	50	07	Preț la cerere
901-1200	până la 2000	D22ERB	55	SM2	50	07	Preț la cerere

LA COMANDĂ A SE SPECIFICA ÎNTOTDEAUNA MODUL DE MONTAJ, PE CĂDIȚA DE DUȘ SAU DIRECT PE PARDOSEALĂ. A SE VEDEA PAGINILE 28 - 31.

Montaj asimetric. Sticlă securizată de 6 mm, inclusiv acoperire Aquaperle standard. Închidere magnetică.

Exemplu articol nr.: **D22ERB 55 809 50 07**

D22ERB 80 90 50 07 = DIVERA Sfert de cerc, rază 550 mm, lățime ușă partea stanga 800 mm, lățime ușă partea dreapta 900 mm, înălțime 2000 mm, șlefuit lucios, sticlă securizată transparentă.

Dimensiuni standard

Lățime		Înălțime	Bază	Rază	Lățime	Profil	Variante sticlă	
			Referință	55 = 550 mm	Dimensiuni	50=Șlefuit lucios	07=Sticlă securizată transparentă	
800 x 900	900 x 800	2000	D22ERB	55	809	50	07	3.118 Ron
800 x 1000	1000 x 800	2000	D22ERB	55	801	50	07	3.268 Ron
900 x 1000	1000 x 900	2000	D22ERB	55	901	50	07	3.224 Ron

PENTRU MONTAJUL PE CĂDIȚA DE DUȘ. ÎN CAZUL MONTAJULUI DIRECT PE PARDOSEALĂ, A SE ȚINE CONT DE DIMENSIUNILE CU GRESIE ALE SUPRAFEȚEI DE DUȘ DE LA SFÂRȘITUL CAPITOLULUI.

La montaj asimetric a se preciza dimensiunea exactă a părții drepte și a celei stângi.

D22F1 / Perete lateral fix 90°. POATE FI IMBINAT CU PERETELE LATERAL SUPLIMENTAR D22F3 (P. 233).

Sticlă securizată de 6 mm, inclusiv acoperire Aquaperle standard, livrat într-un pachet.

Dimensiuni standard

Lățime	Înălțime	Bază	Lățime	Profil	Variante sticlă	
		Referință	Dimensiuni	50=Șlefuit lucios	07=Sticlă securizată transparentă	
700	2000	D22F1	070	50	07	619 Ron
800	2000	D22F1	080	50	07	705 Ron
900	2000	D22F1	090	50	07	747 Ron
1000	2000	D22F1	100	50	07	790 Ron
1200	2000	D22F1	120	50	07	897 Ron
1400	2000	D22F1	140	50	07	1.025 Ron

PENTRU MONTAJUL PE CĂDIȚA DE DUȘ. ÎN CAZUL MONTAJULUI DIRECT PE PARDOSEALĂ, A SE ȚINE CONT DE DIMENSIUNILE CU GRESIE ALE SUPRAFEȚEI DE DUȘ DE LA SFÂRȘITUL CAPITOLULUI.

Dimensiuni la comandă

Lățime	Înălțime	Bază	Lățime	Profil	Variante sticlă	
250-800	până la 2000	D22F1	SM1	50	07	Preț la cerere
801-1400	până la 2000	D22F1	SM2	50	07	Preț la cerere

Dimensiuni la comandă PERETE LATERAL SCURTAT - INDICAȚII IMPORTANTE: PERETE LATERAL SCURTAT ÎNTOTDEAUNA MONTAT PE CADĂ/SOCLU.

Lățime	Înălțime	Bază	Lățime	Profil	Variante sticlă	
250-800	până la 2000	D22F1V	SM1	50	07	Preț la cerere
801-1400	până la 2000	D22F1V	SM2	50	07	Preț la cerere

OPȚIONAL : Decupaje oblice sau drepte | AD221 : Profil de lățire | D22FPG : Clemă pentru fixarea colțarelor
D22EV1 : Stabilizatoare de colț perete - sticlă | D22EV2 : Stabilizatoare de colț sticlă - sticlă (P.341)

Cote limită

Dimensiuni	Lățime	①	②	③	Perete lateral scurtat la 90° (-10 mm; +15 mm)
		Sfert de cerc (-40 mm; +20 mm)	Ușă (+ Perete lateral fix la 90°) (-20 mm; +10 mm)	Perete lateral fix la 90° (-20 mm; +5 mm)	
standard	700	-	-	680-705	690-715
	800	760-820	780-810	780-805	790-815
	900	860-920	880-910	880-905	890-915
	1000	960-1020	980-1010	980-1005	990-1015
	1200	-	-	1180-1205	1190-1215
	1400	-	-	1380-1405	1390-1415
la comandă	Ex.: 865	(-20 mm; +40 mm)	(-10 mm; +20 mm)	(-10 mm; +15 mm)	(-20 mm; +40 mm)
		845-905	855-885	855-880	845-905

Informații tehnice la sfârșitul capitolului.

Preț brut fără TVA. Dimensiuni în mm. Se rezervă dreptul la orice modificare tehnică. Modelele și dimensiunile speciale comandate nu pot fi stornate sau returnate.

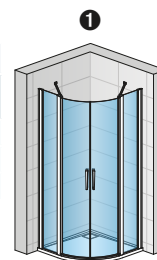

D22ERB

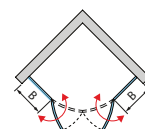

D22ERB + D22F1

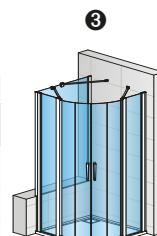

D22ERB + D22F1 VSM

Exemple de comenzi speciale - Uși batante



D22T13 + D22F1 | Ușă batantă cu parte fixă în continuare + perete lateral la 90° cu decupaj oblic și drept



D22T1 | Ușă batantă în nișă cu decupaj oblic



D22F1 + D22T31 + D22F1 | Ușă batantă dintr-o bucată cu parte fixă în continuare + 2 pereți laterali la 90° pentru montaj tip U (Ușa pe partea din față).



D22T2 + D22F1 + D22F3 | Ușă batantă din 2 piese + 2 pereți laterali la 90° pentru montaj tip U (Ușa pe partea laterală).

VARIANTE DE UȘI BATANTE: CE TREBUIE SĂ ȘTIȚI?

Caracteristici

SAFETY GLASS 6mm	Sticlă securizată veritabilă de 6 mm	Standard 2000mm	Înălțime standard 2000 mm	Dimensiuni la comandă	Ușa și peretele lateral inversabile
1	O variantă de sticlă disponibilă	Maximum 1500 mm	Lățime ușă până la 1500 mm	Decupaje oblice sau drepte posibile	Acces larg
1	O variantă de profil disponibilă	Maximum 1400 mm	Lățime perete lateral până la 1400 mm	Uși cu deschidere în interior și spre exterior	Încidere magnetică
+	Prag subtil de 15 mm	+	Bara stabilizatoare inclusă	AQUA PERLE	Acoperire Aquaperle standard
				EN14428+A1	Calitate produs conform normativului european EN14428:2008+A1

Design

Design ergonomic și elegant al manerului



Stabilizarea

- Stabilizator de colț integrat în profil cu lungime adaptată la lățimea părții fixe, pentru stabilitate optimă.

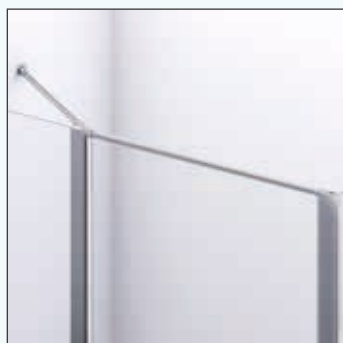

Vedere din interior

Avantaje tehnice



Profil de fixare la perete

- Profil compact de fixare la perete pentru un montaj simplificat
- Domeniu de reglaj până la 30 mm
- Capace de profil cromate pentru un finisaj elegant



Etanșeitate

- Pragul pentru o etanșeitate optimă este livrat standard



Sistemul practic de îmbinare cu clac între ușă și peretele lateral în unghi de 90°

- Îmbinare clac la 90° fără șuruburi pentru etanșeitate optimă și montaj facil

SPECIFICAȚII TEHNICE

Indicații de montaj - Uși batante

Ușă + Perete lateral, Acces pe colț, Sfert de cerc DIVERA - Ușă batantă montată pe cădița de duș

Imaginea 1
Uși, Acces pe colț, Sfert de cerc

Imaginea 2
Perete lateral

A : Dimensiunea măsurată de la peretele faianțat până la marginea exterioară a cădiței de duș. Abaterrea de 13 mm (Imaginea 1) și 10 mm (Imaginea 2) este aceeași pentru toate modelele cu uși batante DIVERA când sunt montate pe cădița de duș.

Ușă + Perete lateral DIVERA - Ușă batantă montată direct pe pardoseală

Imaginea 3

Imaginea 4

A, B : dimensiunea măsurată de la peretele faianțat până la mijlocul foi de sticlă.

Dimensiunile cu gresie pentru montajul direct pe pardoseală al produselor cu dimensiuni standard (pentru ușă)

Lățime standard	Lățimea A = Mijlocul sticlei
700	674
800	774
900	874
1000	974
1100	1074
1200	1174
1300	1274
1400	1374
1500	1474

Dimensiunile cu gresie pentru montajul direct pe pardoseală al produselor cu dimensiuni standard (pentru perete lateral)

Lățime standard	Lățimea B = Mijlocul sticlei
700	668
800	768
900	868
1000	968
1200	1168
1400	1368

Toate produsele cu dimensiuni standard sunt livrate cu profil compensator de fixare pe perete (domeniu de reglaj -10 mm la +15 mm).

Toate produsele cu dimensiuni standard sunt livrate cu profil compensator de fixare pe perete (domeniu de reglaj -10 mm la +20 mm).

Acces pe colț DIVERA - Ușă batantă montată direct pe pardoseală

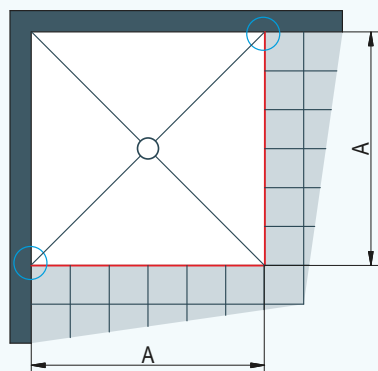

Imaginea 5

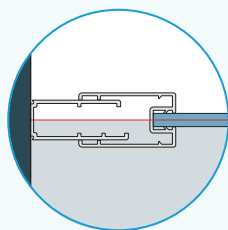

Imaginea 6

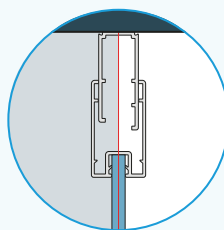

A : Dimensiunea măsurată de la peretele faianțat până la mijlocul foii de sticlă.

Dimensiunile cu gresie pentru montajul direct pe pardoseală al produselor cu dimensiuni standard (pentru acces pe colț)

Lățime standard	Lățimea A = Mijlocul sticlei
800	768 x 768
900	868 x 868
1000	968 x 968
1100	1068 x 1068

Toate produsele cu dimensiuni standard sunt livrate cu profil compensator de fixare pe perete (domeniu de reglaj -10 mm la +20 mm).

Sfert de cerc DIVERA - Ușă batantă montată direct pe pardoseală

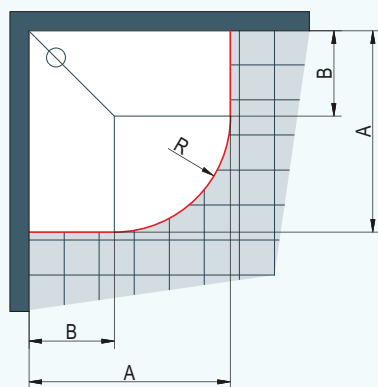

A : Dimensiunea măsurată de la peretele faianțat până la mijlocul foii de sticlă.

Toate produsele cu dimensiuni standard sunt livrate cu profil compensator de fixare pe perete (domeniu de reglaj -10 mm la +20 mm).

R528: Raza R550 în mijlocul foii de ușă curbe.

Dimensiunile spațiului faianțat pentru montajul direct pe pardoseala în cazul produselor cu dimensiuni standard

Rază ușă 550 mm

Lățime standard	Lățimea A = Mijlocul sticlei	Dimensiunea B pentru raza R550
800	768 x 768	240
900	868 x 868	340
1000	968 x 968	440

Montaj la perete- ușă

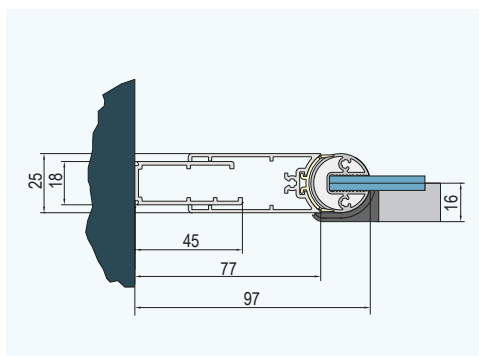

Montaj la perete - perete lateral D22F1

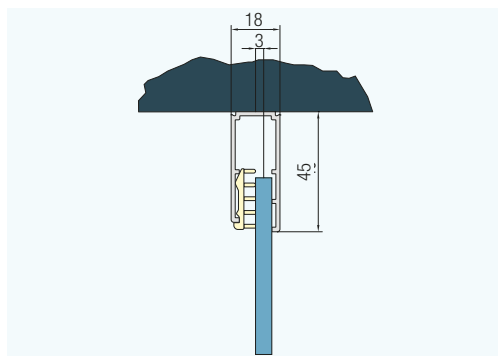

Profil prag

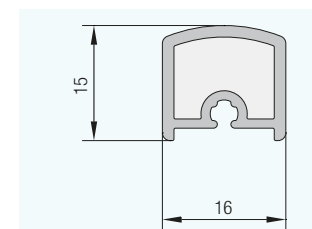

Principiul de montare cu D22F1

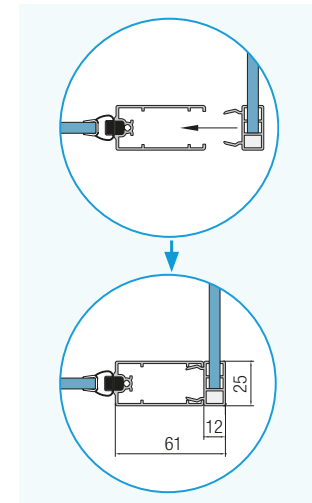

Montaj la perete D22FF

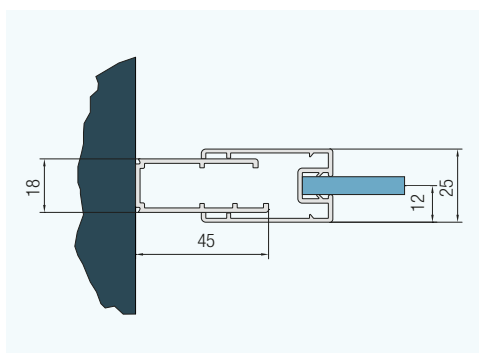

Îmbinare D22FF

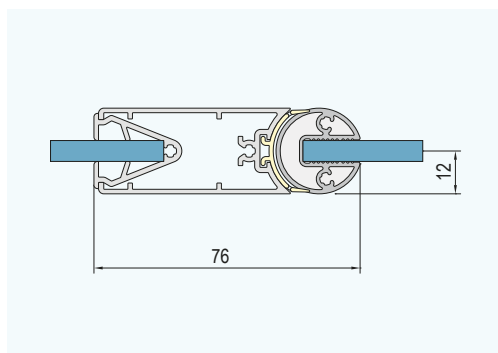

Seria **DIVERA** impresionează prin îmbinarea perfectă dintre confort și funcționalitate. Modularitatea și flexibilitatea ușilor și pereților seriei satisfac aproape orice cerință. Fie ca optați pentru o cabină de duș clasică și perete lateral, un acces pe colț sau pentru o ușă în nișă, cabina de duș **DIVERA** conferă băii dvs. eleganță desăvârșită și se adaptează fără probleme la toate situațiile de amenajare a spațiului. Mânerele ergonomice facilitează prinderea pentru un confort maxim iar stratul de protecție Aquaperle ușurează întreținerea sticlei.

Caracteristici produs:

- Sticlă securizată de 6 mm
- Înălțime standard 2000 mm
- Inclusiv acoperire cu strat de protecție Aquaperle
- Sistemul de rabatare al ușilor culisante
- Prag subtil de 15 mm
- Montaj facil
- Dimensiuni standard și la comandă pentru soluții flexibile

Variantele disponibile ale ușilor și pereților laterali:

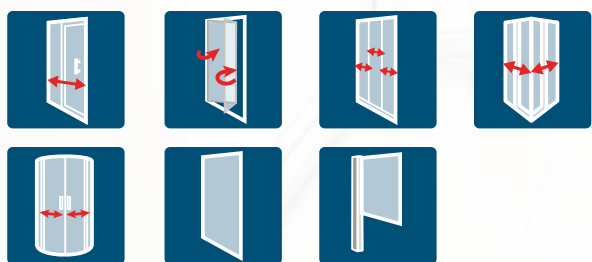

Mâner ergonomic



Profil modern de fixare la perete pentru un montaj simplificat



Practic și util : sistemul de rabatare al ușilor culisante



DIVERA

Uși culisante

Descoperă seria
DIVERA
FUNȚIONALITATE ȘI FLEXIBILITATE



VARIANTE DE UȘI CULISANTE: CONFIGURAȚII POSIBILE

MONTAJ ÎN LINIE



D22FF

+



D22S2B

=



D22FF + D22S2B | PAGINA 211

+



D22K

=



D22FF + D22K | PAGINA 213

+



D22S3

=



D22FF + D22S3 | PAGINA 215

ACCES PE COLT



1x D22FF

+



D22SE2B

=



D22FF + D22SE2B | PAGINA 217

+



D22SRB

=



D22FF + D22SRB | PAGINA 219



↑ **D22S2B + D22F1**

Profil șlefuit lucios (50),
Sticlă transparentă (07)

← **D22S2B**

Profil șlefuit lucios (50),
Sticlă transparentă (07)



Sticlă securizată
veritabilă de 6 mm



O variantă de sticlă
disponibilă



Înălțime standard 2000 mm



Lățime ușă
până la 1800 mm



Lățime perete lateral
până la 1400 mm



Acoperire Aquaperle standard



Dimensiuni la comandă



Decupaje oblice sau
drepte posibile



Calitate produs conform
normativului european EN14428



Ușa și peretele lateral inversabile

D22S2B / Ușă culisantă din 2 piese.

Sticlă securizată de 6 mm, inclusiv acoperire Aquaperle standard. Închidere magnetică. Livrată într-un pachet.

Exemplu articol nr.:	D22S2B	100	50	07
----------------------	---------------	------------	-----------	-----------

D22S2B 100 50 07 = DIVERA Ușă culisantă din 2 piese, lățime ușă 1000 mm, înălțime 2000 mm, șlefuit lucios, sticlă securizată transparentă.

Dimensiuni standard

Lățime	Lățime acces	Înălțime	Bază	Lățime	Profil	Variante sticlă	
			Referință	Dimensiuni	50=Șlefuit lucios	07=Sticlă securizată transparentă	
1000	384	2000	D22S2B	100	50	07	1.409 Ron
1200	484	2000	D22S2B	120	50	07	1.516 Ron
1400	584	2000	D22S2B	140	50	07	1.623 Ron

POTRIVIT PENTRU MONTAJUL PE CĂDIȚA DE DUȘ. ÎN CAZUL MONTAJULUI DIRECT PE PARDOSEALĂ, A SE ȚINE CONT DE DIMENSIUNILE CU GRESIE ALE SUPRAFEȚEI DE DUȘ DE LA SFÂRȘITUL CAPITOLULUI.

Dimensiuni la comandă

Lățime	Înălțime	Bază	Lățime	Profil	Variante sticlă	
1000-1800	până la 2000	D22S2B	SM1	50	07	Preț la cerere

LA COMANDĂ A SE SPECIFICĂ ÎNTOTDEAUNA MODUL DE MONTAJ, PE CĂDIȚA DE DUȘ SAU DIRECT PE PARDOSEALĂ. A SE VEDEA PAGINILE 28 - 31.

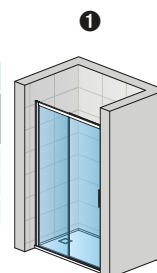

D22S2B

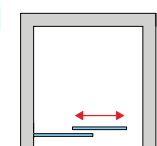

D22F1 / Perete lateral fix 90°.

POATE FI IMBINAT CU PERETELE LATERAL SUPLIMENTAR D22F3 (P. 233).

Sticlă securizată de 6 mm, inclusiv acoperire Aquaperle standard, livrat într-un pachet.

Dimensiuni standard

Lățime	Înălțime	Bază	Lățime	Profil	Variante sticlă	
		Referință	Dimensiuni	50=Șlefuit lucios	07=Sticlă securizată transparentă	
700	2000	D22F1	070	50	07	619 Ron
800	2000	D22F1	080	50	07	705 Ron
900	2000	D22F1	090	50	07	747 Ron
1000	2000	D22F1	100	50	07	790 Ron
1200	2000	D22F1	120	50	07	897 Ron
1400	2000	D22F1	140	50	07	1.025 Ron

POTRIVIT PENTRU MONTAJUL PE CĂDIȚA DE DUȘ. ÎN CAZUL MONTAJULUI DIRECT PE PARDOSEALĂ, A SE ȚINE CONT DE DIMENSIUNILE CU GRESIE ALE SUPRAFEȚEI DE DUȘ DE LA SFÂRȘITUL CAPITOLULUI

Dimensiuni la comandă

Lățime	Înălțime	Bază	Lățime	Profil	Variante sticlă	
250-800	până la 2000	D22F1	SM1	50	07	Preț la cerere
801-1400	până la 2000	D22F1	SM2	50	07	Preț la cerere

Dimensiuni la comandă PERETE LATERAL SCURTAT - INDICAȚII IMPORTANTE: PERETE LATERAL SCURTAT ÎNTOTDEAUNA MONTAT PE CADĂ/SOCLU.

Lățime	Înălțime	Bază	Lățime	Profil	Variante sticlă	
250-800	până la 2000	D22F1V	SM1	50	07	Preț la cerere
801-1400	până la 2000	D22F1V	SM2	50	07	Preț la cerere

LA COMANDĂ A SE SPECIFICĂ ÎNTOTDEAUNA MODUL DE MONTAJ, PE CĂDIȚA DE DUȘ SAU DIRECT PE PARDOSEALĂ. A SE VEDEA PAGINILE 28 - 31.

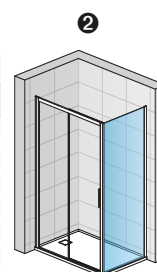

D22S2B + D22F1

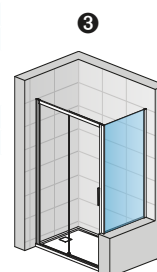

D22S2B + D22F1 VSM

D22F3 / Perete lateral suplimentar.

POATE FI IMBINAT CU PERETELE LATERAL LA 90° D22F1 (P. 231).

OPȚIONAL : AD221 : Profil de lățire | D22FPG : Clemă pentru fixarea colțurilor

D22EV1 : Stabilizatoare de colț perete - sticlă | D22EV2 : Stabilizatoare de colț sticlă - sticlă (P.341)

OPȚIONAL pentru peretele lateral fix: Decupaje oblice sau drepte

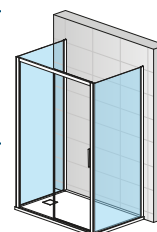

2x D22F1 + D22S2B

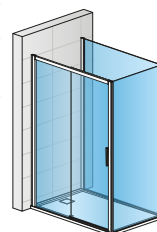

D22S2B + D22F1 + D22F3

Cote limită

Lățime	①	②	③	④	⑤	
	Ușă în nișă (-40 mm; +20 mm)	Ușă (+ Perete lateral fix la 90°) (-20 mm; +10 mm)	Perete lateral fix la 90° (-20 mm; +5 mm)	Ușă (+ Perete lateral scurtat la 90°) (-40 mm; +20 mm)	Perete lateral scurtat la 90° (-10 mm; +15 mm)	
Dimensiuni standard	700	-	-	680-705	-	690-715
	800	-	-	780-805	-	790-815
	900	-	-	880-905	-	890-915
	1000	960-1020	980-1010	980-1005	960-1020	990-1015
	1200	1160-1220	1180-1210	1180-1205	1160-1220	1190-1215
1400	1360-1420	1380-1410	1380-1405	1360-1420	1390-1415	
	(-20 mm; +40 mm)	(-10 mm; +20 mm)	(-10 mm; +15 mm)	(-20 mm; +40 mm)	(-10 mm; +15 mm)	
Dimensiuni la comandă	Ex.: 865	845-905	855-885	855-880	845-905	855-880

Informații tehnice la sfârșitul capitolului.

Preț brut fără TVA. Dimensiuni în mm. Se rezervă dreptul la orice modificare tehnică. Modelele și dimensiunile speciale comandate nu pot fi stornate sau returnate.



▲ D22K + D22F1

Profil șlefuit lucios (50),
Sticlă transparentă (07)

← D22K

Profil șlefuit lucios (50),
Sticlă transparentă (07)



Sticlă securizată
veritabilă de 6 mm



O variantă de sticlă
disponibilă



Înălțime standard 2000 mm



Lățime ușă
până la 1000 mm



Lățime perete lateral
până la 1400 mm



Acoperire Aquaperle standard



Dimensiuni la comandă



Decupaje oblice sau
drepte posibile



Calitate produs conform
normativului european EN14428



Ușa și peretele lateral inversabile

D22K / Ușă pliabilă culisantă din 2 piese.

Sticlă securizată transparentă de 6 mm, inclusiv acoperire Aquaperle standard. Închidere magnetică, livrată într-un pachet.

Exemplu articol nr.:	D22K	080	50	07
----------------------	-------------	------------	-----------	-----------

D22K 080 50 07 = DIVERA Ușă pliabilă culisantă din 2 piese, lățime ușă 800 mm, înălțime 2000 mm, șlefuit lucios, sticlă securizată transparentă.

Dimensiuni standard

Lățime	Lățime acces	Înălțime	Bază	Lățime	Profil	Variante sticlă
			Referință	Dimensiuni	50=Șlefuit lucios	07=Sticlă securizată transparentă
800	550	2000	D22K	080	50	07 1.751 Ron
900	650	2000	D22K	090	50	07 1.815 Ron
1000	750	2000	D22K	100	50	07 1.879 Ron

POTRIVIT PENTRU MONTAJUL PE CĂDIȚA DE DUȘ. ÎN CAZUL MONTAJULUI DIRECT PE PARDOSEALĂ, A SE ȚINE CONT DE DIMENSIUNILE CU GRESIE ALE SUPRAFEȚEI DE DUȘ DE LA SFÂRȘITUL CAPITOLULUI.

Dimensiuni la comandă

Lățime	Înălțime	Bază	Lățime	Profil	Variante sticlă
600-800	până la 2000	D22K	SM1	50	07 Preț la cerere
801-1000	până la 2000	D22K	SM2	50	07 Preț la cerere

LA COMANDĂ A SE SPECIFICĂ ÎNTOTDEAUNA MODUL DE MONTAJ, PE CĂDIȚA DE DUȘ SAU DIRECT PE PARDOSEALĂ. A SE VEDEA PAGINILE 28 - 31.

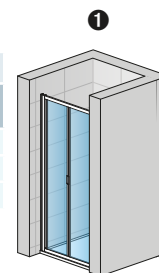

D22K

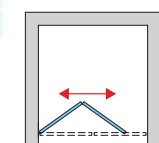

D22F1 / Perete lateral fix 90°.

POATE FI IMBINAT CU PERETELE LATERAL SUPLIMENTAR D22F3 (P. 233).

Sticlă securizată de 6 mm, inclusiv acoperire Aquaperle standard, livrat într-un pachet.

Dimensiuni standard

Lățime	Înălțime	Bază	Lățime	Profil	Variante sticlă
		Referință	Dimensiuni	50=Șlefuit lucios	07=Sticlă securizată transparentă
700	2000	D22F1	070	50	07 619 Ron
800	2000	D22F1	080	50	07 705 Ron
900	2000	D22F1	090	50	07 747 Ron
1000	2000	D22F1	100	50	07 790 Ron
1200	2000	D22F1	120	50	07 897 Ron
1400	2000	D22F1	140	50	07 1.025 Ron

POTRIVIT PENTRU MONTAJUL PE CĂDIȚA DE DUȘ. ÎN CAZUL MONTAJULUI DIRECT PE PARDOSEALĂ, A SE ȚINE CONT DE DIMENSIUNILE CU GRESIE ALE SUPRAFEȚEI DE DUȘ DE LA SFÂRȘITUL CAPITOLULUI

Dimensiuni la comandă

Lățime	Înălțime	Bază	Lățime	Profil	Variante sticlă
250-800	până la 2000	D22F1	SM1	50	07 Preț la cerere
801-1400	până la 2000	D22F1	SM2	50	07 Preț la cerere

Dimensiuni la comandă PERETE LATERAL SCURTAT - INDICAȚII IMPORTANTE: PERETE LATERAL SCURTAT ÎNTOTDEAUNA MONTAT PE CADĂ/SOCLU.

Lățime	Înălțime	Bază	Lățime	Profil	Variante sticlă
250-800	până la 2000	D22F1V	SM1	50	07 Preț la cerere
801-1400	până la 2000	D22F1V	SM2	50	07 Preț la cerere

LA COMANDĂ A SE SPECIFICĂ ÎNTOTDEAUNA MODUL DE MONTAJ, PE CĂDIȚA DE DUȘ SAU DIRECT PE PARDOSEALĂ. A SE VEDEA PAGINILE 28 - 31.

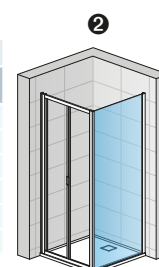

D22K + D22F1

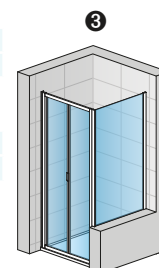

D22K + D22F1VSM

D22F3 / Perete lateral suplimentar.

POATE FI IMBINAT CU PERETELE LATERAL LA 90° D22F1 (P. 231).

OPȚIONAL : AD222 : Profil de lățire | D22FPG : Clemă pentru fixarea colțurilor

D22EV1 : Stabilizatoare de colț perete - sticlă | D22EV2 : Stabilizatoare de colț sticlă - sticlă (P.341)

OPȚIONAL pentru peretele lateral fix: Decupaje oblice sau drepte

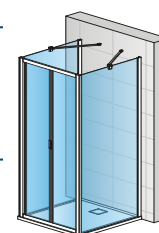

2x D22F1 + D22K + 2x D22EV1

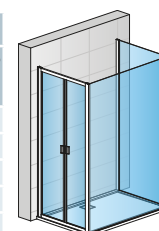

D22K + D22F1 + D22F3

Cote limită

Lățime	1		2		3	
	Ușă în nișă (-40 mm; +20 mm)	Ușă (+ Perete lateral fix la 90° (-20 mm; +10 mm)	Perete lateral fix la 90° (-20 mm; +5 mm)	Ușă (+ Perete lateral scurtat la 90° (-40 mm; +20 mm)	Perete lateral scurtat la 90° (-10 mm; +15 mm)	
Dimensiuni standard	700	-	-	680-705	-	690-715
	800	760-820	780-810	780-805	760-820	790-815
	900	860-920	880-910	880-905	860-920	890-915
	1000	960-1020	980-1010	980-1005	960-1020	990-1015
	1200	-	-	1180-1205	-	1190-1215
1400	-	-	1380-1405	-	1390-1415	
Dimensiuni la comandă	Ex.: 865	(-20 mm; +40 mm) 845-905	(-10 mm; +20 mm) 855-885	(-10 mm; +15 mm) 855-880	(-20 mm; +40 mm) 845-905	(-10 mm; +15 mm) 855-880

Informații tehnice la sfârșitul capitolului.

Preț brut fără TVA. Dimensiuni în mm. Se rezervă dreptul la orice modificare tehnică. Modelele și dimensiunile speciale comandate nu pot fi stornate sau returnate.



▲ **D22S3 + D22F1**

Profil șlefuit lucios (50),
Sticlă transparentă (07)

◀ **D22S3**

Profil șlefuit lucios (50),
Sticlă transparentă (07)



Sticlă securizată
veritabilă de 6 mm



O variantă de sticlă
disponibilă



Înălțime standard 2000 mm



Lățime ușă
până la 1200 mm



Lățime perete lateral
până la 1400 mm



Acoperire Aquaperle standard



Dimensiuni la comandă



Decupaje oblice sau
drepte posibile



Calitate produs conform
normativului european EN14428



Ușa și peretele lateral inversabile

D22S3 / Ușă culisantă din 3 piese.

Sticlă securizată transparentă de 6 mm, inclusiv acoperire Aquaperle standard. Închidere magnetică, livrată într-un pachet.

Exemplu articol nr.:	D22S3	080	50	07
----------------------	-------	-----	----	----

D22S3 080 50 07 = DIVERA Ușă culisantă din 3 piese, lățime ușă 800 mm, înălțime 2000 mm, șlefuit lucios, sticlă securizată transparentă.

Dimensiuni standard

Lățime	Lățime acces	Înălțime	Bază Referință	Lățime Dimensiuni	Profil 50=Șlefuit lucios	Variante sticlă 07=Sticlă securizată transparentă	
800	400	2000	D22S3	080	50	07	2.178 Ron
900	466	2000	D22S3	090	50	07	2.263 Ron
1000	533	2000	D22S3	100	50	07	2.349 Ron
1200	666	2000	D22S3	120	50	07	2.498 Ron

POTRIVIT PENTRU MONTAJUL PE CĂDIȚA DE DUȘ. ÎN CAZUL MONTAJULUI DIRECT PE PARDOSEALĂ, A SE ȚINE CONT DE DIMENSIUNILE CU GRESIE ALE SUPRAFEȚEI DE DUȘ DE LA SFÂRȘITUL CAPITOLULUI.

Dimensiuni la comandă

Lățime	Înălțime	Bază	Lățime	Profil	Variante sticlă	
700-1200	până la 2000	D22S3	SM1	50	07	Preț la cerere
1201-1800	până la 2000	D22S3	SM2	50	07	Preț la cerere

LA COMANDĂ A SE SPECIFICA ÎNTOTDEAUNA MODUL DE MONTAJ, PE CĂDIȚA DE DUȘ SAU DIRECT PE PARDOSEALĂ. A SE VEDEA PAGINILE 28 - 31.

D22F1 / Perete lateral fix 90°. POATE FI IMBINAT CU PERETELE LATERAL SUPLIMENTAR D22F3 (P. 233).

Sticlă securizată de 6 mm, inclusiv acoperire Aquaperle standard, livrată într-un pachet.

Dimensiuni standard

Lățime	Înălțime	Bază Referință	Lățime Dimensiuni	Profil 50=Șlefuit lucios	Variante sticlă 07=Sticlă securizată transparentă	
700	2000	D22F1	070	50	07	619 Ron
800	2000	D22F1	080	50	07	705 Ron
900	2000	D22F1	090	50	07	747 Ron
1000	2000	D22F1	100	50	07	790 Ron
1200	2000	D22F1	120	50	07	897 Ron
1400	2000	D22F1	140	50	07	1.025 Ron

POTRIVIT PENTRU MONTAJUL PE CĂDIȚA DE DUȘ. ÎN CAZUL MONTAJULUI DIRECT PE PARDOSEALĂ, A SE ȚINE CONT DE DIMENSIUNILE CU GRESIE ALE SUPRAFEȚEI DE DUȘ DE LA SFÂRȘITUL CAPITOLULUI

Dimensiuni la comandă

Lățime	Înălțime	Bază	Lățime	Profil	Variante sticlă	
250-800	până la 2000	D22F1	SM1	50	07	Preț la cerere
801-1400	până la 2000	D22F1	SM2	50	07	Preț la cerere

Dimensiuni la comandă PERETE LATERAL SCURTAT - INDICAȚII IMPORTANTE: PERETE LATERAL SCURTAT ÎNTOTDEAUNA MONTAT PE CADĂ/SOCLU.

Lățime	Înălțime	Bază	Lățime	Profil	Variante sticlă	
250-800	până la 2000	D22F1V	SM1	50	07	Preț la cerere
801-1400	până la 2000	D22F1V	SM2	50	07	Preț la cerere

LA COMANDĂ A SE SPECIFICA ÎNTOTDEAUNA MODUL DE MONTAJ, PE CĂDIȚA DE DUȘ SAU DIRECT PE PARDOSEALĂ. A SE VEDEA PAGINILE 28 - 31.

D22F3 / Perete lateral suplimentar. POATE FI IMBINAT CU PERETELE LATERAL LA 90° D22F1 (P. 231).

OPȚIONAL : AD222 : Profil de lățire | D22FPG : Clemă pentru fixarea colțarelor

D22EV1 : Stabilizatoare de colț perete - sticlă | D22EV2 : Stabilizatoare de colț sticlă - sticlă (P.341)

OPȚIONAL pentru peretele lateral fix: Decupaje oblice sau drepte

Cote limită

Dimensiuni standard	Lățime	①	②	③	Perete lateral scurtat la 90° (-10 mm; +15 mm)
		Ușă în nișă (-40 mm; +20 mm)	Ușă (+ Perete lateral fix la 90° (-20 mm; +10 mm)	Perete lateral fix la 90° (-20 mm; +5 mm)	
700		-	-	-	690-715
800		760-820	780-810	780-805	790-815
900		860-920	880-910	880-905	890-915
1000		960-1020	980-1010	980-1005	990-1015
1200		1160-1220	1180-1210	1180-1205	1190-1215
1400		-	-	1380-1405	1390-1415
Dimensiuni la comandă	Ex.: 865	(-20 mm; +40 mm)	(-10 mm; +20 mm)	(-10 mm; +15 mm)	(-20 mm; +40 mm)
		845-905	855-885	855-880	845-905
					855-880

Informații tehnice la sfârșitul capitolului.

Preț brut fără TVA. Dimensiuni în mm. Se rezervă dreptul la orice modificare tehnică. Modelele și dimensiunile speciale comandate nu pot fi stornate sau returnate.

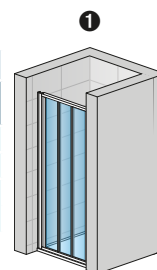

D22S3

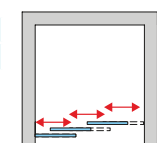

②

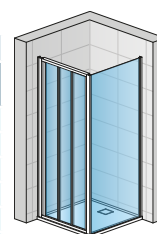

D22S3 + D22F1

③

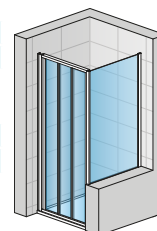

D22S3 + D22F1VSM

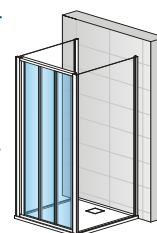

2x D22F1 + D22S3

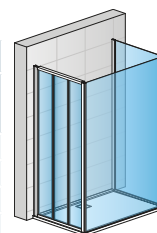

D22S3 + D22F1 + D22F3



↑ D22SE2B

Profil șlefuit lucios (50),
Sticlă transparentă (07)



Sticlă securizată
veritabilă de 6 mm



O variantă de sticlă
disponibilă



Înălțime standard 2000 mm



Lățime ușă
până la 1200 mm



Lățime perete lateral
până la 1400 mm



Acoperire Aquaperle standard



Dimensiuni la comandă



Decupaje oblice sau
drepte posibile



Calitate produs conform
normativului european EN14428

D22SE2B / Acces pe colț - pe fiecare latură câte o ușă culisantă cu parte fixă în continuare.

Sticlă securizată transparentă de 6 mm, inclusiv acoperire Aquaperle standard. Închidere magnetică, livrată într-un pachet.

Exemplu articol nr.:	D22SE2B	070	50	07
----------------------	---------	-----	----	----

D22SE2B 070 50 07 = DIVERA Acces pe colț, lățime ușă 700 mm, înălțime 2000 mm, șlefuit lucios, sticlă securizată transparentă.

Dimensiuni standard - Preț pe latură

Lățime	Lățime acces	Înălțime	Bază	Lățime	Profil	Variante sticlă
			Referință	Dimensiuni	50=Șlefuit lucios	07=Sticlă securizată transparentă
700	348	2000	D22SE2B	070	50	1.857 Ron
800	418	2000	D22SE2B	080	50	1.943 Ron
900	489	2000	D22SE2B	090	50	2.050 Ron
1000	560	2000	D22SE2B	100	50	2.135 Ron

POTRIVIT PENTRU MONTAJUL PE CĂDIȚA DE DUȘ. ÎN CAZUL MONTAJULUI DIRECT PE PARDOSEALĂ, A SE ȚINE CONT DE DIMENSIUNILE CU GRESIE ALE SUPRAFEȚEI DE DUȘ DE LA SFÂRȘITUL CAPITOLULUI.

Dimensiuni la comandă - Preț pe latură

Lățime	Înălțime	Bază	Lățime	Profil	Variante sticlă
600-900	până la 2000	D22SE2B	SM1	50	07 Preț la cerere
901-1200	până la 2000	D22SE2B	SM2	50	07 Preț la cerere

LA COMANDĂ A SE SPECIFICA ÎNTOTDEAUNA MODUL DE MONTAJ, PE CĂDIȚA DE DUȘ SAU DIRECT PE PARDOSEALĂ. A SE VEDEA PAGINILE 28 - 31.

INDICAȚII IMPORTANTE: Un acces pe colț este format din 2 laturi: una pe partea stângă și una pe partea dreaptă.

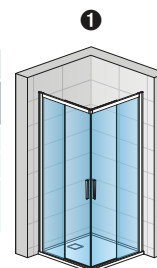

D22SE2B

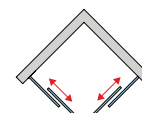

D22F1 / Perete lateral fix 90°. POATE FI IMBINAT CU PERETELE LATERAL SUPPLEMENTAR D22F3 (P. 233).

Sticlă securizată de 6 mm, inclusiv acoperire Aquaperle standard, livrată într-un pachet.

Dimensiuni standard

Lățime	Înălțime	Bază	Lățime	Profil	Variante sticlă
		Referință	Dimensiuni	50=Șlefuit lucios	07=Sticlă securizată transparentă
700	2000	D22F1	070	50	07 619 Ron
800	2000	D22F1	080	50	07 705 Ron
900	2000	D22F1	090	50	07 747 Ron
1000	2000	D22F1	100	50	07 790 Ron
1200	2000	D22F1	120	50	07 897 Ron
1400	2000	D22F1	140	50	07 1.025 Ron

POTRIVIT PENTRU MONTAJUL PE CĂDIȚA DE DUȘ. ÎN CAZUL MONTAJULUI DIRECT PE PARDOSEALĂ, A SE ȚINE CONT DE DIMENSIUNILE CU GRESIE ALE SUPRAFEȚEI DE DUȘ DE LA SFÂRȘITUL CAPITOLULUI

Dimensiuni la comandă

Lățime	Înălțime	Bază	Lățime	Profil	Variante sticlă
250-800	până la 2000	D22F1	SM1	50	07 Preț la cerere
801-1400	până la 2000	D22F1	SM2	50	07 Preț la cerere

Dimensiuni la comandă PERETE LATERAL SCURTAT - INDICAȚII IMPORTANTE: PERETE LATERAL SCURTAT ÎNTOTDEAUNA MONTAT PE CADĂ/SOCLU.

250-800	până la 2000	D22F1V	SM1	50	07 Preț la cerere
801-1400	până la 2000	D22F1V	SM2	50	07 Preț la cerere

LA COMANDĂ A SE SPECIFICA ÎNTOTDEAUNA MODUL DE MONTAJ, PE CĂDIȚA DE DUȘ SAU DIRECT PE PARDOSEALĂ. A SE VEDEA PAGINILE 28 - 31.

D22F3 / Perete lateral suplimentar. POATE FI IMBINAT CU PERETELE LATERAL LA 90° D22F1 (P. 231).

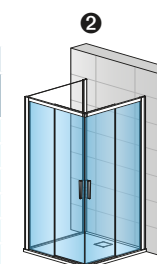

D22SE2B + D22F1

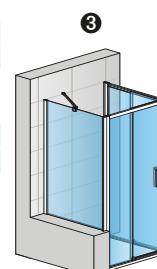

D22SE2B + D22F1VSM

OPȚIONAL : AD221 : Profil de lățire | D22FPG : Clemă pentru fixarea colțarelor

D22EV1 : Stabilizatoare de colț perete - sticlă | D22EV2 : Stabilizatoare de colț sticlă - sticlă (P.341)

OPȚIONAL pentru peretele lateral fix: Decupaje oblice sau drepte

Cote limită

Dimensiuni standard	Lățime	①	②	③	④	
		Acces pe colț (-40 mm; +20 mm)	Ușă (+ Perete lateral fix la 90° (-20 mm; +10 mm))	Perete lateral fix la 90° (-20 mm; +5 mm)	Ușă (+ Perete lateral scurtat la 90° (-40 mm; +20 mm))	Perete lateral scurtat la 90° (-10 mm; +15 mm)
Dimensiuni standard	700	660-720	680-710	680-705	660-720	690-715
	800	760-820	780-810	780-805	760-820	790-815
	900	860-920	880-910	880-905	860-920	890-915
	1000	960-1020	980-1010	980-1005	960-1020	990-1015
	1200	-	-	1180-1205	-	1190-1215
	1400	-	-	1380-1405	-	1390-1415
Dimensiuni la comandă	Ex.: 865	(-20 mm; +40 mm)	(-10 mm; +20 mm)	(-10 mm; +15 mm)	(-20 mm; +40 mm)	(-10 mm; +15 mm)
Dimensiuni la comandă	Ex.: 865	845-905	855-885	855-880	845-905	855-880

Informații tehnice la sfârșitul capitolului.

Preț brut fără TVA. Dimensiuni în mm. Se rezervă dreptul la orice modificare tehnică. Modelele și dimensiunile speciale comandate nu pot fi stornate sau returnate.



↑ D22SRB

Profil șlefuit lucios (50),
Sticlă transparentă (07)



Sticlă securizată
veritabilă de 6 mm



O variantă de sticlă
disponibilă



Înălțime standard 2000 mm



Lățime ușă
până la 1200 mm



Lățime perete lateral
până la 1400 mm



Acoperire Aquaperle standard



Dimensiuni la comandă



Decupaje oblice sau
drepte posibile



Calitate produs conform
normativului european EN14428



Raza de 550 mm

D22SRB / Sfert de cerc - 2 uși culisante, 2 părți fixe.

Sticlă securizată transparentă de 6 mm, inclusiv acoperire Aquaperle standard. Închidere magnetică. Rază 550 mm, livrată într-un pachet.

Exemplu articol nr.: **D22SRB 55 080 50 07**

D22SRB 55 080 50 07 = DIVERA Sfert de cerc - 2 uși culisante, 2 părți fixe, rază 550 mm, lățime ușă 800 mm, înălțime 2000 mm, șlefuit lucios, sticlă securizată transparentă.

Dimensiuni standard

Lățime	Lățime acces	Înălțime	Bază	Rază	Lățime	Profil	Variante sticlă
			Referință	55 = 550 mm	Dimensiuni	50=Șlefuit lucios	07=Sticlă securizată transparentă
800	416	2000	D22SRB	55	080	50	2.071 Ron
900	551	2000	D22SRB	55	090	50	2.156 Ron
1000	551		D22SRB	55	100	50	2.220 Ron

POTRIVIT PENTRU MONTAJUL PE CĂDIȚA DE DUȘ. ÎN CAZUL MONTAJULUI DIRECT PE PARDOSEALĂ, A SE ȚINE CONT DE DIMENSIUNILE CU GRESIE ALE SUPRAFEȚEI DE DUȘ DE LA SFÂRȘITUL CAPITOLULUI.

Dimensiuni la comandă

Lățime	Înălțime	Bază	Rază	Lățime	Profil	Variante sticlă	Preț
750-900	până la 2000	D22SRB	55	SM1	50	07	Preț la cerere
901-1200	până la 2000	D22SRB	55	SM2	50	07	Preț la cerere

LA COMANDĂ A SE SPECIFICĂ ÎNTOTDEAUNA MODUL DE MONTAJ, PE CĂDIȚA DE DUȘ SAU DIRECT PE PARDOSEALĂ. A SE VEDEA PAGINILE 28 - 31.

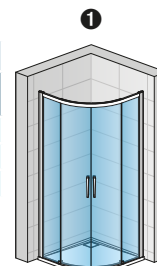

D22SRB

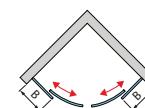

D22F1 / Perete lateral fix 90°. POATE FI ÎMBINAT CU PERETELE LATERAL SUPLIMENTAR D22F3 (P. 233).

Sticlă securizată de 6 mm, inclusiv acoperire Aquaperle standard, livrat într-un pachet.

Dimensiuni standard

Lățime	Înălțime	Bază	Lățime	Profil	Variante sticlă
		Referință	Dimensiuni	50=Șlefuit lucios	07=Sticlă securizată transparentă
700	2000	D22F1	070	50	07 619 Ron
800	2000	D22F1	080	50	07 705 Ron
900	2000	D22F1	090	50	07 747 Ron
1000	2000	D22F1	100	50	07 790 Ron
1200	2000	D22F1	120	50	07 897 Ron
1400	2000	D22F1	140	50	07 1.025 Ron

POTRIVIT PENTRU MONTAJUL PE CĂDIȚA DE DUȘ. ÎN CAZUL MONTAJULUI DIRECT PE PARDOSEALĂ, A SE ȚINE CONT DE DIMENSIUNILE CU GRESIE ALE SUPRAFEȚEI DE DUȘ DE LA SFÂRȘITUL CAPITOLULUI.

Dimensiuni la comandă

Lățime	Înălțime	Bază	Lățime	Profil	Variante sticlă	Preț
250-800	până la 2000	D22F1	SM1	50	07	Preț la cerere
801-1400	până la 2000	D22F1	SM2	50	07	Preț la cerere

Dimensiuni la comandă **PERETE LATERAL SCURTAT - INDICAȚII IMPORTANTE: PERETE LATERAL SCURTAT ÎNTOTDEAUNA MONTAT PE CADĂ/SOCLU.**

Lățime	Înălțime	Bază	Lățime	Profil	Variante sticlă	Preț
250-800	până la 2000	D22F1V	SM1	50	07	Preț la cerere
801-1400	până la 2000	D22F1V	SM2	50	07	Preț la cerere

LA COMANDĂ A SE SPECIFICĂ ÎNTOTDEAUNA MODUL DE MONTAJ, PE CĂDIȚA DE DUȘ SAU DIRECT PE PARDOSEALĂ. A SE VEDEA PAGINILE 28 - 31.

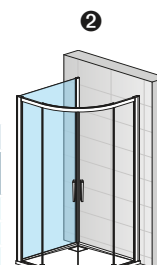

D22SRB + D22F1

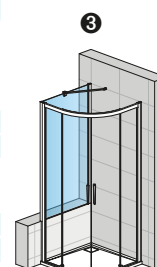

D22SRB + D22F1VSM

D22F3 / Perete lateral suplimentar. POATE FI ÎMBINAT CU PERETELE LATERAL LA 90° D22F1 (P. 231).

OPȚIONAL : AD221 : Profil de lățire | D22FPG : Clemă pentru fixarea colțurilor

D22EV1 : Stabilizatoare de colț perete - sticlă | D22EV2 : Stabilizatoare de colț sticlă - sticlă (P.341)

OPȚIONAL pentru peretele lateral fix: Decupaje oblice sau drepte

Cote limită

Lățime	①	②		③		
	Sfert de cerc (-40 mm; +20 mm)	Ușă (+ Perete lateral fix la 90°) (-20 mm; +10 mm)	Perete lateral fix la 90° (-20 mm; +5 mm)	Ușă (+ Perete lateral scurtat la 90°) (-40 mm; +20 mm)	Perete lateral scurtat la 90° (-10 mm; +15 mm)	
Dimensiuni standard	700	-	-	680-705	-	690-715
	800	760-820	780-810	780-805	760-820	790-815
	900	860-920	880-910	880-905	860-920	890-915
	1000	960-1020	980-1010	980-1005	960-1020	990-1015
	1200	-	-	1180-1205	-	1190-1215
	1400	-	-	1380-1405	-	1390-1415
Dimensiuni la comandă		(-20 mm; +40 mm)	(-10 mm; +20 mm)	(-10 mm; +15 mm)	(-20 mm; +40 mm)	(-10 mm; +15 mm)
	Ex.: 865	845-905	855-885	855-880	845-905	855-880

Informații tehnice la sfârșitul capitolului.

Preț brut fără TVA. Dimensiuni în mm. Se rezervă dreptul la orice modificare tehnică. Modelele și dimensiunile speciale comandate nu pot fi stornate sau returnate.

Exemple de comenzi speciale - Uși culisante



D22S2B + D22F1 | Ușă culisantă din 2 piese și peretele lateral la 90° cu decupaj oblic și drept



D22SRB + D22F1 | Sfert de cerc - 2 uși culisante, 2 părți fixe + perete lateral fix la 90° pentru montaj tip U



D22K + D22F1 | Ușă pliabilă culisantă din 2 piese + perete lateral la 90° scurtat.



Peretele lateral scurtat pentru ușile batante și culisante este întotdeauna așezat pe cadă/soclu.



Detaliu profil cu închidere magnetică pentru peretele lateral scurtat.

VARIANTE DE UȘI CULISANTE: CE TREBUIE SĂ ȘTIȚI?

Caracteristici

SAFETY GLASS 6mm	Sticlă securizată veritabilă de 6 mm	Standard 2000mm	Înălțime standard 2000 mm	Dimensiuni la comandă	Ușa și peretele lateral inversabile
1	O variantă de sticlă disponibilă	Maximum 1800mm	Lățime ușă până la 1800 mm	Decupaje oblice sau drepte posibile	Acces larg
1	O variantă de profil disponibilă	Maximum 1400mm	Lățime perete lateral până la 1400 mm	Uși cu deschidere în interior și spre exterior	Încădare magnetică
+	Prag subtil de 15 mm	+	Bara stabilizatoare inclusă	AQUA PERLE	Acoperire Aquaperle standard
				EN14428+A1	Calitate produs conform normativului european EN14428:2008+A1

Design

Design ergonomic și elegant al manerului

- Vedere din exterior



Pentru uși: D22S2B, D22S3, D22SE2B, D22SRB

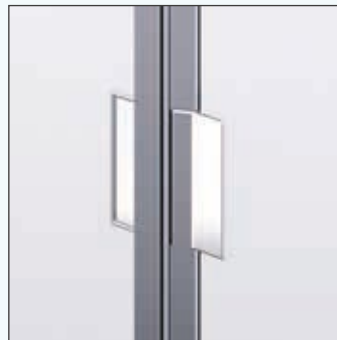

Pentru ușă pliabilă culisantă: D22K

Îmbinare de colț cromată



Profilul de fixare pe perete

- Profil cromat, plat cu design modern



Pentru modelele de uși: D22S3 și D22K

Avantaje tehnice



Profil de fixare la perete

- Profil compact de fixare la perete pentru un montaj simplificat
- Posibilitatea compensarii pana la 30 mm la montajul in nisa
- Nu necesită găurire
- Un singur șurub pentru reglaj



Sistem rabatabil al ușilor

- Sistem inovativ de rabatare pentru ușile culisante (D22S2B)
- Curățare simplă și rapidă
- Pragul îngust oferă etanșeitate optimă și facilitează accesul în cabina de duș



Opritorul ușii

- evită lovirea ușii la deschidere completă

Role duble

- pentru o alunecare ușoară și silențioasă a ușilor culisante (D22S2B)



Sistemul practic de îmbinarea cu clac între ușă și peretele lateral în 90°

- Îmbinare clac la 90° fără șuruburi pentru etanșeitate optimă și montaj facil

SPECIFICAȚII TEHNICE

Indicații de montaj - Uși culisante

Ușă + Perete lateral, Acces pe colț, Sfert de cerc DIVERA - Ușă culisanta montată pe cădița de duș

Imaginea 1
Uși, Acces pe colț, Sfert de cerc

Imaginea 2
Perete lateral

A : Dimensiunea măsurată de la peretele faianțat până la marginea exterioară a cădiței de duș. Abaterrea de 13 mm (Imaginea 1) și 10 mm (Imaginea 2) este aceeași pentru toate modelele cu uși culisante DIVERA când sunt montate pe cădița de duș.

Ușă + Perete lateral DIVERA - Ușă culisanta montată direct pe pardoseală

Imaginea 3

Imaginea 4

A, B : dimensiunea măsurată de la peretele faianțat până la mijlocul foi de sticlă.

Dimensiunile cu gresie pentru montajul direct pe pardoseală al produselor cu dimensiuni standard (pentru ușă)

Lățime standard	Lățimea A = Mijlocul sticlei
700	674
800	774
900	874
1000	974
1100	1074
1200	1174
1300	1274
1400	1374
1500	1474

Dimensiunile cu gresie pentru montajul direct pe pardoseală al produselor cu dimensiuni standard (pentru perete lateral)

Lățime standard	Lățimea B = Mijlocul sticlei
700	668
800	768
900	868
1000	968
1200	1168
1400	1368

Toate produsele cu dimensiuni standard sunt livrate cu profil compensator de fixare pe perete (domeniu de reglaj -10 mm la +15 mm).

Toate produsele cu dimensiuni standard sunt livrate cu profil compensator de fixare pe perete (domeniu de reglaj -10 mm la +20 mm).

Acces pe colț DIVERA - Ușă culisanta montată direct pe pardoseală

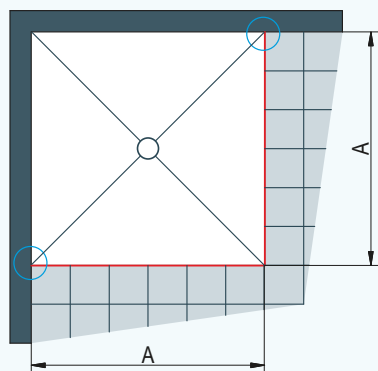

Imaginea 5

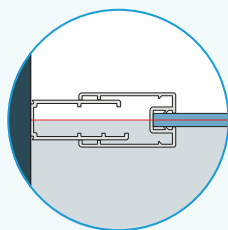

Imaginea 6

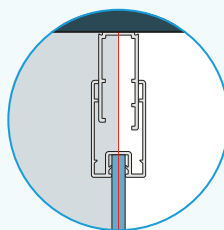

A : Dimensiunea măsurată de la peretele faianțat până la mijlocul foii de sticlă.

Dimensiunile cu gresie pentru montajul direct pe pardoseală al produselor cu dimensiuni standard (pentru acces pe colț)

Lățime standard	Lățimea A = Mijlocul sticlei
700	668 x 668
800	768 x 768
900	868 x 868
1000	968 x 968

Toate produsele cu dimensiuni standard sunt livrate cu profil compensator de fixare pe perete (domeniu de reglaj -10 mm la +20 mm).

Sfert de cerc DIVERA - Ușă culisanta montată direct pe pardoseală

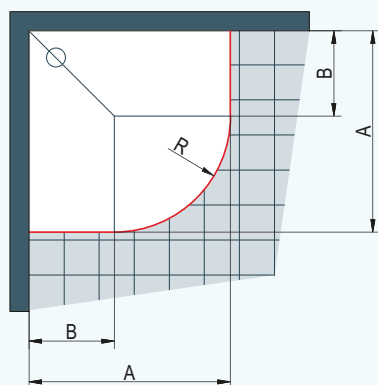

A : Dimensiunea măsurată de la peretele faianțat până la mijlocul foii de sticlă.

Toate produsele cu dimensiuni standard sunt livrate cu profil compensator de fixare pe perete (domeniu de reglaj -10 mm la +20 mm).

R528: Raza R550 în mijlocul foii de ușă curbe.

Dimensiunile spațiului faianțat pentru montajul direct pe pardoseala în cazul produselor cu dimensiuni standard

Rază ușă 550 mm

Lățime standard	Lățimea A = Mijlocul sticlei	Dimensiunea B pentru raza R550
800	768 x 768	240
900	868 x 868	340
1000	968 x 968	440

Montaj la perete

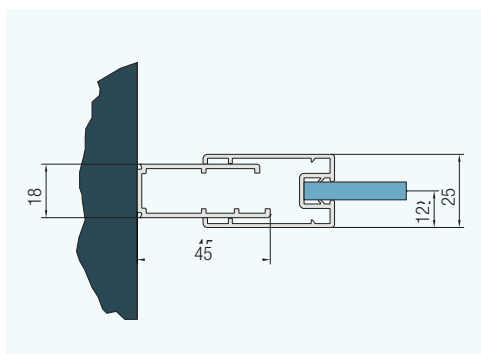

Montaj la perete - perete lateral D22F1

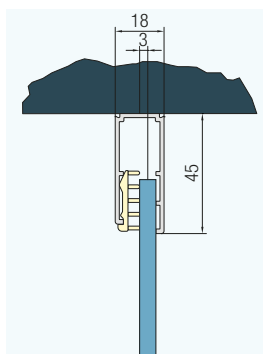

Montaj la perete - perete lateral D22F1 cu ușile D22K și D22S3

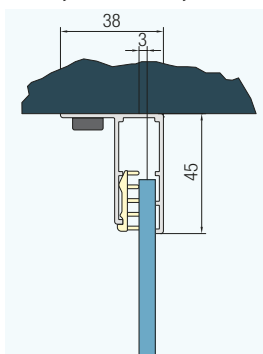

Profil prag

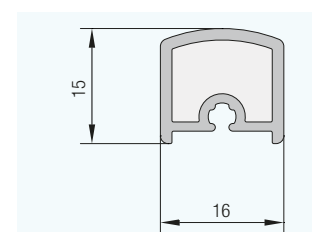

Principiul de montare cu D22F1

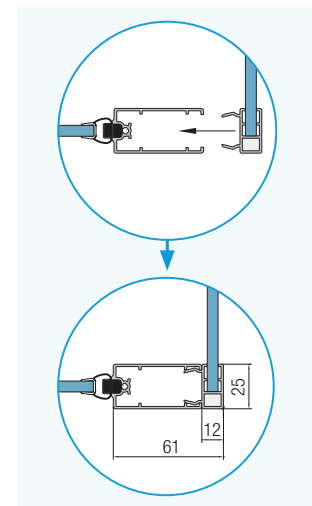

Montaj la perete ușii D22K și D22S3

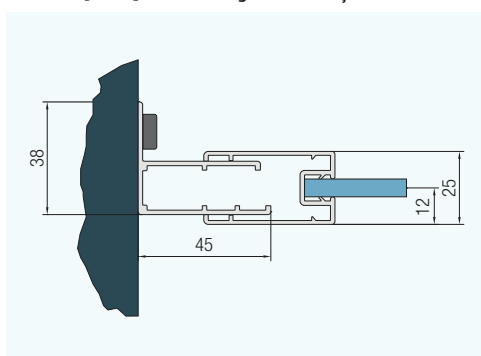

Șina pentru ușă culisantă DIVERA

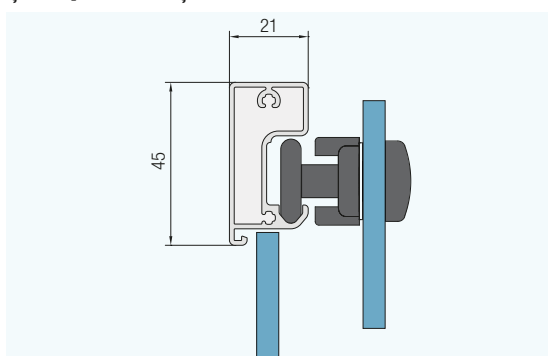

Noua serie **DIVERA** are o multitudine de caracteristici inovatoare care subliniază versatilitatea modelelor. Întreaga serie are un nivel ridicat de funcționalitate și este modulară.

Peretele lateral la 90° D22F1 este universal și poate fi îmbinat cu toate ușile seriei. Pentru îmbinarea a 2 pereți laterali, SanSwiss a conceput peretele lateral suplimentar D22F3 cu care, printre altele, pot fi realizate cu ușurință montaje în U sau soluții Walk-In cu 2 pereți laterali.

De asemenea, partea fixă D22FF poate fi îmbinată în linie cu ușile seriei și face posibilă crearea unor soluții individuale și cabine de duș cu lățimi generoase.

Caracteristici produs:

- Sticlă securizată de 6 mm
- Înălțime standard 2000 mm
- Inclusiv acoperire cu strat de protecție Aquaperle
- Montaj facil
- Dimensiuni standard și la comandă pentru soluții flexibile



Perete lateral fix la 90° D22F1



Perete lateral suplimentar la 90° D22F3



Parte fixă D22FF



DIVERA

Pereții laterali



↑ D22FF

Profil șlefuit lucios (50),
Sticlă transparentă (07)



Sticlă securizată
veritabilă de 6 mm



O variantă de sticlă
disponibilă



Înălțime standard 2000 mm



Lățime perete lateral
suplimentar până la 800 mm



Acoperire Aquaperle standard



Dimensiuni la comandă



Decupaje oblice sau drepte
posibile



Calitate produs conform
normativului european EN14428

D22FF / Parte fixă.

Sticlă securizată de 6 mm, inclusiv acoperire Aquaperle standard. Livrată într-un pachet.

Exemplu articol nr.:

D22FF	020	50	07
-------	-----	----	----

D22FF 070 50 07 = DIVERA Parte fixă, lățime 200 mm, înălțime 2000 mm, șlefuit lucios, sticlă securizată transparentă.

Dimensiuni standard

Lățime	Înălțime	Bază	Lățime	Profil	Variante sticlă	
		Referință	Dimensiuni	50=Șlefuit lucios	07=Sticlă securizată transparentă	
200	2000	D22FF	020	50	07	512 Ron
300	2000	D22FF	030	50	07	576 Ron
400	2000	D22FF	040	50	07	619 Ron
500	2000	D22FF	050	50	07	726 Ron

POTRIVIT PENTRU MONTAJUL PE CĂDIȚA DE DUȘ. ÎN CAZUL MONTAJULUI DIRECT PE PARDOSEALĂ, A SE ȚINE CONT DE DIMENSIUNILE CU GRESIE ALE SUPRAFEȚEI DE DUȘ DE LA SFÂRȘITUL CAPITOLULUI.

Dimensiuni la comandă

Lățime	Înălțime	D22FF	SM1	50	07	Preț la cerere
200-800	până la 2000					

Dimensiuni la comandă PERETE LATERAL SCURTAT - INDICAȚII IMPORTANTE: PERETE LATERAL SCURTAT ÎNTOTDEAUNA MONTAT PE CADĂ/SOCLU.

Lățime	Înălțime	D22FFV	SM1	50	07	Preț la cerere
200-800	până la 2000					

Exemple de soluții - lățimi mari



↑ D22FF + D22T1 + D22FF



↑ D22FF + D22T2 + D22FF



↑ D22S2B + D22FF

OPȚIONAL : Decupaie oblice sau drepte | AD221 : Profil de lățire | D22FPG : Clemă pentru fixarea colțurilor
D22EV1 : Stabilizatoare de colț perete - sticlă | D22EV2 : Stabilizatoare de colț sticlă - sticlă (P.341)

UȘI FRONTALE CU 2 PARTI FIXE ÎN CONTINUARE D22FF

Uși	Dimensiuni	Parti fixe montate în linie D22FF x2										
		200	300	400	500	300	400	500	400	500	500	
		200	200	200	200	300	300	300	400	400	500	
D22S2B	D22S3 D22K	800	1200	1300	1400	1500	1400	1500	1600	1600	1700	1800
		900	1300	1400	1500	1600	1500	1600	1700	1700	1800	1900
		1000	1400	1500	1600	1700	1600	1700	1800	1800	1900	2000
		1200	1600	1700	1800	1900	1800	1900	2000	2000	2100	2200
		1400	1800	1900	2000	2100	2000	2100	2200	2200	2300	2400

ACCES PE COLȚ CU 1 SAU 2 PARTI FIXE ÎN CONTINUARE D22FF

Uși	Dimensiuni	Parte fixă montată în linie D22FF x1					Parti fixe montate în linie D22FF x2									
		300	400	500	200	200	200	200	300	300	300	400	400	500		
		200	300	400	500	300	400	500	300	400	500	400	500	500		
D22S2B	D22SE2B	700x700	700x900	700x1000	700x1100	700x1200	900x900	900x1000	900x1100	900x1200	1000x1000	1000x1100	1000x1200	1100x1100	1100x1200	1200x1200
		800x800	800x1000	800x1100	800x1200	800x1300	1000x1000	1000x1100	1000x1200	1000x1300	1100x1100	1100x1200	1100x1300	1200x1200	1200x1300	1300x1300
		900x900	900x1100	900x1200	900x1300	900x1400	1100x1100	1100x1200	1100x1300	1100x1400	1200x1200	1200x1300	1200x1400	1300x1300	1300x1400	1400x1400
		1000x1000	1000x1200	1000x1300	1000x1400	1000x1500	1200x1200	1200x1300	1200x1400	1200x1500	1300x1300	1300x1400	1300x1500	1400x1400	1400x1500	1500x1500



↑ D22F1

Profil șlefuit lucios (50),
Sticlă transparentă (07)



Sticlă securizată
veritabilă de 6 mm



O variantă de sticlă
disponibilă



Înălțime standard 2000 mm



Lățime perete lateral
până la 1400 mm



Acoperire Aquaperle standard



Dimensiuni la comandă



Decupaje oblice sau drepte
posibile



Calitate produs conform
normativului european EN14428

D22F1 / Perete lateral universal fix la 90° . POATE FI IMBINAT CU PERETELE LATERAL SUPLIMENTAR D22F3 (P. 233).

Sticlă securizată de 6 mm, inclusiv acoperire Aquaperle standard. Livrat într-un pachet.

Exemplu articol nr.:

D22F1	070	50	07
-------	-----	----	----

D22F1 070 50 07 = DIVERA Perete lateral universal fix, lățime 700 mm, înălțime 2000 mm, șlefuit lucios, sticlă securizată transparentă.

Dimensiuni standard

Lățime	Înălțime	Bază	Lățime	Profil	Variante sticlă	
		Referință	Dimensiuni	50=Șlefuit lucios	07=Sticlă securizată transparentă	
700	2000	D22F1	070	50	07	619 Ron
800	2000	D22F1	080	50	07	705 Ron
900	2000	D22F1	090	50	07	747 Ron
1000	2000	D22F1	100	50	07	790 Ron
1200	2000	D22F1	120	50	07	897 Ron
1400	2000	D22F1	140	50	07	1.025 Ron

POTRIVIT PENTRU MONTAJUL PE CĂDIȚA DE DUȘ. ÎN CAZUL MONTAJULUI DIRECT PE PARDOSEALĂ, A SE ȚINE CONT DE DIMENSIUNILE CU GRESIE ALE SUPRAFEȚEI DE DUȘ DE LA SFÂRȘITUL CAPITOLULUI.

Dimensiuni la comandă

Lățime	Înălțime	Bază	Lățime	Profil	Variante sticlă	Preț la cerere
250-800	până la 2000	D22F1	SM1	50	07	Preț la cerere
801-1400	până la 2000	D22F1	SM2	50	07	Preț la cerere

Dimensiuni la comandă PERETE LATERAL SCURTAT - INDICAȚII IMPORTANTE: PERETE LATERAL SCURTAT ÎNTOTDEAUNA MONTAT PE CADĂ/SOCLU.

Lățime	Înălțime	Bază	Lățime	Profil	Variante sticlă	Preț la cerere
250-800	până la 2000	D22F1V	SM1	50	07	Preț la cerere
801-1400	până la 2000	D22F1V	SM2	50	07	Preț la cerere

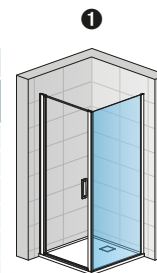

D22T1 + D22F1

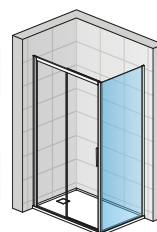

D22S2B + D22F1

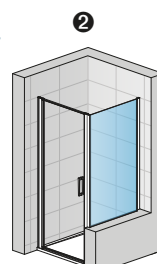

D22T1 + D22F1VSM

OPȚIONAL :

AD221 : Profil de lățire | D22FPG : Clemă pentru fixarea colțarelor

D22EV1 : Stabilizatoare de colț perete - sticlă | D22EV2 : Stabilizatoare de colț sticlă - sticlă (P.341)

Cote limită

	Lățime	1	2
		Perete lateral fix la 90° (-20 mm; +5 mm)	Perete lateral scurtat la 90° (-10 mm; +15 mm)
Dimensiuni standard	700	680-705	690-715
	800	780-805	790-815
	900	880-905	890-915
	1000	980-1005	990-1015
	1200	1180-1205	1190-1215
	1400	1380-1405	1390-1415
Dimensiuni la comandă	Ex.: 865	(-10 mm; +15 mm)	(-10 mm; +15 mm)
		855-880	855-880

Informații tehnice la sfârșitul capitolului.

Preț brut fără TVA. Dimensiuni în mm. Se rezervă dreptul la orice modificare tehnică. Modelele și dimensiunile speciale comandate nu pot fi stornate sau returnate.



↑ D22F3

Profil șlefuit lucios (50),
Sticlă transparentă (07)



Sticlă securizată
veritabilă de 6 mm



O variantă de sticlă
disponibilă



Înălțime standard 2000 mm



Lățime perete lateral
până la 1400 mm



Acoperire Aquaperle standard



Dimensiuni la comandă



Decupaje oblice sau drepte
posibile



Calitate produs conform
normativului european EN14428

D22F3 / Perete lateral suplimentar la 90° . POATE FI IMBINAT CU PERETELE LATERAL D22F1 PENTRU MONTAJ IN U (P. 71).

Sticlă securizată de 6 mm, inclusiv acoperire Aquaperle standard. Livrat într-un pachet.

Exemplu articol nr.:

D22F3	070	50	07
-------	-----	----	----

D22F3 070 50 07 = DIVERA Perete lateral suplimentar la 90°, lățime 700 mm, înălțime 2000 mm, șlefuit lucios, sticlă securizată transparentă.

Dimensiuni standard

Lățime	Înălțime	Bază	Lățime	Profil	Variante sticlă	
		Referință	Dimensiuni	50=Șlefuit lucios	07=Sticlă securizată transparentă	
700	2000	D22F3	070	50	07	619 Ron
800	2000	D22F3	080	50	07	705 Ron
900	2000	D22F3	090	50	07	747 Ron
1000	2000	D22F3	100	50	07	790 Ron
1200	2000	D22F3	120	50	07	897 Ron
1400	2000	D22F3	140	50	07	1.025 Ron

POTRIVIT PENTRU MONTAJUL PE CĂDIȚA DE DUȘ. ÎN CAZUL MONTAJULUI DIRECT PE PARDOSEALĂ, A SE ȚINE CONT DE DIMENSIUNILE CU GRESIE ALE SUPRAFEȚEI DE DUȘ DE LA SFÂRȘITUL CAPITOLULUI.

Dimensiuni la comandă

Lățime	Înălțime	Bază	Lățime	Profil	Variante sticlă	Preț la cerere
250-800	până la 2000	D22F3	SM1	50	07	Preț la cerere
801-1400	până la 2000	D22F3	SM2	50	07	Preț la cerere

Dimensiuni la comandă PERETE LATERAL SCURTAT - INDICAȚII IMPORTANTE: PERETE LATERAL SCURTAT ÎNTOTDEAUNA MONTAT PE CADĂ/SOCLU.

Lățime	Înălțime	Bază	Lățime	Profil	Variante sticlă	Preț la cerere
250-800	până la 2000	D22F3	SM1	50	07	Preț la cerere
801-1400	până la 2000	D22F3	SM2	50	07	Preț la cerere

OPȚIONAL : AD221 : Profil de lățire | D22FPG : Clemă pentru fixarea colțarelor

D22EV1 : Stabilizatoare de colț perete - sticlă | D22EV2 : Stabilizatoare de colț sticlă - sticlă (P.341)

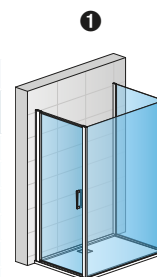

D22T1 + D22F1 + D22F3

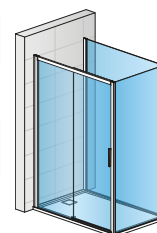

D22S2B + D22F1 + D22F3

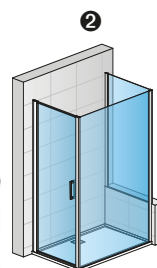

D22T1 + D22F1 + D22F3VSM

Exemple de soluții



↑ D22WI2 + D22F3VSM



↑ D22T2 + D22F1 + D22F3

Cote limită

	Lățime	1	2
		Perete lateral fix la 90° (-20 mm; +5 mm)	Perete lateral scurtat la 90° (-10 mm; +15 mm)
Dimensiuni standard	700	680-705	690-715
	800	780-805	790-815
	900	880-905	890-915
	1000	980-1005	990-1015
	1200	1180-1205	1190-1215
	1400	1380-1405	1390-1415
Dimensiuni la comandă	Ex.: 865	(-10 mm; +15 mm)	(-10 mm; +15 mm)
		855-880	855-880

Informații tehnice la sfârșitul capitolului.

Preț brut fără TVA. Dimensiuni în mm. Se rezervă dreptul la orice modificare tehnică. Modelele și dimensiunile speciale comandate nu pot fi stornate sau returnate.

Paravanele Walk-in SanSwiss sunt soluții de duș independente și moderne care combină confortul, relaxarea, funcționalitatea cât și un acces facil și spațiu suplimentar la duș. Selecția variată de modele de sticlă securizată cu dimensiuni de până la 2400 mm înălțime și designurile contemporane sau clasice de înaltă calitate dau băii un aspect unic devenind punctul central al acesteia.

Paravanele Walk-in pot fi montate în colțul băii ca element independent sau pot înlocui cu succes cada de baie. Toate modelele sunt adaptate pentru a fi montate direct pe pardoseala sau pe cadita de duș. Inspirația pentru seria Walk-in a fost dorința de a crea o soluție pentru baie al cărei principal argument este libertatea și posibilitățile nelimitate de aranjament.

Noile modele **Walk-in DIVERA**, **Walk-in EASY** și **Walk-in CADURA**, noile culori de suprafețe de profil cât și variantele noi de sticlă, vă oferă și mai multe opțiuni atractive atunci când alegeți modelul de paravan **Walk-in**.

Seriile Walk-in

Pagină

EASY	246-267
FUN	268-281
PUR	282-289
CADURA	290-291
DIVERA	292-293



Seria nouă DIVERA: Paravan Walk-in dintr-o bucată cu perete lateral mobil.



Walk-in EASY STR4P LOFT 79 varianta White Line



Walk-in CADURA Duo cu parte mobilă varianta Gold Line



WALK-IN

PARAVANELE DE DUS WALK-IN

Cea mai frumoasă invitație pentru un răsfăț deosebit la duș

BLACK LINE

Walk-in Black este soluția ideală pentru amenajarea unei băi în stilul loft.

Contururile puternice, formele geometrice și liniile negre expresive oferă încăperilor un aspect metropolitan și modern. Paravanele individuale crează o nouă dimensiune a spațiului de baie, depășind standardele existente în domeniul designului interior.

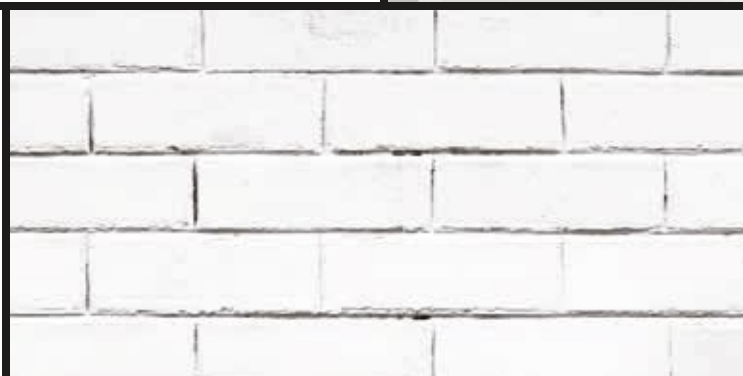



Efectul BLACK LINE al paravanelor de duș Walk-in este realizat prin tehnologia COVERING. Pe foaia de sticlă se aplică o folie rezistentă din PVC cu poliacrilat de înaltă calitate, rezistent la solvenți, substanțe chimice și radiații UV. Tehnologia lipirii foliei este o tehnică de aplicare concepută special pentru acoperirea suprafețelor complexe.

Tehnologia COVERING permite aplicarea rapidă, oferă aderență optimă fiind o soluție estetică inovatoare și de lungă durată în stil contemporan industrial Loft.

WHITE LINE

WHITE LINE este cea mai recentă colecție de cabine de duș marca SanSwiss în tonuri de alb mat, o combinație elegantă de simplitate albă și design minimalist. O propunere pentru persoanele lipsite de prejudecăți, pasionate de descoperirea unor lucruri noi și extravagante. Modelele WHITE LINE sunt caracterizate de o lejeritate ce poate fi oferită doar de luminozitatea și claritatea culorii albe. O culoare care se adaptează subtil și natural spațiului din jur și oferă un design modest, dar expresiv al băii.

Finisajul alb mat al carbinelor de duș este în prezent unul dintre cele mai atractive stiluri care se încadrează perfect în tendințele actuale din domeniile decorațiilor băii, amenajărilor interioare și decor.





Colecția WHITE LINE se caracterizează print rafinament și minimalism. Albul este o culoare neutră care se adaptează cu natură ușoară oricărui stil și vă permite să amenajați baia într-un decor expresiv și atemporal. Finisajul alb mat se potrivește perfect tendințelor actuale de design interior.

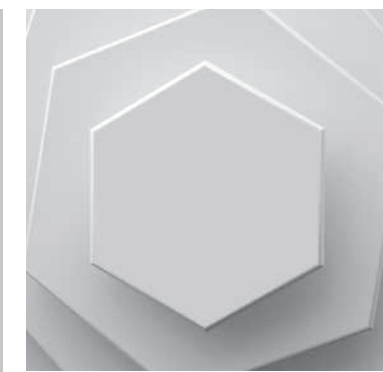

GOLD LINE



AURUL definește luxul, eleganța și distincția, fiind esențial în designul interior.

Deoarece aurul transmite căldură și confort, a devenit un trend ce s-a remarcat cu ușurință în designul băii și în prezent continuă să se consolideze prin reintroducerea lui ca și culoare de interior.





GOLD LINE corespunde acestei tendințe de extindere a confortului în baie.

Seria propune pereți laterali de duș, moderni și impresionanți, în tonuri aurii. Eleganța aurie în combinație cu funcționalitatea contemporană sunt îmbinate strategic ca punct de atracție al băii.





- ↕↕ STR4P**
 Profil șlefuit lucios (50),
 Sticlă transparentă (07)
- ↕ STR4P**
 Profil negru mat (06),
 Sticlă transparentă (07)
- ↕↔ STR4P**
 Profil alb mat (09),
 Sticlă transparentă (07)
- ← CONCEPT 2x STR4P + VT90**
 Profil negru mat (06),
 Sticlă transparentă (07)



Sticlă securizată
veritabilă de 8 mm



O variantă de sticlă
disponibilă



Înălțime standard
2000 mm



Lățime până la 1600 mm



Acoperire Aquaperle
standard



Dimensiuni la comandă



Calitate produs conform
normativului european EN14428



Paravanul poate fi montat
pe ambele părți



Acces larg

STR4P / EASY Paravan independent cu profil compensator de fixare pe perete.

Sticlă securizată de 8 mm, inclusiv acoperire Aquaperle standard. Include bară stabilizatoare de 1250 mm. Înălțime totală 2017 mm cu bara stabilizatoare. Utilizabil pe ambele părți.

Exemplu articol nr.:	STR4P	080	50	07
----------------------	-------	-----	----	----

STR4P 080 50 07 = EASY Paravan independent cu profil compensator de fixare pe perete, lățime 800 mm, înălțime 2000 mm, profil șlefuit lucios, sticlă securizată transparentă 8 mm

Dimensiuni standard

Lățime	Înălțime	Bază	Lățime	Profil	Variante sticlă	
		Referință	Dimensiuni	06=Negru mat 09=Alb mat 50=Șlefuit lucios	07=Sticlă securizată transparentă	
800	2000	STR4P	080	xx	07	1.257 Ron
900	2000	STR4P	090	xx	07	1.294 Ron
1000	2000	STR4P	100	xx	07	1.386 Ron
1100	2000	STR4P	110	xx	07	1.460 Ron
1200	2000	STR4P	120	xx	07	1.534 Ron
1300	2000	STR4P	130	xx	07	1.609 Ron
1400	2000	STR4P	140	xx	07	1.682 Ron
1500	2000	STR4P	150	xx	07	1.812 Ron
1600	2000	STR4P	160	xx	07	1.941 Ron

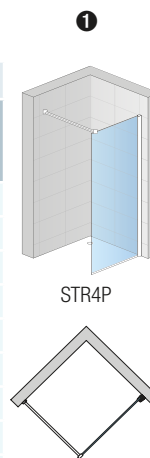

Dimensiuni la comandă

Lățime	Înălțime	Bază	Lățime	Profil	Variante sticlă	Pret
300-1600	până la 2000	STR4P	SM1	xx	07	2.115 Ron

LA COMANDĂ A SE SPECIFICA ÎNTOTDEAUNA MODUL DE MONTAJ, PE CĂDIȚA DE DUȘ SAU DIRECT PE PARDOSEALĂ.

Concept Walk-in EASY Combinarea a două parti Walk-in

Piesa de legatura

Referință	Profil	Pret
	06=Negru mat 09=Alb mat 10=Crom	
VT90.	xx	164 Ron

Piesa de legatura VT90.xx permite conectarea a doua bari stabilizatoare. Ea se comanda separat.

Pentru construirea modelului Concept Walk-in EASY trebuie sa comandați urmatoarele componente:

- doua paravane Walk-in la dimensiunile dorite
- o piesa de legatura VT90.xx

Barele stabilizatoare sunt livrate impreuna cu paravanele si nu trebuie comandate separat.

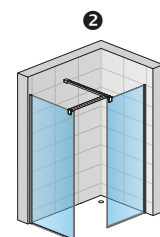

Concept Walk-in EASY STR4P + STR4P + VT90

Prețuri adiționale

STABILIZATOARE DE COLȚ

Referință	Profil	Lungime	Pret
	06=Negru mat 09=Alb mat 50=Șlefuit lucios	mm	
RE	.xx.	1000	252 Ron

TIJĂ DE FIXARE ÎN TAVAN

Referință	Profil	Lungime	Pret
	06=Negru mat 09=Alb mat 50=Șlefuit lucios	mm	
SD8	.xx.	1000	200 Ron

Cote limită pentru cădițele de duș

Dimensiuni standard	Lățime	Paravan (domeniu de reglaj de la perete până la marginea sticlei) (-15 mm; +5 mm)
	800	785-805
	900	885-905
	1000	985-1005
	1100	1085-1105
	1200	1185-1205
	1300	1285-1305
	1400	1385-1405
	1500	1485-1505
	1600	1585-1605
		(-15 mm; +5 mm)
Dimensiuni la comandă	Ex.: 865	850-870

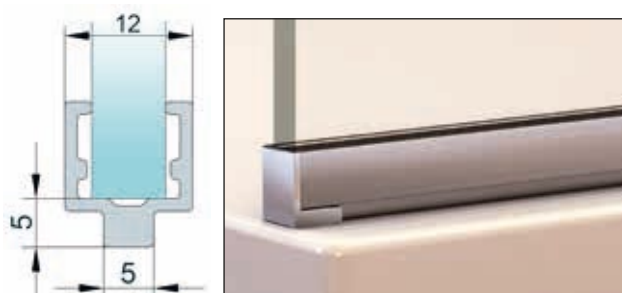

În pachetul de livrare al paravanelor Walk-in Easy este inclus profilul cromat de jos, pentru un montaj simplificat și protecția marginii.



▲ STR4P6

Profil șlefuit lucios (50),
Sticlă transparentă (07)



Sticlă securizată
veritabilă de 6 mm



O variantă de sticlă
disponibilă



Înălțime standard 2000 mm



Lățime până la 1400 mm



Acoperire Aquaperle standard



Calitate produs conform
normativului european EN14428



Paravanul poate fi montat
pe ambele părți



Acces larg

STR4P6 / EASY Paravan independent cu profil compensator de fixare pe perete.

Sticlă securizată de **6 mm**, inclusiv acoperire Aquaperle standard. Include bară stabilizatoare 1250 mm. Înălțime totală 2017 mm inclusiv bară stabilizatoare. Utilizabil pe ambele părți.

Exemplu articol nr.:

STR4P6	080	50	07
--------	-----	----	----

STR4P6 080 50 07 = EASY Paravan independent cu profil compensator de fixare pe perete, lățime 800 mm, înălțime 2000 mm, profil șlefuit lucios, sticlă securizată transparentă 6 mm.

Dimensiuni standard

Lățime	Înălțime	Bază	Lățime	Profil	Variante sticlă	
		Referință	Dimensiuni	50=Șlefuit lucios	07=Sticlă securizată transparentă	
800	2000	STR4P6	080	50	07	966 Ron
900	2000	STR4P6	090	50	07	1.017 Ron
1000	2000	STR4P6	100	50	07	1.067 Ron
1200	2000	STR4P6	120	50	07	1.150 Ron
1400	2000	STR4P6	140	50	07	1.266 Ron

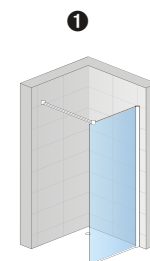

EASY STR4P6

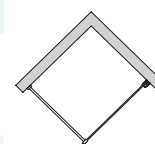

Dimensiuni la comandă

Lățime	Înălțime	Bază	Lățime	Profil	Variante sticlă	Preț
300-1600	până la 2000	STR4P6	SM1	50	07	1.528 Ron

LA COMANDĂ A SE SPECIFICA ÎNTOTDEAUNA MODUL DE MONTAJ, PE CĂDIȚA DE DUȘ SAU DIRECT PE PARDOSEALĂ.

Cote limită pentru cădițele de duș

Dimensiuni standard	Lățime	Paravan (domeniu de reglaj de la perete până la marginea sticlei) (-15 mm; +5 mm)
	800	785-805
900	885-905	
1000	985-1005	
1200	1185-1205	
1400	1385-1405	

BLACK LINE



WHITE LINE



▲▲ **STR4P**
 Profil negru mat (06),
 Sticlă Loft 69

▲ **STR4P**
 Profil alb mat (09),
 Sticlă Loft 69

◀ **CONCEPT
 WALK-IN EASY**
 2x STR4P + VT90
 Profil negru mat (06),
 Sticlă Loft 69

SAFETY
 GLASS
 8 mm

Sticlă securizată
 veritabilă de 8 mm

1

O variantă de sticlă
 disponibilă

Standard
 2000 mm

Înălțime standard
 2000 mm

Maximum
 1400 mm

Lățime până la 1400 mm

AQUA
 PERLE

Acoperire Aquaperle
 standard

EN 14428

Calitate produs conform
 normativului european EN14428

↕

Paravanul poate fi montat
 pe ambele părți

↕

Acces larg

STR4P / EASY Loft 69 - Paravan independent cu profil compensator de fixare pe perete.

Sticlă securizată de 8 mm Loft 69, inclusiv acoperire Aquaperle standard. Include bară stabilizatoare de 1250 mm. Înălțime totală 2017 mm cu bara stabilizatoare. Utilizabil pe ambele părți.

Exemplu articol nr.:	STR4P	080	06	69
----------------------	-------	-----	----	----

STR4P 080 06 69 = EASY Loft 69 Paravan independent cu profil compensator de fixare pe perete, lățime 800 mm, înălțime 2000 mm, profil negru mat, sticlă securizată Loft 69

Dimensiuni standard - Imprimare sau folie neagră sau albă pe sticla frontală

Lățime	Înălțime	Bază	Lățime	Profil	Variante sticlă
		Referință	Dimensiuni	06=Negru mat 09=Alb mat	69= Sticlă securizată Loft 69
800	2000	STR4P	080	xx	69 1.928 Ron
900	2000	STR4P	090	xx	69 1.998 Ron
1000	2000	STR4P	100	xx	69 2.085 Ron
1200	2000	STR4P	120	xx	69 2.331 Ron
1400	2000	STR4P	140	xx	69 2.577 Ron

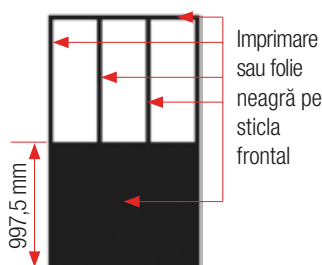

Lățime 800 mm



Lățime 900 mm



Lățime 1000 mm



Lățime 1200 mm

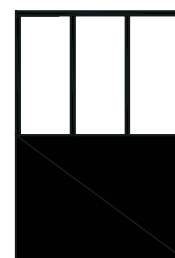

Lățime 1400 mm

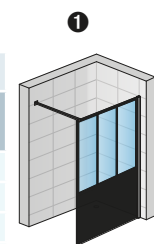

EASY LOFT 69 STR4P

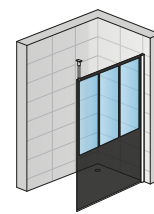
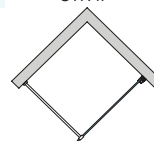

EASY LOFT 69 STR4P + SD8

Concept Walk-In EASY

Combinarea a două parti Walk-in

Piesa de legatura

	Referință	Profil	Pret
		06=Negru mat 09=Alb mat	
	VT90.	xx	164 Ron

Piesa de legatura VT90.xx permite conectarea a doua bari stabilizatoare. Ea se comanda separat.

Pentru construirea modelului Concept Walk-in EASY trebuie sa comandați următoarele componente:

- doua paravane Walk-in la dimensiunile dorite
- o piesa de legatura VT90.xx

Barele stabilizatoare sunt livrate impreuna cu paravanele si nu trebuie comandate separat.

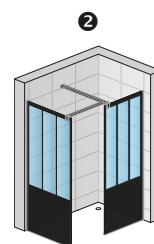

Concept Walk-in EASY LOFT 69 STR4P + STR4P + VT90

Prețuri adiționale

STABILIZATOARE DE COLȚ

	Referință	Profil	Lungime	Pret
		06=Negru mat 09=Alb mat 50=Șlefuit lucios		
	RE	.xx.	1000	252 Ron

TIJĂ DE FIXARE ÎN TAVAN

	Referință	Profil	Lungime	Pret
		06=Negru mat 09=Alb mat 50=Șlefuit lucios		
	SD8	.xx.	1000	200 Ron

Cote limită pentru cădițele de duș

Dimensiuni standard	Lățime	1 2
		Paravan (domeniu de reglaj de la perete până la marginea sticlei) (-15 mm; +5 mm)
	800	785-805
	900	885-905
	1000	985-1005
	1200	1185-1205
	1400	1385-1405

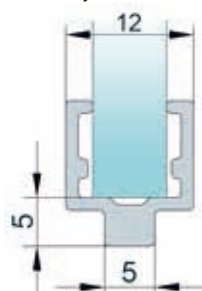

În pachetul de livrare al paravanelor Walk-in Easy este inclus profilul negru de jos, pentru un montaj simplificat și protecția marginii.



BLACK LINE



BLACK LINE



WHITE LINE



◆◆ STR4P / STR4P SM1

Profil negru mat (06),
Sticlă Loft 72

◆ STR4P

Profil alb mat (09),
Sticlă Loft 72

◀ CONCEPT
WALK-IN EASY
2x STR4P + VT90.06
Profil negru mat (06),
Sticlă Loft 72



Sticlă securizată
veritabilă de 8 mm



O variantă de sticlă
disponibilă



Înălțime standard
2000 mm



Lățime până la 1400 mm



Acoperire Aquaperle
standard



Dimensiuni la comandă



Calitate produs conform
normativului european EN14428



Paravanul poate fi montat
pe ambele părți



Acces larg

STR4P / EASY Loft 72 - Paravan independent cu profil compensator de fixare pe perete.

Sticlă securizată de 8 mm Loft 72, inclusiv acoperire Aquaperle standard. Include bară stabilizatoare de 1250 mm. Înălțime totală 2017 mm cu bara stabilizatoare. Utilizabil pe ambele părți.

Exemplu articol nr.:	STR4P	080	06	72
	STR4P 080 06 72 = EASY Loft 72 Paravan independent cu profil compensator de fixare pe perete, lățime 800 mm, înălțime 2000 mm, profil negru mat, sticlă securizată Loft 72			

Dimensiuni standard - Folie neagră sau albă pe sticla frontal

Lățime	Înălțime	Bază	Lățime	Profil	Variante sticlă
		Referință	Dimensiuni	06=Negru mat 09=Alb mat	72= Sticlă securizată Loft 72
800	2000	STR4P	080	xx	72 1.928 Ron
900	2000	STR4P	090	xx	72 1.998 Ron
1000	2000	STR4P	100	xx	72 2.085 Ron
1200	2000	STR4P	120	xx	72 2.331 Ron
1400	2000	STR4P	140	xx	72 2.577 Ron

Dimensiuni la comandă - Folie neagră sau albă pe sticla frontal

Lățime	Înălțime	Profil	Preț
600-1400	până la 2000	STR4P SM1 xx 72	3.400 Ron

LA COMANDĂ A SE SPECIFICA ÎNTOTDEAUNA MODUL DE MONTAJ, PE CĂDIȚA DE DUȘ SAU DIRECT PE PARDOSEALĂ.

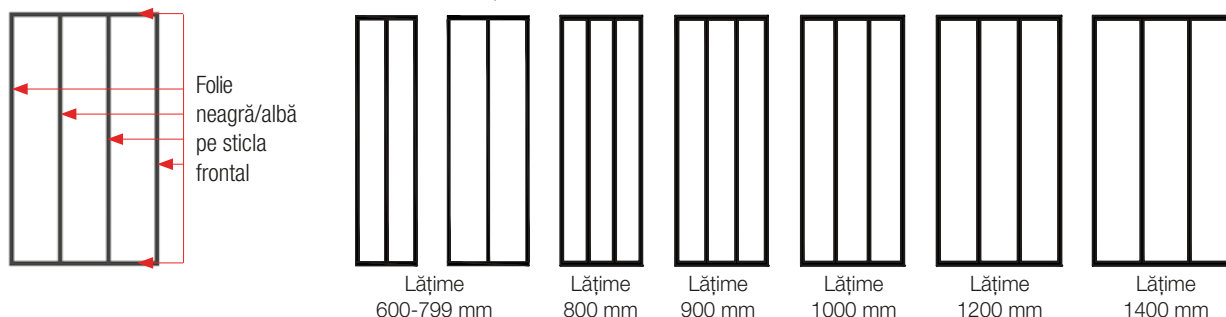

Concept Walk-In EASY

Combinarea a două parti Walk-in

Piesa de legatura

Referință	Profil	Preț
	06=Negru mat 09=Alb mat	
VT90.	xx	164 Ron

Piesa de legatura VT90.xx permite conectarea a doua bari stabilizatoare. Ea se comanda separat.

Pentru construirea modelului Concept Walk-in EASY trebuie sa comandați următoarele componente:

- doua paravane Walk-in la dimensiunile dorite
- o piesa de legatura VT90.xx

Barile stabilizatoare sunt livrate impreuna cu paravanele si nu trebuie comandate separat.

Prețuri adiționale

STABILIZATOARE DE COLȚ

Referință	Profil	Lungime	Preț
	06=Negru mat 09=Alb mat	mm	
RE	.xx.	1000	252 Ron

TIJĂ DE FIXARE ÎN TAVAN

Referință	Profil	Lungime	Preț
	06=Negru mat 09=Alb mat	mm	
SD8	.xx.	1000	200 Ron

Cote limită pentru cădițele de duș

Dimensiuni standard	Lățime	Paravan (domeniu de reglaj de la perete până la marginea sticlei) (-15 mm; +5 mm)
		Dimensiuni la comandă
	800	785-805
	900	885-905
	1000	985-1005
	1200	1185-1205
	1400	1385-1405
		(-15 mm; +5 mm)
Dimensiuni la comandă	Ex.: 865	850-870

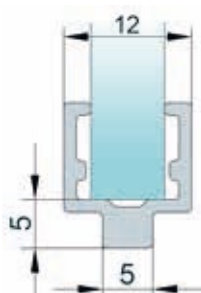

În pachetul de livrare al paravanelor Walk-in Easy este inclus profilul negru de jos, pentru un montaj simplificat și protecția marginii.

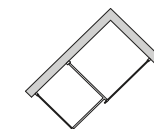
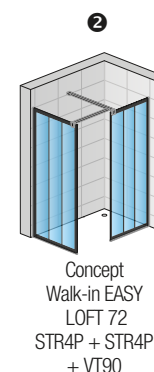
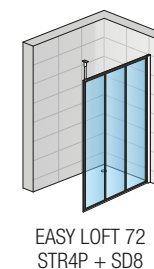
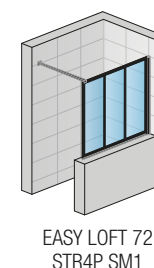
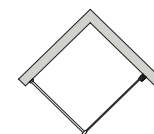
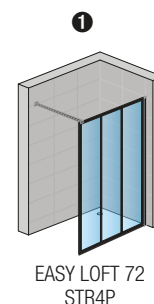



◆◆ STR4P

Profil negru mat (06),
Sticlă Loft 73

◆ STR4P

Profil alb mat (09),
Sticlă Loft 73

◀ CONCEPT WALK-IN EASY 2x STR4P + VT90.06

Profil negru mat (06),
Sticlă Loft 73



Sticlă securizată
veritabilă de 8 mm



O variantă de sticlă
disponibilă



Înălțime standard
2000 mm



Lățime până la 1400 mm



Acoperire Aquaperle
standard



Dimensiuni la comandă



Calitate produs conform
normativului european EN14428



Paravanul poate fi montat
pe ambele părți



Acces larg

STR4P / EASY Loft 73 - Paravan independent cu profil compensator de fixare pe perete.



Sticlă securizată de 8 mm Loft 73, inclusiv acoperire Aquaperle standard. Include bară stabilizatoare 1250 mm. Înălțime totală 2017 mm inclusiv bară stabilizatoare. Utilizabil pe ambele părți.

Exemplu articol nr.:	STR4P	080	06	73
----------------------	-------	-----	----	----

STR4P 080 06 73 = EASY Paravan independent cu profil compensator de fixare pe perete, lățime 800 mm, înălțime 2000 mm, profil negru mat, sticlă securizată Loft 73.

Dimensiuni standard

Lățime	Înălțime	Bază	Lățime	Profil	Variante sticlă
		Referință	Dimensiuni	06=Negru mat 09=Alb mat	73= Sticlă securizată Loft 73
800	2000	STR4P	080	xx	73 2.011 Ron
900	2000	STR4P	090	xx	73 2.064 Ron
1000	2000	STR4P	100	xx	73 2.152 Ron
1200	2000	STR4P	120	xx	73 2.344 Ron
1400	2000	STR4P	140	xx	73 2.956 Ron

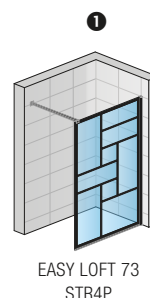

Dimensiuni la comandă - Folie imprimata frontal pe sticla

Lățime	Înălțime	Profil	Preț
800-1400	până la 2000	STR4P SM1 xx 73	3.400 Ron

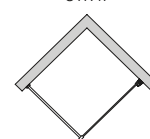

Versiunea din sticlă Loft 73

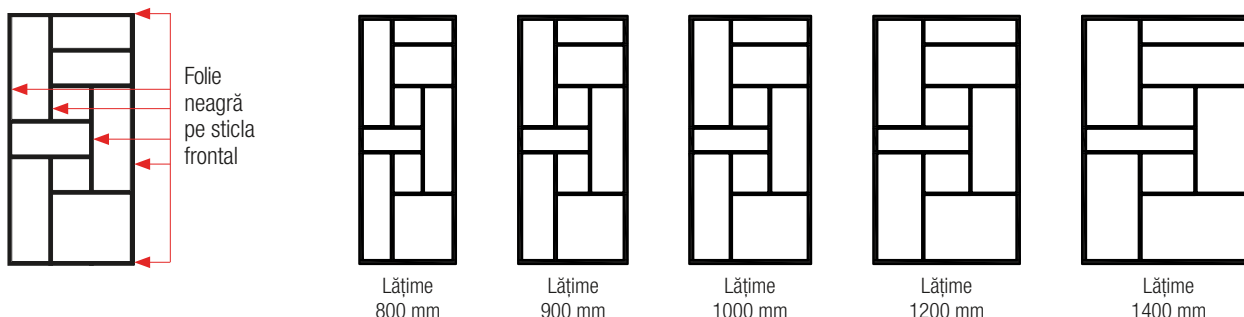

Concept Walk-In EASY

Combinarea a două parti Walk-in

Piesa de legatura

Referință	Profil	Preț
	06=Negru mat 09=Alb mat	
VT90.	xx	164 Ron

Piesa de legatura VT90.xx permite conectarea a doua bari stabilizatoare. Ea se comanda separat.

Pentru construirea modelului Concept Walk-in EASY trebuie sa comandati urmatoarele componente:

- doua paravane Walk-in la dimensiunile dorite
- o piesa de legatura VT90

Barele stabilizatoare sunt livrate impreuna cu paravanele si nu trebuie comandate separat.

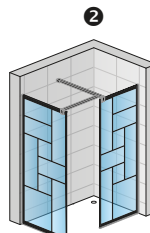

Concept Walk-in EASY LOFT 73 STR4P + STR4P + VT90

Prețuri adiționale

STABILIZATOARE DE COLȚ

Referință	Profil	Lungime	Preț
	06=Negru mat 09=Alb mat	mm	
RE	.xx.	1000	252 Ron

TIJĂ DE FIXARE ÎN TAVAN

Referință	Profil	Lungime	Preț
	06=Negru mat 09=Alb mat	mm	
SD8	.xx.	1000	200 Ron

Cote limită pentru cădițele de duș

Dimensiuni standard	Lățime	Paravan (domeniu de reglaj de la perete până la marginea sticlei) (-15 mm; +5 mm)
	800	785-805
900	885-905	
1000	985-1005	
1200	1185-1205	
1400	1385-1405	

(-15 mm; +5 mm)

Dimensiuni la comandă	Ex.: 865	850-870
-----------------------	----------	---------

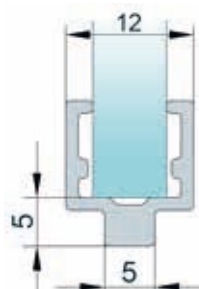

În pachetul de livrare al paravanelor Walk-in Easy este inclus profilul negru de jos, pentru un montaj simplificat și protecția marginii.



BLACK LINE



WHITE LINE



◆◆ STR4P

Profil negru mat (06),
Sticlă Loft 75

◆ STR4P

Profil alb mat (09),
Sticlă Loft 75

◀ CONCEPT WALK-IN EASY 2x STR4P + VT90.06

Profil negru mat (06),
Sticlă Loft 75



Sticlă securizată
veritabilă de 8 mm



O variantă de sticlă
disponibilă



Înălțime standard
2000 mm



Lățime până la 1400 mm



Acoperire Aquaperle
standard



Dimensiuni la comandă



Calitate produs conform
normativului european EN14428



Paravanul poate fi montat
pe ambele părți



Acces larg

STR4P / EASY Loft 75 - Paravan independent cu profil compensator de fixare pe perete.

Sticlă securizată de 8 mm Loft 75, inclusiv acoperire Aquaperle standard. Include bară stabilizatoare 1250 mm. Înălțime totală 2017 mm inclusiv bară stabilizatoare. Utilizabil pe ambele părți.

Exemplu articol nr.:	STR4P	080	06	75
----------------------	--------------	------------	-----------	-----------

STR4P 080 06 75 = EASY Paravan independent cu profil compensator de fixare pe perete, lățime 800 mm, înălțime 2000 mm, profil negru mat, sticlă securizată Loft 75.

Dimensiuni standard

Lățime	Înălțime	Bază	Lățime	Profil	Variante sticlă	
		Referință	Dimensiuni	06=Negru mat 09=Alb mat	75= Sticlă securizată Loft 75	
800	2000	STR4P	080	xx	75	2.011 Ron
900	2000	STR4P	090	xx	75	2.064 Ron
1000	2000	STR4P	100	xx	75	2.152 Ron
1200	2000	STR4P	120	xx	75	2.344 Ron
1400	2000	STR4P	140	xx	75	2.956 Ron

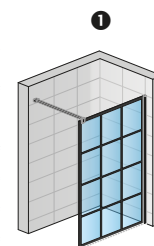

EASY LOFT 75 STR4P Design 3x4

Dimensiuni la comandă - Folie imprimata frontal pe sticla

Lățime	Înălțime	Bază	Lățime	Profil	Variante sticlă	Pret
600-1400	până la 2000	STR4P	SM1	xx	75	3.400 Ron

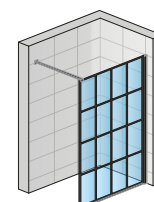

EASY LOFT 75 STR4P Design 4x4

Versiunea din sticlă Loft 75

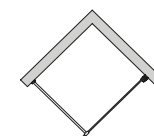
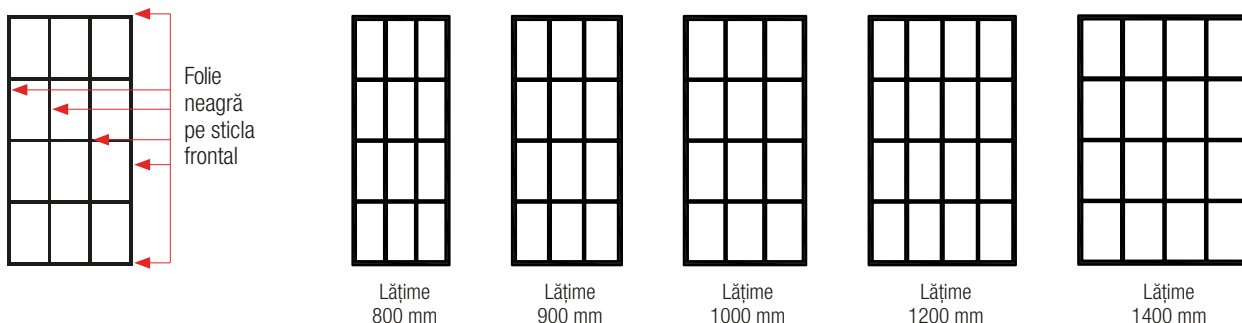

Concept Walk-In EASY

Combinarea a două parti Walk-in

Piesa de legatura

Referință	Profil	Pret
	06=Negru mat 09=Alb mat	
VT90.	xx	164 Ron

Piesa de legatura VT90.xx permite conectarea a doua bari stabilizatoare. Ea se comanda separat.

Pentru construirea modelului Concept Walk-in EASY trebuie sa comandati urmatoarele componente:

- doua paravane Walk-in la dimensiunile dorite
- o piesa de legatura VT90

Barele stabilizatoare sunt livrate impreuna cu paravanele si nu trebuie comandate separat.

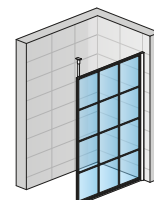

EASY LOFT 75 STR4P + SD8

Prețuri adiționale

STABILIZATOARE DE COLȚ

Referință	Profil	Lungime	Pret
	06=Negru mat 09=Alb mat	mm	
RE	.xx.	1000	252 Ron

TIJĂ DE FIXARE ÎN TAVAN

Referință	Profil	Lungime	Pret
	06=Negru mat 09=Alb mat	mm	
SD8	.xx.	1000	200 Ron

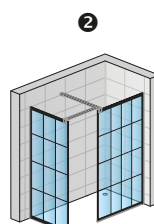

Concept Walk-in EASY LOFT 75 STR4P + STR4P + VT90

Cote limită pentru cădițele de duș

Dimensiuni standard	Lățime	Paravan (domeniu de reglaj de la perete până la marginea sticlei) (-15 mm; +5 mm)
	800	785-805
900	885-905	
1000	985-1005	
1200	1185-1205	
1400	1385-1405	
		(-15 mm; +5 mm)
Dimensiuni la comandă	Ex.: 865	850-870

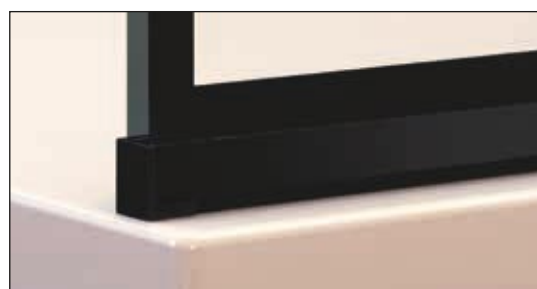
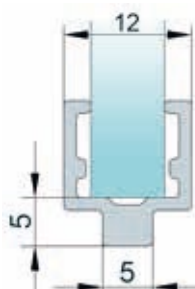

În pachetul de livrare al paravanelor Walk-in Easy este inclus profilul negru de jos, pentru un montaj simplificat și protecția marginii.



◆◆ **STR4P**
 Profil negru mat (06),
 Sticlă Loft 76

◆ **STR4P**
 Profil alb mat (09),
 Sticlă Loft 76

◀ **CONCEPT
 WALK-IN EASY**
 2x STR4P + VT90.06
 Profil negru mat (06),
 Sticlă Loft 76



Sticlă securizată
 veritabilă de 8 mm



O variantă de sticlă
 disponibilă



Înălțime standard
 2000 mm



Lățime până la 1400 mm



Acoperire Aquaperle
 standard



Dimensiuni la comandă



Calitate produs conform
 normativului european EN14428



Paravanul poate fi montat
 pe ambele părți



Acces larg

STR4P / EASY Loft 76 - Paravan independent cu profil compensator de fixare pe perete.

Sticlă securizată de 8 mm Loft 76, inclusiv acoperire Aquaperle standard. Include bară stabilizatoare 1250 mm. Înălțime totală 2017 mm inclusiv bară stabilizatoare. Utilizabil pe ambele părți.

Exemplu articol nr.:	STR4P	080	06	76
----------------------	-------	-----	----	----

STR4P 080 06 76 = EASY Paravan independent cu profil compensator de fixare pe perete, lățime 800 mm, înălțime 2000 mm, profil negru mat, sticlă securizată Loft 76.

Dimensiuni standard

Lățime	Înălțime	Bază	Lățime	Profil	Variante sticlă
		Referință	Dimensiuni	06=Negru mat 09=Alb mat	76= Sticlă securizată Loft Industrie
800	2000	STR4P	080	xx	76 2.011 Ron
900	2000	STR4P	090	xx	76 2.064 Ron
1000	2000	STR4P	100	xx	76 2.152 Ron
1200	2000	STR4P	120	xx	76 2.344 Ron
1400	2000	STR4P	140	xx	76 2.956 Ron

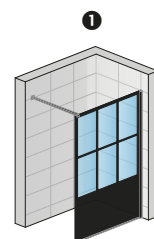

EASY LOFT 76 STR4P Design 3x2

Dimensiuni la comandă - Folie imprimata frontal pe sticla

Lățime	Înălțime	STR4P	SM1	xx	76	Pret
600-1400	2000					3.400 Ron

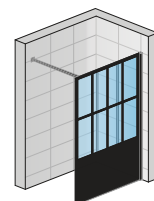

EASY LOFT 76 STR4P Design 4x2

Versiunea din sticlă Loft 76

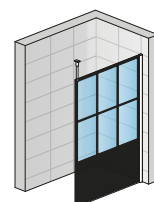
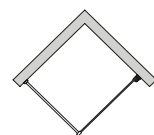
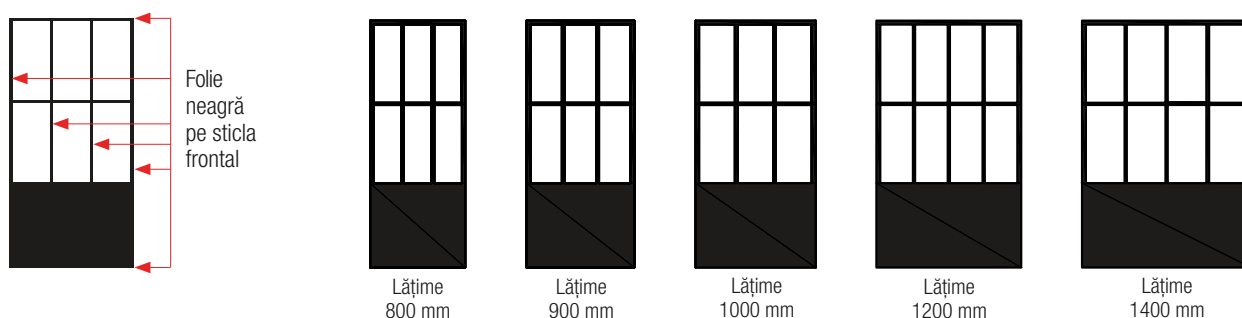

EASY LOFT 76 STR4P + SD8

Concept Walk-In EASY

Combinarea a două parti Walk-in

Piesa de legatura

Referință	Profil	Pret
	06=Negru mat 09=Alb mat	
VT90.	xx	164 Ron

Piesa de legatura VT90.xx permite conectarea a doua bari stabilizatoare. Ea se comanda separat.

Pentru construirea modelului Concept Walk-in EASY trebuie sa comandati urmatoarele componente:

- doua paravane Walk-in in dimensiunile dorite
- o piesa de legatura VT90

Barele stabilizatoare sunt livrate impreuna cu paravanele si nu trebuie comandate separat.

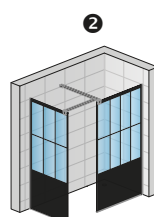

Concept Walk-in EASY LOFT 76 STR4P + STR4P + VT90

Prețuri adiționale

STABILIZATOARE DE COLȚ

Referință	Profil	Lungime	Pret
	06=Negru mat 09=Alb mat	mm	
RE	.xx.	1000	252 Ron

TIJĂ DE FIXARE ÎN TAVAN

Referință	Profil	Lungime	Pret
	06=Negru mat 09=Alb mat	mm	
SD8	.xx.	1000	200 Ron

Cote limită pentru cădițele de duș

Dimensiuni standard	Lățime	① ②	
		Paravan (domeniu de reglaj de la perete până la marginea sticlei) (-15 mm; +5 mm)	
Dimensiuni standard	800	785-805	
	900	885-905	
	1000	985-1005	
	1200	1185-1205	
	1400	1385-1405	
		(-15 mm; +5 mm)	
Dimensiuni la comandă	Ex.: 865	850-870	

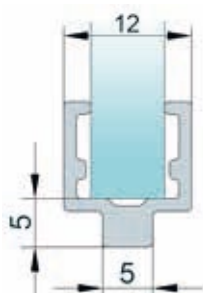

În pachetul de livrare al paravanului Walk-in Easy este inclus profilul negru de jos, pentru un montaj simplificat și protecția marginii.



▲▲ **STR4P**
 Profil negru mat (06),
 Sticlă Loft 79

▲ **STR4P**
 Profil alb mat (09),
 Sticlă Loft 79

◀ **CONCEPT**
WALK-IN EASY
2x STR4P + VT90.06
 Profil negru mat (06),
 Sticlă Loft 79



Sticlă securizată
 veritabilă de 8 mm



O variantă de sticlă
 disponibilă



Înălțime standard
 2000 mm



Lățime până la 1400 mm



Acoperire Aquaperle
 standard



Dimensiuni la comandă



Calitate produs conform
 normativului european EN14428



Paravanul poate fi montat
 pe ambele părți



Acces larg

STR4P / EASY Loft 79 - Paravan independent cu profil compensator de fixare pe perete.

Sticlă securizată de 8 mm Loft 79, inclusiv acoperire Aquaperle standard. Include bară stabilizatoare 1250 mm. Înălțime totală 2017 mm inclusiv bară stabilizatoare. Utilizabil pe ambele părți.

Exemplu articol nr.:	STR4P	080	06	79
----------------------	-------	-----	----	----

STR4P 080 06 79 = EASY Loft 79 Paravan independent cu profil compensator de fixare pe perete, lățime 800 mm, înălțime 2000 mm, profil negru mat, sticlă securizată Loft 79

Dimensiuni standard - Folie neagră sau albă pe sticla frontală

Lățime	Înălțime	Bază	Lățime	Profil	Variante sticlă
		Referință	Dimensiuni	06=Negru mat 09=Alb mat	79=Sticlă securizată Loft 79
800	2000	STR4P	080	xx	79 1.928 Ron
900	2000	STR4P	090	xx	79 1.998 Ron
1000	2000	STR4P	100	xx	79 2.085 Ron
1200	2000	STR4P	120	xx	79 2.331 Ron
1400	2000	STR4P	140	xx	79 2.577 Ron

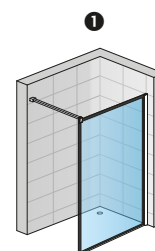

EASY LOFT 79 STR4P

Dimensiuni la comandă - Folie neagră sau albă pe sticla frontală

Lățime	Înălțime	Bază	Lățime	Profil	Variante sticlă
600-1400	2000	STR4P	SM1	xx	79 3.335 Ron

LA COMANDĂ A SE SPECIFICA ÎNTOTDEAUNA MODUL DE MONTAJ, PE CĂDIȚA DE DUȘ SAU DIRECT PE PARDOSEALĂ.

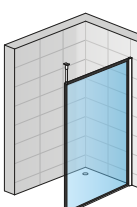
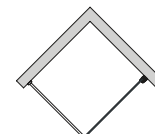

EASY LOFT 79 STR4P + SD8

Versiunea din sticlă Loft 79

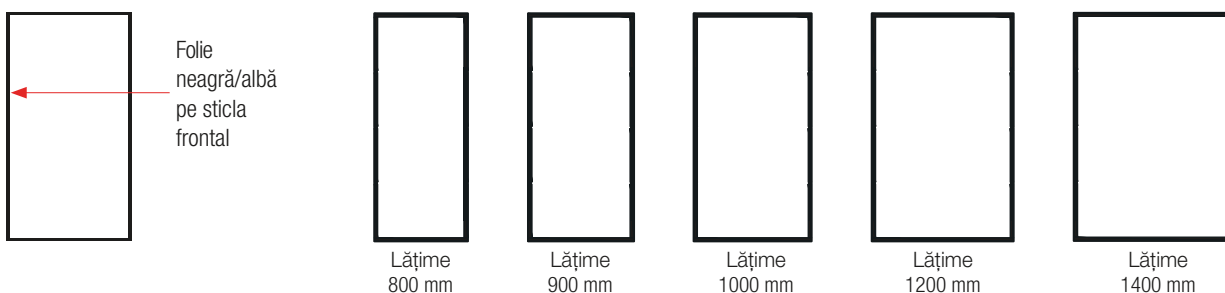

Concept Walk-In EASY Combinarea a două parti Walk-in

Piesa de legatura

Referință	Profil	Pret
	06=Negru mat 09=Alb mat	
VT90.	xx	164 Ron

Piesa de legatura VT90.xx permite conectarea a doua bari stabilizatoare. Ea se comanda separat.

Pentru construirea modelului Concept Walk-in EASY trebuie sa comandați urmatoarele componente:

- doua paravane Walk-in la dimensiunile dorite
- o piesa de legatura VT90.xx

Barile stabilizatoare sunt livrate impreuna cu paravanele si nu trebuie comandate separat.

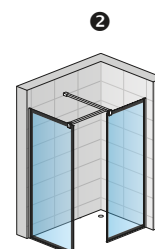

Concept Walk-in EASY LOFT 79 STR4P + STR4P + VT90

Prețuri adiționale

STABILIZATOARE DE COLȚ

Referință	Profil	Lungime	Pret
	06=Negru mat 09=Alb mat	mm	
RE	.xx.	1000	252 Ron

TIJĂ DE FIXARE ÎN TAVAN

Referință	Profil	Lungime	Pret
	06=Negru mat 09=Alb mat	mm	
SD8	.xx.	1000	200 Ron

Cote limită pentru cădițele de duș

Dimensiuni standard	Lățime	Paravan (domeniu de reglaj de la perete până la marginea sticlei) (-15 mm; +5 mm)
	800	785-805
900	885-905	
1000	985-1005	
1200	1185-1205	
1400	1385-1405	

Dimensiuni la comandă	Ex.: 865	850-870
-----------------------	----------	---------

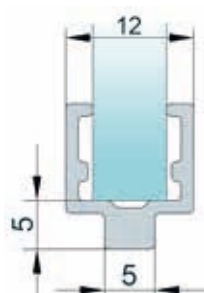

În pachetul de livrare al paravanelor Walk-in Easy este inclus profilul negru de jos, pentru un montaj simplificat și protecția marginii.



↑↑ STR4P
 Profil șlefuit lucios (50),
 Sticlă securizată sablată "Shade" (68)

↑ STR4P
 Profil Alb mat (09),
 Sticlă securizată sablată "Shade" (68)

**← CONCEPT WALK-IN EASY
 2x STR4P + VT90.10**
 Profil șlefuit lucios (50),
 Sticlă securizată sablată "Shade" (68)

**SAFETY GLASS
 8 mm** Sticlă securizată
 veritabilă de 8 mm

1 O variantă de sticlă
 disponibilă

**Standard
 2000 mm** Înălțime standard
 2000 mm

**Maximum
 1600 mm** Lățime până la
 1600 mm

AQUA PERLE Acoperire
 Aquaperle standard

EN14428 Calitate produs conform
 normativului european
 EN14428

Acces larg

**Paravanul poate fi
 montat pe ambele părți**

STR4P / EASY Shade Paravan independent cu profil compensator de fixare pe perete.

Sticlă securizată de 8 mm, inclusiv acoperire Aquaperle standard. Include bară stabilizatoare 1250 mm. Înălțime totală 2017 mm, inclusiv bară stabilizatoare. Utilizabil pe ambele părți.

Exemplu articol nr.:	STR4P	080	50	68
----------------------	--------------	------------	-----------	-----------

STR4P 080 50 68 = EASY Paravan independent cu profil compensator de fixare pe perete, lățime 800 mm, înălțime 2000 mm, profil șlefuit lucios, sticlă securizată sablată "Shade"

Dimensiuni standard

Lățime	Înălțime	Bază	Lățime	Profil	Variante sticlă	
		Referință	Dimensiuni	09=Alb mat 50=Șlefuit lucios	68= Shade	
800	2000	STR4P	080	xx	68	1.510 Ron
900	2000	STR4P	090	xx	68	1.611 Ron
1000	2000	STR4P	100	xx	68	1.728 Ron
1200	2000	STR4P	120	xx	68	1.930 Ron
1400	2000	STR4P	140	xx	68	2.165 Ron
1600	2000	STR4P	160	xx	68	2.366 Ron

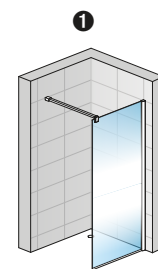

EASY SHADE STR4P

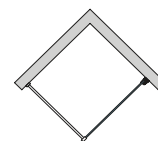

Concept Walk-In EASY Combinarea a două parti Walk-in

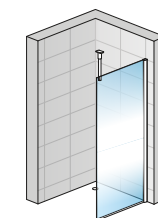

EASY SHADE STR4P + SD8

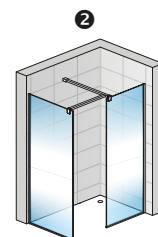

Concept Walk-in EASY SHADE STR4P + STR4P + VT90

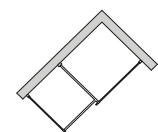

Piesa de legatura

Referință	Profil	Pret
	09=Alb mat 10=Crom	
VT90.	xx	164 Ron

Piesa de legatura VT90.xx permite conectarea a doua bari stabilizatoare. Ea se comanda separat.

Pentru construirea modelului Concept Walk-in EASY trebuie sa comandati urmatoarele componente:

- doua paravane Walk-in la dimensiunile dorite
- o piesa de legatura VT90.xx

Barele stabilizatoare sunt livrate impreuna cu paravanele si nu trebuie comandate separat.

Prețuri adiționale

STABILIZATOARE DE COLȚ

Referință	Profil	Lungime	Pret
	09=Alb mat 50=Șlefuit lucios	mm	
RE	.xx.	1000	252 Ron

TIJĂ DE FIXARE ÎN TAVAN

Referință	Profil	Lungime	Pret
	09=Alb mat 50=Șlefuit lucios	mm	
SD8	.xx.	1000	200 Ron

Cote limită pentru cădițele de duș

Dimensiuni standard	Lățime	Paravan (domeniu de reglaj de la perete până la marginea sticlei) (-15 mm; +5 mm)
	800	785-805
900	885-905	
1000	985-1005	
1200	1185-1205	
1400	1385-1405	
1600	1585-1605	

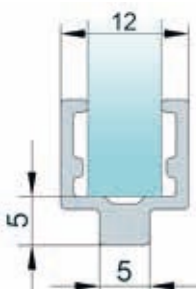

În pachetul de livrare al paravanelor Walk-in Easy este inclus profilul cromat de jos, pentru un montaj simplificat și protecția marginii.



↑ **STR4P**
 Profil șlefuit lucios (50),
 Sticlă securizată Brume (81)

← **CONCEPT
 WALK-IN EASY
 2x STR4P + VT90.10**
 Profil șlefuit lucios (50),
 Sticlă securizată Brume (81)



Sticlă securizată
 veritabilă de 8 mm



O variantă de sticlă
 disponibilă



Înălțime standard
 2000 mm



Lățime până la
 1600 mm



Acoperire Aquaperle
 standard



Calitate produs conform
 normativului european EN14428



Acces larg



Paravanul poate fi montat
 pe ambele părți

STR4P / EASY BRUME - Paravan independent cu profil compensator de fixare pe perete.

Sticlă securizată de 8 mm "BRUME", inclusiv acoperire Aquaperle standard. Include bară stabilizatoare 1250 mm. Înălțime totală 2017 mm. Utilizabil pe ambele părți.

Exemplu articol nr.:	STR4P	080	50	81
----------------------	--------------	------------	-----------	-----------

STR4P 080 50 81 = EASY "BRUME" Paravan independent cu profil compensator de fixare pe perete, lățime 800 mm, înălțime 2000 mm, profil șlefuit lucios, sticlă securizată sablată Brume

Dimensiuni standard

Lățime	Înălțime	Bază	Lățime	Profil	Variante sticlă	Preț
		Referință	Dimensiuni	09=Alb mat 50=Șlefuit lucios	81=Sticlă securizată Brume	
800	2000	STR4P	080	xx	81	1.716 Ron
900	2000	STR4P	090	xx	81	1.796 Ron
1000	2000	STR4P	100	xx	81	1.895 Ron
1200	2000	STR4P	120	xx	81	2.175 Ron
1400	2000	STR4P	140	xx	81	2.294 Ron

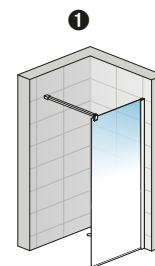

EASY STR4P BRUME

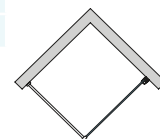

Concept Walk-In EASY

Combinarea a două parti Walk-in

Piesa de legatura

Referință	Profil	Preț
	09=Alb mat 10=Crom	
VT90.	xx	164 Ron

Piesa de legatura VT90.xx permite conectarea a doua bari stabilizatoare. Ea se comanda separat.

Pentru construirea modelului Concept Walk-in EASY trebuie sa comandati urmatoarele componente:

- doua paravane Walk-in la dimensiunile dorite
- o piesa de legatura VT90.xx

Barile stabilizatoare sunt livrate impreuna cu paravanele si nu trebuie comandate separat.

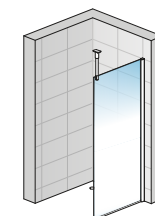

EASY STR4P BRUME + SD8

Prețuri adiționale

STABILIZATOARE DE COLȚ

Referință	Profil	Lungime	Preț
	09=Alb mat 50=Șlefuit lucios	mm	
RE	.xx.	1000	252 Ron

TIJĂ DE FIXARE ÎN TAVAN

Referință	Profil	Lungime	Preț
	09=Alb mat 50=Șlefuit lucios	mm	
SD8	.xx.	1000	200 Ron

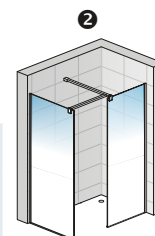

Concept Walk-in EASY STR4P Brume + STR4P Brume + VT90

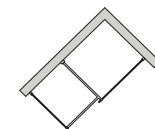

Cote limită pentru cădițele de duș

Dimensiuni standard	Lățime	Paravan (domeniu de reglaj de la perete până la marginea sticlei) (-15 mm; +5 mm)
	800	785-805
900	885-905	
1000	985-1005	
1200	1185-1205	
1400	1385-1405	
1600	1585-1605	

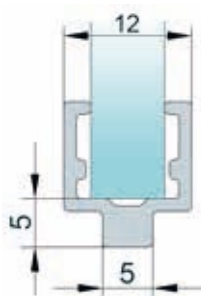

În pachetul de livrare al paravanelor Walk-in Easy este inclus profilul cromat de jos, pentru un montaj simplificat și protecția marginii.



◆◆ **STR4P**

Profil șlefuit lucios (50),
Sticlă securizată cu decor crom 61

◆◆ **STR4P**

Profil șlefuit lucios (50),
Sticlă securizată cu decor crom 62

◀ **STR4P**

Profil șlefuit lucios (50),
Sticlă securizată cu decor crom 67



Sticlă securizată
veritabilă de 8 mm



O selecție de 3 sticle



Înălțime standard
2000 mm



Lățime până la
1400 mm



Acoperire
Aquaperle standard



Calitate produs conform
normativului european
EN14428



Acces larg



Paravanul poate fi
montat pe ambele părți

STR4P / EASY - Paravan independent cu profil compensator de fixare pe perete. - Decor crom.

Sticlă securizată de 8 mm, inclusiv acoperire Aquaperle standard. Include bară stabilizatoare (1250 mm). Înălțimea totală 2017 mm.

Exemplu articol nr.:	STR4P	100	50	62
----------------------	-------	-----	----	----

STR4P 100 50 62 = EASY Paravan independent cu profil compensator de fixare pe perete, lățime 1000 mm, înălțime 2000 mm, profil șlefuit lucios, sticlă securizată transparentă cu decor crom "Tree".

Dimensiuni standard

Lățime	Înălțime	Bază	Lățime	Profil	Variante sticlă	
		Referință	Dimensiuni	50=Șlefuit lucios	61=decor crom "Lines" 62=decor crom "Tree" 67=decor crom "Water threads"	Pret
900	2000	STR4P	090	50	67	2.713 Ron
1000	2000	STR4P	100	50	xx	2.913 Ron
1200	2000	STR4P	120	50	xx	3.392 Ron
1400	2000	STR4P	140	50	xx	3.671 Ron

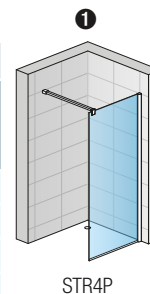

Concept Walk-In EASY

Combinarea a două parti Walk-in

Piesa de legatura

Referință	Profil	Pret
	10=Crom	
VT90.	10	164 Ron

Piesa de legatura VT90.xx permite conectarea a doua bari stabilizatoare. Ea se comanda separat.

Pentru construirea modelului Concept Walk-in EASY trebuie sa comandati urmatoarele componente:

- doua paravane Walk-in la dimensiunile dorite
- o piesa de legatura VT90.10

Barele stabilizatoare sunt livrate impreuna cu paravanele si nu trebuie comandate separat.

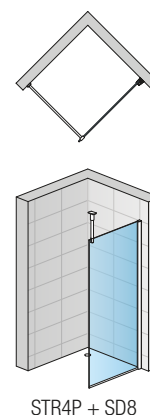

Prețuri adiționale

STABILIZATOARE DE COLȚ

Referință	Profil	Lungime	Pret
	50=Șlefuit lucios	mm	
RE	.50.	1000	252 Ron

TIJĂ DE FIXARE ÎN TAVAN

Referință	Profil	Lungime	Pret
	50=Șlefuit lucios	mm	
SD8	.50.	1000	200 Ron



CONCEPT 2x STR4P + VT90
Profil șlefuit lucios (50),
Sticlă securizată cu decor crom 61



CONCEPT 2x STR4P + VT90
Profil șlefuit lucios (50),
Sticlă securizată cu decor crom 62



CONCEPT 2x STR4P + VT90
Profil șlefuit lucios (50),
Sticlă securizată cu decor crom 67

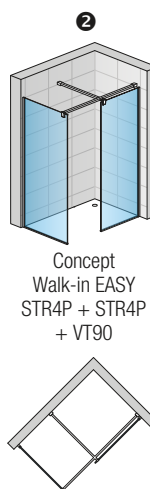

Cote limită pentru cădițele de duș

Dimensiuni standard	Lățime	Paravan (domeniu de reglaj de la perete până la marginea sticlei) (-15 mm; +5 mm)
	1000	985-1005
1200	1185-1205	
1400	1385-1405	

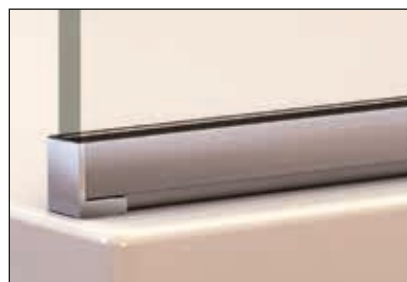
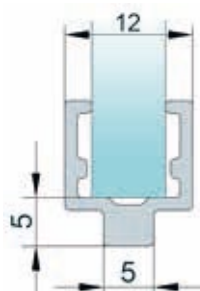

În pachetul de livrare al paravanelor Walk-in Easy este inclus profilul cromat de jos, pentru un montaj simplificat și protecția marginii.



▲ STR4DUO G

Profil șlefuit lucios (50),
Sticlă transparentă (07)



Sticlă securizată
veritabilă de 8 mm



O variantă de sticlă
disponibilă



Înălțime standard 2000 mm



Lățime până la 1600 mm



Acoperire
AquaPerle standard



Dimensiuni la comandă



Calitate produs conform
normativului european EN14428



Acces larg

STR4DUO / EASY - Paravan independent cu profil compensator de fixare pe perete + 1 perete lateral fix.

Sticlă securizată de 8 mm, inclusiv acoperire Aquaperle standard. Include bară stabilizatoare (1250 mm). Înălțimea totală 2017 mm.

Exemplu articol nr.:	STR4DUO	G	SM1	50	07
----------------------	---------	---	-----	----	----

STR4DUO G SM1 50 07 = EASY Paravan independent cu profil compensator de fixare pe perete + 1 perete lateral fix 90°, parte fixă pe partea stângă, lățime dimensiuni la comandă, înălțime 2000 mm, profil șlefuit lucios, sticlă securizată transparentă

Doar dimensiuni la comandă

Lățime perete A de la ... până la ...	Lățime parte fixă B	Înălțime	Bază	Parte fixă	Lățime	Profil	Variante sticlă	
			Referință	G=stânga D=dreapta	Dimensiuni	50=Șlefuit lucios	07=Sticlă transparentă	
900-1600	200-900	2000	STR4DUO	xx	SM1	50	07	4.389 Ron
		până la 2000	STR4DUO	xx	SM2	50	07	4.389 Ron

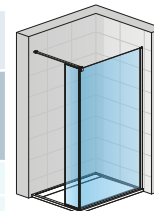

STR4DUO G

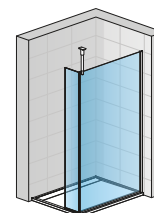
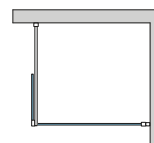

STR4DUO G + SD8

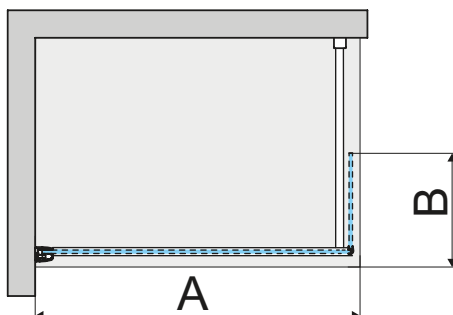

Prețuri adiționale

TIJĂ DE FIXARE ÎN TAVAN

Referință	Profil	Lungime	Pret
	50=Șlefuit lucios	mm	
SD8	.50.	1000	200 Ron

Cote limită pentru cădițele de duș

Dimensiuni standard	Lățime	Paravan STR4DUO Lățime A (-15 mm; +5 mm)
	ex.: 1225	1215-1230



▲ STR4PX

Profil șlefuit lucios (50),
Sticlă transparentă (07)



Sticlă securizată
veritabilă de 8 mm



O variantă de sticlă
disponibilă



Înălțime standard 2250 mm



Lățime până la 1200 mm



Acoperire Aquaperle standard



Calitate produs conform
normativului european EN14428



Paravanul poate fi montat
pe ambele părți



Acces larg

STR4PX - EASY Paravan independent cu profil compensator de fixare pe perete - Înălțime 225 cm.

Sticlă securizată de 8 mm, inclusiv acoperire Aquaperle standard. Include bară stabilizatoare 1250 mm. Înălțime totală 2267 mm inclusiv bară stabilizatoare. Utilizabil pe ambele părți.

Exemplu articol nr.:

STR4PX	080	50	07
--------	-----	----	----

STR4PX 080 50 07 = EASY Paravan independent cu profil compensator de fixare pe perete, lățime 800 mm, înălțime 2250 mm, profil șlefuit lucios, sticlă securizată transparentă.

Dimensiuni standard

Lățime	Înălțime	Bază	Lățime	Profil	Variante sticlă	
		Referință	Dimensiuni	50=Șlefuit lucios	07=Sticlă securizată transparentă	
800	2250	STR4PX	080	50	07	2.191 Ron
900	2250	STR4PX	090	50	07	2.384 Ron
1000	2250	STR4PX	100	50	07	2.629 Ron
1200	2250	STR4PX	120	50	07	2.945 Ron

Dimensiuni la comandă

Lățime	Înălțime					
800 - 1200	până la 2250	STR4PX	SM1	50	07	3.534 Ron

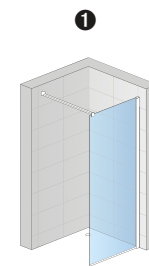

STR4PX

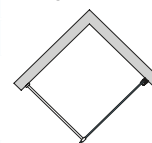

Concept Walk-In EASY Combinarea a două parti Walk-in

Piesa de legatura

Referință	Profil	Pret
VT90.10	10=Crom	164 Ron

Piesa de legatura VT90 permite conectarea a doua bari stabilizatoare. Ea se comanda separat.

Pentru construirea modelului Concept Walk-in EASY trebuie sa comandati urmatoarele componente:

- doua paravane Walk-in la dimensiunile dorite
- o piesa de legatura VT90

Barele stabilizatoare sunt livrate impreuna cu paravanele si nu trebuie comandate separat.

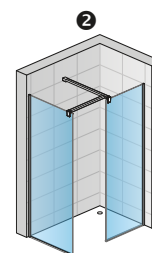

Concept Walk-in EASY
STR4PX + STR4PX
+ VT90

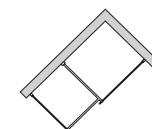

Cote limită pentru cădițele de duș

Dimensiuni standard	Lățime	① + ②
		Paravan (domeniu de reglaj de la perete până la marginea sticlei) (-15 mm; +5 mm)
	800	785-805
	900	885-905
	1000	985-1005
	1200	1185-1205

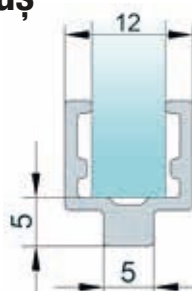

În pachetul de livrare al paravanelor Walk-in Easy este inclus profilul cromat de jos, pentru un montaj simplificat și protecția marginii.



↑ STR4PS

Profil șlefuit lucios (50),
Sticlă transparentă (07)



Sticlă securizată
veritabilă de 8 mm



O variantă de sticlă
disponibilă



Înălțime standard 2000 mm



Lățime până la 1600 mm



Acoperire Aquaperle standard



Calitate produs conform
normativului european EN14428



Paravanul poate fi montat
pe ambele părți



Acces larg

STR4PS / EASY Paravan independent Segel cu profil compensator de fixare pe perete.

Sticlă securizată de 8 mm, inclusiv acoperire Aquaperle standard pe ambele părți. Include bară stabilizatoare (1250 mm). Înălțime totală 2017 mm inclusiv bară stabilizatoare. Utilizabil pe ambele părți.

Exemplu articol nr.:

STR4PS	090	50	07
--------	-----	----	----

STR4PS 090 10 07 = EASY Paravan independent Segel cu profil compensator de fixare pe perete, lățime 900 mm, înălțime 2000 mm, profil șlefuit lucios, sticlă securizată securizată transparentă.

Dimensiuni standard

Lățime	Înălțime	Bază	Lățime	Profil	Variante sticlă	
		Referință	Dimensiuni	50=Șlefuit lucios	07=Sticlă securizată transparentă	
900	2000	STR4PS	090	50	07	1.440 Ron
1000	2000	STR4PS	100	50	07	1.529 Ron
1200	2000	STR4PS	120	50	07	1.671 Ron
1400	2000	STR4PS	140	50	07	1.866 Ron

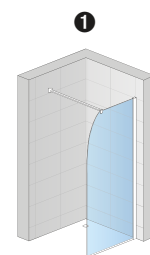

STR4PS

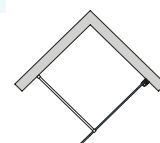

Cote limită pentru cădițele de duș

Dimensiuni standard	Lățime	Paravan (domeniu de reglaj de la perete până la marginea sticlei) (-15 mm; +5 mm)
	900	885-905
	1000	985-1005
	1100	1085-1105
	1200	1185-1205
	1400	1385-1405
	1500	1485-1505
	1600	1585-1605

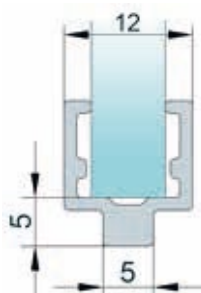

În pachetul de livrare al paravelor Walk-in Easy este inclus profilul cromat de jos, pentru un montaj simplificat și protecția marginii.

CE TREBUIE SĂ ȘTIȚI?

Caracteristici



Sticlă securizată 8 mm și 6 mm



Acoperire Aquaperle standard



Paravanul poate fi montat pe ambele părți (Nu toate modelele)



O selecție de 12 sticle (Nu toate modelele)



Dimensiuni la comandă posibile (Nu toate modelele)



Disponibil și ca serie Black Line (Nu la toate modelele)



Înălțime standard 2000 mm



Calitate produs conform normativului european EN14428:2008+A1



Disponibil și ca serie White Line (Nu la toate modelele)



Lățimea până la 1600 mm



Acces larg

Design si Specificații tehnice



Stabilizarea

Bara stabilizatoare elegantă asigură un montaj eficient la perete (până la 125 cm lungime)



Profilul de jos

Profilul de jos simplifică montajul și protejează marginile





Conectare practică la perete

Profilul de îmbinare la perete oferă un domeniu de reglaj de la -15 mm până la +5 mm.





↑ FUN2

Profil șlefuit lucios (50),
Sticlă transparentă (07),
Bară stabilizatoare

← FUN2

Profil șlefuit lucios (50),
Sticlă transparentă (07),
Tijă d e fixare în tavan



Sticlă securizată veritabilă
de 6 mm



O selecție de 7 sticle



Înălțime standard 2000 mm



Lățime paravan
până la 1600 mm



Lățime perete lateral
până la 1200 mm



Acoperire Aquaperle standard



Dimensiuni la comandă



Decupaje oblice sau drepte
posibile



Calitate produs conform
normativului european EN14428



Paravane inversabile

FUN2 / Paravan dintr-o bucată.

Sticlă securizată 6 mm, inclusiv acoperire Aquaperle standard.
Include bară stabilizatoare sau tijă de fixare în tavan. Utilizabil pe ambele părți. Înălțimea totală, inclusiv bară stabilizatoare 2036 mm.

Exemplu articol nr.:	FUN2	0700	50	07
----------------------	-------------	-------------	-----------	-----------

FUN2 0700 50 07 = FUN Paravan dintr-o bucată, lățime 700 mm, înălțime 2000 mm, profil șlefuit lucios, sticlă securizată transparentă.

Dimensiuni standard

Lățime A	Înălțime	Bază	Lățime	Profil	Variante sticlă			
		Referință	Dimensiuni	50=Șlefuit lucios SF=Culori sanitare	07=Sticlă securizată transparentă 22=Durlux 200 luminos	30=Master Carré 44=Picături luminos 49=Sticlă sablată satinată 51=Sticlă cu benzi orizontale sablate		
700	2000	FUN2	0700	xx	xx	1.755 Ron	xx	2.533 Ron
800	2000	FUN2	0800	xx	xx	1.846 Ron	xx	2.624 Ron
900	2000	FUN2	0900	xx	xx	1.918 Ron	xx	2.701 Ron
1000	2000	FUN2	1000	xx	xx	1.995 Ron	xx	2.768 Ron
1200	2000	FUN2	1200	xx	xx	2.153 Ron	xx	2.932 Ron
1400	2000	FUN2	1400	xx	xx	2.258 Ron	xx	3.042 Ron

POTRIVIT PENTRU MONTAJUL PE CĂDIȚA DE DUȘ, ÎN CAZUL MONTAJULUI DIRECT PE PARDOSEALĂ, A SE ȚINE CONT DE DIMENSIUNILE CU GRESIE ALE SUPRAFEȚEI DE DUȘ DE LA SFÂRȘITUL CAPITOLULUI.

Dimensiuni la comandă

Lățime A	Înălțime	Bază	Lățime	Profil				
400-1300	până la 2000	FUN2	SM1	xx	xx	2.768 Ron	xx	3.546 Ron
1301-1600		FUN2	SM2	xx	xx	3.114 Ron	xx	3.892 Ron

LA COMANDĂ A SE SPECIFICA ÎNTOTDEAUNA MODUL DE MONTAJ, PE CĂDIȚA DE DUȘ SAU DIRECT PE PARDOSEALĂ. A SE VEDEA PAGINILE 28 - 31.

FUDT / Perete lateral la 90°.

Sticlă securizată transparentă de 6 mm, inclusiv acoperire Aquaperle standard.

Exemplu articol nr.:	FUDT	0700	50	07
----------------------	-------------	-------------	-----------	-----------

FUDT 0700 50 07 = FUN perete lateral la 90°, lățime 700 mm, înălțime 2000 mm, profil șlefuit lucios, sticlă securizată transparentă.

Dimensiuni standard

Lățime	Înălțime	Bază	Lățime	Profil	Variante sticlă			
		Referință	Dimensiuni	50=Șlefuit lucios SF=Culori sanitare	07=Sticlă securizată transparentă 22=Durlux 200 luminos	30=Master Carré 44=Picături luminos 49=Sticlă sablată satinată 51=Sticlă cu benzi orizontale sablate		
700	2000	FUDT	0700	xx	xx	1.303 Ron	xx	2.085 Ron
800	2000	FUDT	0800	xx	xx	1.380 Ron	xx	2.153 Ron
900	2000	FUDT	0900	xx	xx	1.427 Ron	xx	2.211 Ron
1000	2000	FUDT	1000	xx	xx	1.539 Ron	xx	2.317 Ron
1200	2000	FUDT	1200	xx	xx	1.596 Ron	xx	2.374 Ron

POTRIVIT PENTRU MONTAJUL PE CĂDIȚA DE DUȘ, ÎN CAZUL MONTAJULUI DIRECT PE PARDOSEALĂ, A SE ȚINE CONT DE DIMENSIUNILE CU GRESIE ALE SUPRAFEȚEI DE DUȘ DE LA SFÂRȘITUL CAPITOLULUI.

Dimensiuni la comandă

Lățime	Înălțime	Bază	Lățime	Profil				
300-1200	până la 2000	FUDT	SM1	xx	xx	2.211 Ron	xx	2.989 Ron

LA COMANDĂ A SE SPECIFICA ÎNTOTDEAUNA MODUL DE MONTAJ, PE CĂDIȚA DE DUȘ SAU DIRECT PE PARDOSEALĂ. A SE VEDEA PAGINILE 28 - 31.

Prețuri adiționale

pentru ușă sau peretele lateral

Decupaje oblice sau drepte	Ref.: Z.AUS.001	Se adaugă la preț de listă dimensiuni la comandă, preț pe bucată.	710 Ron
Portprosop, lățime 600 mm	Ref.: PS.10.600		529 Ron
Etajeră din sticlă, lățime 600 mm	Ref.: PT.10.600		529 Ron

Cote limită de montaj de la zid până la marginea exterioară a profilului

	Lățime	① + ②		③
		Paravan FUN2 (-20 mm; +10 mm)	Paravan FUN2 (+ perete lateral la 90° (-20 mm)	Perete lateral (-30 mm; 0 mm)
Dimensiuni standard	700	680-710	680	670-700
	800	780-810	780	770-800
	900	880-910	880	870-900
	1000	980-1010	980	970-1000
	1200	1180-1210	1180	1170-1200
	1400	1380-1410	1380	-
Dimensiuni la comandă	Ex.: 865	(-10 mm; +20 mm)	(-20 mm)	(-10 mm; +20 mm)
		855-885	845	855-885

Informații tehnice la sfârșitul capitolului.

Preț brut fără TVA. Dimensiuni în mm. Se rezervă dreptul la orice modificare tehnică. Modelele și dimensiunile speciale comandate nu pot fi stornate sau returnate.

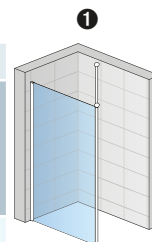

FUN2 + Tijă de fixare în tavan

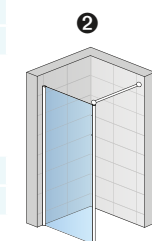

FUN2 + Bară stabilizatoare

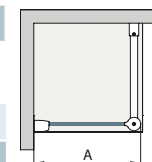

FUDT la 90° + FUN2

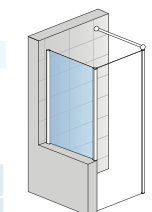

FUDTSM la 90° + FUN2



▲ FUS2

cu portprosop + etajeră
de sticlă în interior,
Profil șlefuit lucios (50),
Sticlă transparentă (07),
Bară stabilizatoare

← FUS2

Profil șlefuit lucios (50),
Sticlă transparentă (07),
Tijă de fixare în tavan



Sticlă securizată veritabilă
de 6 mm



O selecție de 7 sticle



Înălțime standard 2000 mm



Lățime până la 1600 mm



Acoperire Aquaperle standard



Dimensiuni la comandă



Calitate produs conform
normativului european EN14428

FUS2 / Paravan independent dintr-o bucată.

Sticlă securizată 6 mm, inclusiv acoperire Aquaperle standard.

Include bară stabilizatoare sau tijă de fixare în tavan. Înălțimea totală, inclusiv bară stabilizatoare 2036 mm.

Exemplu articol nr.:	FUS2	0900	50	07
----------------------	-------------	-------------	-----------	-----------

FUS2 0900 50 07 = FUN paravan independent dintr-o bucată, lățime 900 mm, înălțime 2000 mm, profil șlefuit lucios, sticlă securizată transparentă.

Dimensiuni standard - Înălțime 2000 mm

Lățime A	Înălțime	Bază	Lățime	Profil	Variante sticlă				
		Referință	Dimensiuni	50=Șlefuit lucios SF=Culori sanitare	07=Sticlă securizată transparentă 22=Durlux 200 luminos	30=Master Carré 44=Picături luminos 49=Sticlă sablată satinată 51=Sticlă cu benzi orizontale sablate			
900	2000	FUS2	0900	xx	xx	1.869 Ron	xx	xx	2.643 Ron
1000	2000	FUS2	1000	xx	xx	1.918 Ron	xx	xx	2.701 Ron
1200	2000	FUS2	1200	xx	xx	2.028 Ron	xx	xx	2.806 Ron
1400	2000	FUS2	1400	xx	xx	2.134 Ron	xx	xx	2.917 Ron

POTRIVIT PENTRU MONTAJUL PE CĂDIȚA DE DUȘ. ÎN CAZUL MONTAJULUI DIRECT PE PARDOSEALĂ, A SE ȚINE CONT DE DIMENSIUNILE CU GRESIE ALE SUPRAFEȚEI DE DUȘ DE LA SFÂRȘITUL CAPITOLULUI.

Dimensiuni la comandă

Lățime	Înălțime	Bază	Lățime	Profil				
900-1600	până la 2000	FUS2	SM1	xx	xx	2.989 Ron	xx	3.763 Ron

LA COMANDĂ A SE SPECIFICA ÎNTOTDEAUNA MODUL DE MONTAJ, PE CĂDIȚA DE DUȘ SAU DIRECT PE PARDOSEALĂ. A SE VEDEA PAGINILE 28 - 31.

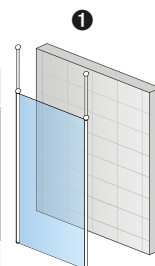

FUS2 + Tijă de fixare în tavan

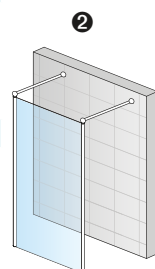

FUS2 + Bară stabilizatoare

Prețuri adiționale

Portprosop, lățime 600 mm	Ref.: PS.10.600	529 Ron
Etajeră din sticlă, lățime 600 mm	Ref.: PT.10.600	529 Ron

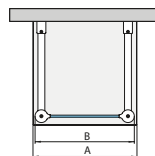

Cote limită de montaj B - marginile exterioare ale profilului

Dimensiuni standard	Lățime A	1 + 2
		Paravan independent (-20 mm)
	900	880
	1000	980
	1200	1180
	1400	1380
		(-20 mm)
Dimensiuni la comandă	Ex.: 1150	1130

Informații tehnice la sfârșitul capitolului.

Preț brut fără TVA. Dimensiuni în mm. Se rezervă dreptul la orice modificare tehnică. Modelele și dimensiunile speciale comandate nu pot fi stornate sau returnate.



▲ FUD2

cu etajeră din sticlă,
 Profil șlefuit lucios (50),
 Sticlă transparentă (07),
 Bară stabilizatoare

◀ FUD2

cu etajeră din sticlă,
 Profil șlefuit lucios (50),
 Sticlă transparentă (07),
 Tijă de fixare în tavan



Sticlă securizată veritabilă
 de 6 mm



O selecție de 7 sticle



Înălțime standard 2000 mm



Lățime paravan
 până la 1600 mm



Lățime perete lateral
 până la 1200 mm



Acoperire Aquaperle standard



Dimensiuni la comandă



Decupaje oblice sau drepte
 posibile



Calitate produs conform
 normativului european EN14428



Paravane inversabile

FUD2 / Paravan fix dintr-o bucată + 1 perete lateral mobil. Sticlă securizată 6 mm, inclusiv acoperire Aquaperle standard. Incl. bară stabilizatoare sau tijă de fixare în tavan. Utilizabil pe ambele părți. Înălțimea totală, inclusiv bară stabilizatoare 2036 mm.

Exemplu articol nr.:	FUD2	0700	50	07
----------------------	------	------	----	----

FUD2 0700 50 07 = FUN paravan fix dintr-o bucată + 1 perete lateral mobil, lățime 700 mm, înălțime 2000 mm, profil șlefuit lucios, sticlă securizată transparentă.

Dimensiuni standard

Lățime A	Lățime E	Înălțime	Bază	Lățime	Profil	Variante sticlă			
			Referință	Dimensiuni	50=Șlefuit lucios SF=Culori sanitare	07=Sticlă securizată transparentă 22=Durlux 200 luminos	30=Master Carré 44=Picături luminos 49=Sticlă sablată satinată 51=Sticlă cu benzi orizontale sablate		
700	400	2000	FUD2	0700	xx	xx	2.258 Ron	xx	3.042 Ron
800	400	2000	FUD2	0800	xx	xx	2.317 Ron	xx	3.095 Ron
900	400	2000	FUD2	0900	xx	xx	2.374 Ron	xx	3.148 Ron
1000	400	2000	FUD2	1000	xx	xx	2.427 Ron	xx	3.205 Ron
1200	400	2000	FUD2	1200	xx	xx	2.552 Ron	xx	3.330 Ron
1400	400	2000	FUD2	1400	xx	xx	2.658 Ron	xx	3.441 Ron

POTRIVIT PENTRU MONTAJUL PE CĂDIȚA DE DUȘ, ÎN CAZUL MONTAJULUI DIRECT PE PARDOSEALĂ, A SE ȚINE CONT DE DIMENSIUNILE CU GRESIE ALE SUPRAFEȚEI DE DUȘ DE LA SFÂRȘITUL CAPITOLULUI.

Dimensiuni la comandă

Lățime A	Lățime E	Înălțime	Bază	Lățime	Profil		Variante sticlă		
700-1600	max. 800	până la 2000	FUD2	SM1	xx	xx	4.147 Ron	xx	4.925 Ron

LA COMANDĂ A SE SPECIFICĂ ÎNTOTDEAUNA MODUL DE MONTAJ, PE CĂDIȚA DE DUȘ SAU DIRECT PE PARDOSEALĂ. A SE VEDEA PAGINILE 28 - 31.

FUDT / Perete lateral la 90°. Sticlă securizată transparentă de 6 mm, inclusiv acoperire Aquaperle standard.

Exemplu articol nr.:	FUDT	0700	50	07
----------------------	------	------	----	----

FUDT 0700 50 07 = FUN perete lateral la 90°, lățime 700 mm, înălțime 2000 mm, profil șlefuit lucios, sticlă securizată transparentă.

Dimensiuni standard

Lățime	Înălțime	Bază	Lățime	Profil	Variante sticlă			
		Referință	Dimensiuni	50=Șlefuit lucios SF=Culori sanitare	07=Sticlă securizată transparentă 22=Durlux 200 luminos	30=Master Carré 44=Picături luminos 49=Sticlă sablată satinată 51=Sticlă cu benzi orizontale sablate		
700	2000	FUDT	0700	xx	xx	1.303 Ron	xx	2.085 Ron
800	2000	FUDT	0800	xx	xx	1.380 Ron	xx	2.153 Ron
900	2000	FUDT	0900	xx	xx	1.427 Ron	xx	2.211 Ron
1000	2000	FUDT	1000	xx	xx	1.539 Ron	xx	2.317 Ron
1200	2000	FUDT	1200	xx	xx	1.596 Ron	xx	2.374 Ron

POTRIVIT PENTRU MONTAJUL PE CĂDIȚA DE DUȘ, ÎN CAZUL MONTAJULUI DIRECT PE PARDOSEALĂ, A SE ȚINE CONT DE DIMENSIUNILE CU GRESIE ALE SUPRAFEȚEI DE DUȘ DE LA SFÂRȘITUL CAPITOLULUI.

Dimensiuni la comandă

Lățime	Înălțime	Bază	Lățime	Profil		Variante sticlă		
300-1200	până la 2000	FUDT	SM1	xx	xx	2.211 Ron	xx	2.989 Ron

LA COMANDĂ A SE SPECIFICĂ ÎNTOTDEAUNA MODUL DE MONTAJ, PE CĂDIȚA DE DUȘ SAU DIRECT PE PARDOSEALĂ. A SE VEDEA PAGINILE 28 - 31.

Prețuri adiționale pentru ușa sau peretele lateral

Decupaie oblice sau drepte	Ref.: Z.AUS.001	Se adaugă la preț de listă dimensiuni la comandă, preț pe bucată.	710 Ron
Portprosop, lățime 600 mm	Ref.: PS.10.600		529 Ron
Etajeră din sticlă, lățime 600 mm	Ref.: PT.10.600		529 Ron

Cote limită pentru cădițele de duș

Dimensiuni standard	Lățime A	1 + 2	3	
		Paravan FUN2 (-20 mm; +10 mm)	Paravan FUN2 (+ perete lateral la 90°) (-20 mm)	Perete lateral (-30 mm; 0 mm)
Dimensiuni standard	700	680-710	670-700	
	800	780-810	770-800	
	900	880-910	870-900	
	1000	980-1010	970-1000	
	1200	1180-1210	1170-1200	
	1400	1380-1410	-	
Dimensiuni la comandă	Ex.: 865	(-10 mm; +20 mm) 855-885	(-20 mm) 845	(-10 mm; +20 mm) 855-885

Informații tehnice la sfârșitul capitolului.

Preț brut fără TVA. Dimensiuni în mm. Se rezervă dreptul la orice modificare tehnică. Modelele și dimensiunile speciale comandate nu pot fi stornate sau returnate.

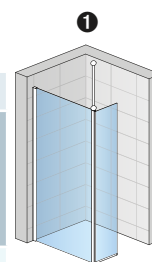

FUD2 + Tijă de fixare în tavan

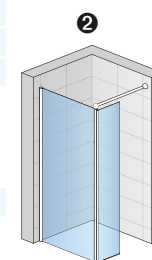

FUD2 + Bară stabilizatoare

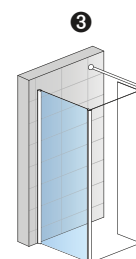
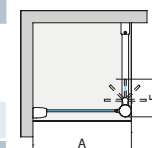

FUDT in 90° + FUD2

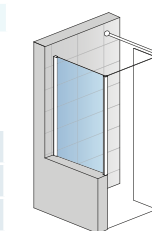

FUDT SM1 in 90° + FUD2



▲ FUT2

cu etajeră din sticlă,
 Profil șlefuit lucios (50),
 Sticlă transparentă (07),
 Bară stabilizatoare

◀ FUT2

Profil șlefuit lucios (50),
 Sticlă transparentă (07),
 Tijă de fixare în tavan



Sticlă securizată veritabilă
 de 6 mm



O selecție de 7 sticle



Înălțime standard 2000 mm



Lățime până la 1600 mm



Acoperire Aquaperle standard



Dimensiuni la comandă



Calitate produs conform
 normativului european EN14428

FUT2 / Paravan fix dintr-o bucată + 2 pereți laterali mobili. Sticlă securizată de 6 mm, inclusiv acoperire Aquaperle standard. Incl. bară stabilizatoare sau tijă de fixare în tavan. Înălțimea totală, inclusiv bară stabilizatoare 2036 mm.

Exemplu articol nr.:	FUT2	0900	50	07
----------------------	-------------	-------------	-----------	-----------

FUT2 0900 50 07 = FUN paravan fix dintr-o bucată + 2 pereți laterali mobili, lățime 900 mm, înălțime 2000 mm, profil șlefuit lucios, sticlă securizată transparentă.

Dimensiuni standard - Înălțime 2000 mm

Lățime A	Lățime E	Înălțime	Bază	Lățime	Profil	Variante sticlă			
			Referință	Dimensiuni	50=Șlefuit lucios SF=Culori sanitare	07=Sticlă securizată transparentă 22=Durlux 200 luminos	30=Master Carré 44=Picături luminos 49=Sticlă sablată satinată 51=Sticlă cu benzi orizontale sablate		
900	400	2000	FUT2	0900	xx	xx	3.042 Ron	xx	3.821 Ron
1000	400	2000	FUT2	1000	xx	xx	3.095 Ron	xx	3.874 Ron
1200	400	2000	FUT2	1200	xx	xx	3.205 Ron	xx	3.979 Ron
1400	400	2000	FUT2	1400	xx	xx	3.316 Ron	xx	4.094 Ron
1600	400	2000	FUT2	1600	xx	xx	4.618 Ron	xx	5.392 Ron

POTRIVIT PENTRU MONTAJUL PE CĂDIȚA DE DUȘ. ÎN CAZUL MONTAJULUI DIRECT PE PARDOSEALĂ, A SE ȚINE CONT DE DIMENSIUNILE CU GRESIE ALE SUPRAFETEI DE DUȘ DE LA SFÂRȘITUL CAPITOLULUI.

Dimensiuni la comandă

Lățime A	Lățime E	Înălțime	Bază	Lățime	Profil	Preț	Sticlă	Preț
900-1600	max. 800	până la 2000	FUT2	SM1	xx	5.156 Ron	xx	5.940 Ron

LA COMANDĂ A SE SPECIFICA ÎNTOTDEAUNA MODUL DE MONTAJ, PE CĂDIȚA DE DUȘ SAU DIRECT PE PARDOSEALĂ. A SE VEDEA PAGINILE 28 - 31.

Prețuri adiționale pentru peretele lateral

Portprosop, lățime 600 mm	Ref.: PS.10.600	529 Ron
Etajeră din sticlă, lățime 600 mm	Ref.: PT.10.600	529 Ron

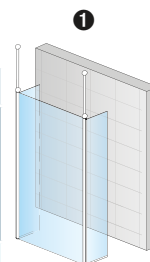

FUT2 + Tijă de fixare în tavan

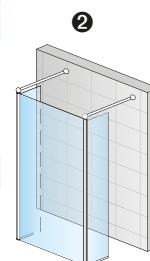

FUT2 + Bară stabilizatoare

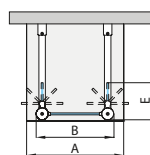

Domeniu de reglaj B - marginile exterioare ale profilului

	Lățime A	1 + 2
		Paravan independent (-20 mm)
Dimensiuni standard	900	880
	1000	980
	1200	1180
	1400	1380
	1600	1580
		(-20 mm)
Dimensiuni la comandă	Ex.: 1150	1130

Informații tehnice la sfârșitul capitolului.

Preț brut fără TVA. Dimensiuni în mm. Se rezervă dreptul la orice modificare tehnică. Modelele și dimensiunile speciale comandate nu pot fi stornate sau returnate.

WALK-IN FUN

EXEMPLE DE COMENZI SPECIALE



FUD2

Perete despărtitor dintr-o bucată + un perete lateral mobil,
cu decupaj oblic pe partea fixă



FUDT + FUD2

Paravan fix dintr-o bucată + 1 perete lateral mobil, montat cu perete lateral la 90°



FUS2

Paravan independent dintr-o bucată scurtat, fixat pe un zid la semiînălțime

CE TREBUIE SĂ ȘTIȚI?

Caracteristici



Sticlă securizată 6 mm



Decupaje oblice
posibile



O selecție de 6 sticle



Înălțime standard
2000 mm



Acoperire Aquaperle standard



Lățimea până la 1600 mm



Dimensiuni la comandă posibile



Calitate produs conform
normativului european
EN14428:2008+A1

Design

1.- 2. Joncțiunea dintre peretele lateral de sticlă și bara stabilizatoare

- bara stabilizatoare pentru fixarea pe perete, până la 130 cm lungime



3.- 4. Joncțiunea între peretele lateral de sticlă și elementul de fixare în tavan

- tija de fixare pe tavan pentru o distanță de până la 250 cm pe înălțime



5.- 6. Portprosop și etajeră interioară de sticlă

- integrate în sticlă, se pot comanda separat sau monta împreună

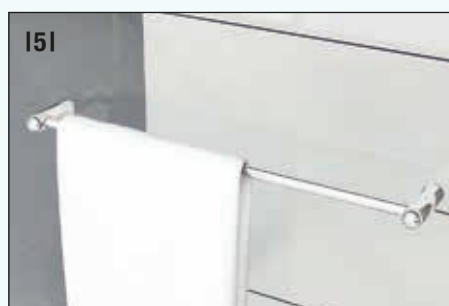

Avantaje tehnice



- + Profilul de fixare pe perete**
 - permite o compensare la perete de la -20 mm până la +10 mm



- + Punctul de rotație al elementelor mobile**
 - Axa elementelor pivotante permite ca peretele lateral mobil să rămână deschis sau închis în orice poziție
 - reduce uzura prematură a garniturii ușii



SPECIFICAȚII TEHNICE

Indicații de montaj

Modalități de montaj FUN

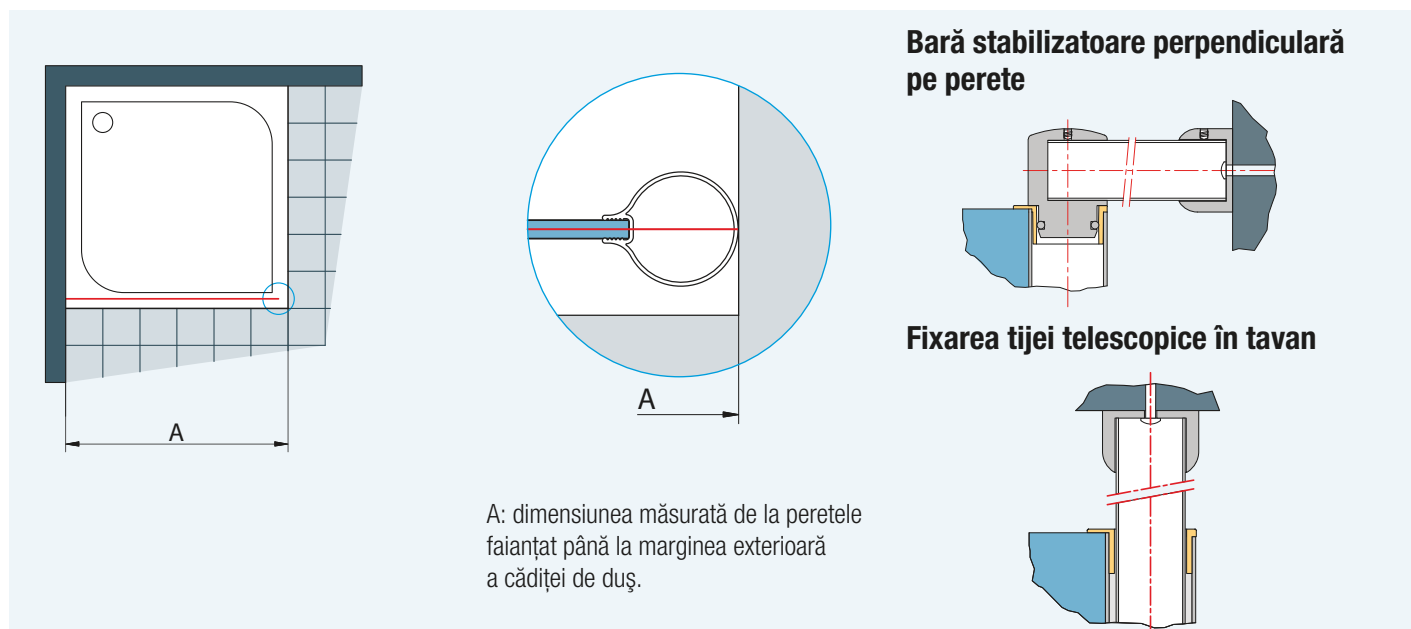

Imaginea 1

Modalități de montaj FUN FUD2 (DUO)

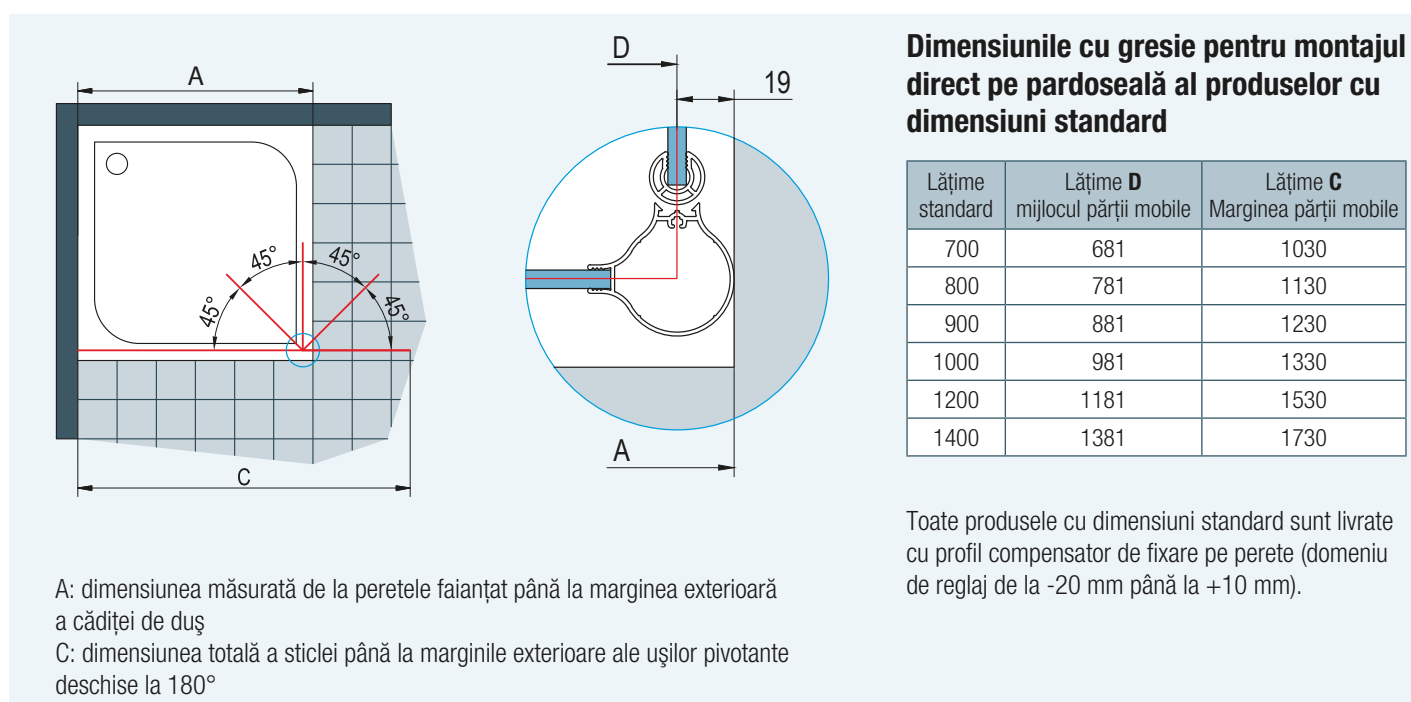

Imaginea 2

SPECIFICAȚII TEHNICE

Modalități de montaj FUN FUS2 (SOLO)

A: Lățimea cădiței de duș
B: Dimensiunea măsurată până la marginea exterioră a profilului.

Dimensiunile cu gresie pentru montajul direct pe pardoseală al produselor cu dimensiuni standard

Lățime standard	Lățime B Marginea exterioră a profilului
900	882
1000	982
1200	1182
1400	1382

Nu este ajustabil.

Imaginea 3

Modalități de montaj FUN FUT2 (TRIO)

A: Lățimea cădiței de duș.
D: Dimensiunea măsurată de la mijlocul foi de sticlă a ușii pivotante în unghi de 90°.
C: Dimensiunea totală a sticlei până la marginile exterioare ale ușilor pivotante deschise la 180°.

Dimensiunile cu gresie pentru montajul direct pe pardoseală al produselor cu dimensiuni standard

Lățime standard	Lățime D mijlocul părții mobile	Lățime C Marginea părții mobile
900	845	1542
1000	945	1642
1200	1145	1842
1400	1345	2042
1600	1545	2242

Nu este ajustabil.

Imaginea 4



▲ PDT4G

Crom (10),
Sticlă transparentă (07)

SAFETY
GLASS
8 mm

Sticlă securizată
veritabilă de 8 mm

8

O selecție de 8 sticle

Standard
2000 mm

Înălțime standard 2000 mm

Maximum
1600 mm

Lățime până la 1600 mm

AQUA
PERLE

Acoperire Aquaperle standard

Dimensiuni la comandă

Decupaje oblice sau drepte
posibile

Calitate produs conform
normativului european EN14428

Acces larg

PDT4 / PUR Paravan independent cu colțar discret de fixare pe perete.

Sticlă securizată de 8 mm, inclusiv acoperire Aquaperle standard. Inclusiv bară stabilizatoare (1250 mm). Înălțimea totală, inclusiv bară stabilizatoare 2024 mm.

Exemplu articol nr.: **PDT4 G SM1 10 07**

PDT4 G SM1 10 07 = PUR Paravan independent cu colțar discret de fixare pe perete, prindere pe partea stângă, lățime - dimensiuni la comandă, înălțime 2000 mm, profil crom, sticlă securizată transparentă.

Doar dimensiuni la comandă

Lățime	Înălțime	Bază	Prindere	Lățime	Profil	Variante sticlă					
		Referință	G=stânga D=dreapta	Dimensiuni	10=Crom	07=Sticlă securizată transparentă 22=Durlux 200 luminos		30=Master Carré 44=Picături luminos 49=Sticlă sablată satinată 51=Sticlă cu benzi orizontale sablate		08=Parsol Bronze 20=Parsol gri	
300-1000	2000	PDT4	G	SM1	10	xx	3.204 Ron	xx	4.128 Ron	xx	4.548 Ron
		PDT4	D	SM1	10	xx	3.204 Ron	xx	4.128 Ron	xx	4.548 Ron
	până la 2000 ¹⁾	PDT4	G	SM2	10	xx	3.204 Ron	xx	4.128 Ron	xx	4.548 Ron
		PDT4	D	SM2	10	xx	2.906 Ron	xx	4.128 Ron	xx	4.548 Ron
1001-1600	2000	PDT4	G	SM3	10	xx	3.899 Ron	xx	4.818 Ron	xx	5.243 Ron
		PDT4	D	SM3	10	xx	3.899 Ron	xx	4.818 Ron	xx	5.243 Ron
	până la 2000 ¹⁾	PDT4	G	SM4	10	xx	3.899 Ron	xx	4.818 Ron	xx	5.243 Ron
		PDT4	D	SM4	10	xx	3.899 Ron	xx	4.818 Ron	xx	5.243 Ron

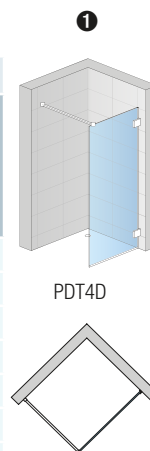

LA COMANDĂ A SE SPECIFICA ÎNTOTDEAUNA MODUL DE MONTAJ, PE CĂDIȚA DE DUȘ SAU DIRECT PE PARDOSEALĂ. A SE VEDEA PAGINILE 28 - 31.

¹⁾ Înălțime specială de până la 2300 mm disponibilă. Preț la cerere. La acest produs este necesar a se lua dimensiunile.

Prețuri adiționale

Decupaje oblice sau drepte	Ref.: Z.AUS.001	Se adaugă la preț de listă dimensiuni la comandă, preț pe bucată.	710 Ron
Portprosop, lățime 600 mm	Ref.: PS2.10.600		529 Ron
Etajeră de sticlă în interior, lățime 600 mm	Ref.: PT2.10.600		529 Ron
Portprosop + etajeră de sticlă în interior, lățime 600 mm	Ref.: PST2.10.600		1.058 Ron



Portprosop, crom, lățime 600 mm



Etajeră de sticlă, crom, lățime 600 mm



Portprosop + etajeră de sticlă, crom, lățime 600 mm



←↔↔ CAW2 G

Profil șlefuit lucios (50), sticlă transparentă (07)

↔↔↔ CAW2 G cu tijă de fixare în tavan

Profil șlefuit lucios (50), sticlă transparentă (07)

←↔ CAW2 G

Negru mat (06), sticlă transparentă (07)

↔ CAW2 G

Alb mat (09), sticlă transparentă (07)

↔↔ CAW2 G

Auriu (12), sticlă transparentă (07)

288



Sticlă securizată veritabilă de 6 mm



0 selecție de 2 sticle



Înălțime standard 2000 mm



Lățime ușă până la 2000 mm



Acoperire Aquaperle standard



Dimensiuni la comandă



Sistem "Soft open/close"



Calitate produs conform normativului european EN14428



Acces larg

CAW2 / CADURA Paravan independent (ușă culisantă cu parte fixă în continuare).



Sticlă securizată 6 mm, inclusiv acoperire Aquaperle standard. Inclusiv bară stabilizatoare 1500 mm. Inclusiv prag. Înălțimea totală, inclusiv bară stabilizatoare 2024 mm. Sistem "Soft open/close".

Exemplu articol nr.:	CAW2	G	100	50	07
----------------------	------	---	-----	----	----

CAW2 G 100 50 07 = CADURA Paravan independent (ușă culisantă cu parte fixă în continuare), prindere pe partea stângă, lățime 1000 mm, înălțime 2000 mm, profil șlefuit lucios, sticlă securizată transparentă

Dimensiuni standard

Lățime	Înălțime	Bază	Parte fixă	Lățime	Profil	Variante sticlă	
		Referință	G=stânga D=dreapta	Dimensiuni	06=Negru mat 09=Alb mat 12=Auriu* 50=Șlefuit lucios	07=Sticlă transparentă	68=Shade
1000	2000	CAW2	x	100	xx	07	2.360 Ron 68 2.597 Ron
1100	2000	CAW2	x	110	xx	07	2.431 Ron 68 2.674 Ron
1200	2000	CAW2	x	120	xx	07	2.501 Ron 68 2.751 Ron
1400	2000	CAW2	x	140	xx	07	2.659 Ron 68 2.924 Ron
1500	2000	CAW2	x	150	xx	07	2.728 Ron 68 3.000 Ron
1600	2000	CAW2	x	160	xx	07	2.798 Ron 68 3.078 Ron
1800	2000	CAW2	x	180	xx	07	2.956 Ron 68 3.251 Ron

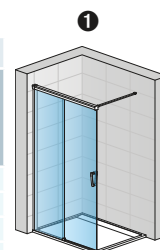

CAW2 G + Bară stabilizatoare

POTRIVIT PENTRU MONTAJUL PE CĂDIȚA DE DUȘ, ÎN CAZUL MONTAJULUI DIRECT PE PARDOSEALĂ, A SE ȚINE CONT DE DIMENSIUNILE CU GREȘIE ALE SUPRAFETEI DE DUȘ DE LA SFÂRȘITUL CAPITOLULUI.

Dimensiuni la comandă

Lățime	Înălțime	Bază	Parte fixă	Lățime	Profil	Variante sticlă	
		Referință	G=stânga D=dreapta	Dimensiuni	06=Negru mat 09=Alb mat 12=Auriu* 50=Șlefuit lucios	07=Sticlă transparentă	68=Shade
1000-1400	până la 2000	CAW2	G	SM1	xx	07	2.924 Ron 68 3.216 Ron
		CAW2	D	SM1	xx	07	2.924 Ron 68 3.216 Ron
1401-2000	până la 2000	CAW2	G	SM2	xx	07	3.253 Ron 68 3.578 Ron
		CAW2	D	SM2	xx	07	3.253 Ron 68 3.578 Ron

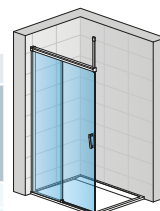

CAW2 G + tijă de fixare în tavan

LA COMANDĂ A SE SPECIFICA ÎNTOTDEAUNA MODUL DE MONTAJ, PE CĂDIȚA DE DUȘ SAU DIRECT PE PARDOSEALĂ.

INDICAȚII IMPORTANTE:

* Varianta de profil auriu este disponibilă doar la înălțimea standard de 2000 mm și nu sunt posibile decupajele oblice sau drepte. La modelul de sticlă 68 nu sunt posibile dimensiunile speciale în înălțime.

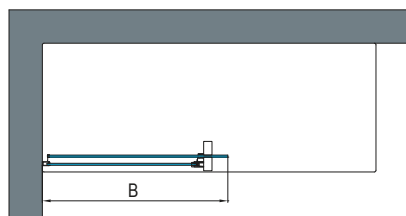
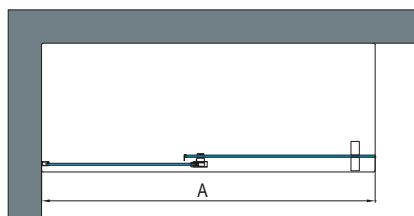

Cote limită pentru cădițele de duș

Dimensiuni standard	Lățime	Paravan Lățime A (domeniu de reglaj de la perete până la marginea sticlei) (-25 mm; 0 mm)	Paravan Lățime B (domeniu de reglaj de la perete până la marginea sticlei) (0 mm; +25 mm)
	1000	975-1000	551
1100	1075-1100	601	
1200	1175-1200	651	
1400	1375-1400	751	
1500	1475-1500	801	
1600	1575-1600	851	
1800	1775-1800	951	
(-10 mm; +15 mm)			
Dimensiuni la comandă	Ex.: 1225	1215-1240	

Informații tehnice la sfârșitul capitolului CADURA.

Preț brut fără TVA. Dimensiuni în mm. Se rezervă dreptul la orice modificare tehnică. Modelele și dimensiunile speciale comandate nu pot fi stornate sau returnate.



↕↕ CADUO G

Profil șlefuit lucios (50), Sticlă transparentă (07)

↔↕ CADUO G

Negru mat (06), Sticlă transparentă (07)

↕ CADUO G

Alb mat (09), Sticlă transparentă (07)

↕↔ CADUO G

Profil Auriu (12), Sticlă transparentă (07)



Sticlă securizată
veritabilă de 6 mm



O selecție de 2 sticle



Înălțime standard 2000 mm



Lățime ușă
până la 1400 mm



Acoperire Aquaperle standard



Dimensiuni la comandă



Calitate produs conform
normativului european EN14428



Acces larg

CADUO / CADURA Paravan independent cu profil compensator de fixare pe perete + o parte laterală mobilă.

Sticlă securizată 6 mm, inclusiv bară stabilizatoare 1500 mm și acoperire Aquaperle standard. Înălțimea totală 2024 mm. Partea laterală mobilă se deschide la 180°.

Exemplu articol nr.: **CADUO G 100 50 07**

CADUO G 100 50 07 = CADURA Paravan independent cu profil compensator de fixare pe perete + 1 parte laterală mobilă, prindere pe partea stângă, lățime 1000 mm, înălțime 2000 mm, profil șlefuit lucios, sticlă securizată transparentă

Dimensiuni standard

Lățime A cădiță de duș	Lățime E perete lateral mobil	Înălțime	Bază	Partea fixării pe perete	Lățime	Profil	Variante sticlă			
			Referință	G=stânga D=dreapta			Dimensiuni	07=Sticlă transparentă	68=Shade	
1000	440	2000	CADUO	x	100	xx	07	3.691 Ron	68	4.060 Ron
1200	440	2000	CADUO	x	120	xx	07	4.010 Ron	68	4.411 Ron
1400	440	2000	CADUO	x	140	xx	07	4.170 Ron	68	4.586 Ron



CADUO D

POTRIVIT PENTRU MONTAJUL PE CĂDIȚA DE DUȘ. ÎN CAZUL MONTAJULUI DIRECT PE PARDOSEALĂ, A SE ȚINE CONT DE DIMENSIUNILE CU GRESIE ALE SUPRAFEȚEI DE DUȘ DE LA SFÂRȘITUL CAPITOLULUI.

Dimensiuni la comandă

Lățime A de la ... până la ...	Lățime E	Înălțime	Bază	Partea fixării pe perete	Lățime	Profil	Variante sticlă			
			Referință	G=stânga D=dreapta			Dimensiuni	07=Sticlă transparentă	68=Shade	
1000-1200	300-600	până la 2000	CADUO	x	SM1	xx	07	4.811 Ron	68	5.292 Ron
1201-1400			CADUO	x	SM2	xx	07	5.003 Ron	68	5.504 Ron

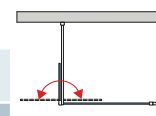

LA COMANDĂ A SE SPECIFICA ÎNTOTDEAUNA MODUL DE MONTAJ, PE CĂDIȚA DE DUȘ SAU DIRECT PE PARDOSEALĂ.

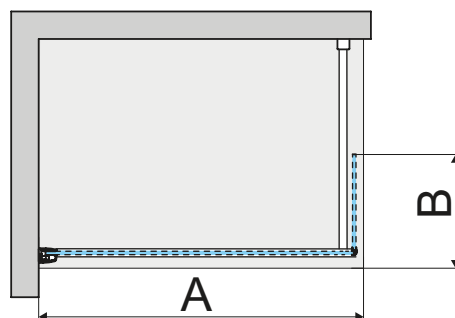

Cote limită pentru cădițele de duș

	Lățime	Paravan Lățime A (domeniu de reglaj de la perete până la marginea sticlei) (-15 mm; 0 mm)
Dimensiuni standard	1000	985-1000
	1200	1185-1200
	1400	1385-1400
		(-10 mm; +5 mm)
Dimensiuni la comandă	Ex.: 1225	1215-1230

Informații tehnice la sfârșitul capitolului TOP-LINE S.

Preț brut fără TVA. Dimensiuni în mm. Se rezervă dreptul la orice modificare tehnică. Modelele și dimensiunile speciale comandate nu pot fi stornate sau returnate.



▲ **D22WI1**

Profil șlefuit lucios (50),
Sticlă transparentă (07)

◀ **D22WI1 + D22SDK**

Profil șlefuit lucios (50),
Sticlă transparentă (07)

SAFETY
GLASS
8 mm

Sticlă securizată
veritabilă de 6 mm



O variantă de sticlă
disponibilă



Înălțime standard 2000 mm



Lățime până la 1400 mm



Acoperire Aquaperle standard



Dimensiuni la comandă



Decupaje oblice sau drepte
posibile



Calitate produs conform
normativului european EN14428



Acces larg

D22WI1 / DIVERA Paravan independent.

Sticlă securizată de 6 mm, inclusiv acoperire Aquaperle standard. Include kit de montaj (bară stabilizatoare) D22BTK1. Înălțime totală 2000 mm cu bara stabilizatoare. Împachetat în două cutii.

Exemplu articol nr.:	D22WI1	080	50	07
----------------------	--------	-----	----	----

D22WI1 080 50 07 = DIVERA Paravan independent, lățime 800 mm, înălțime 2000 mm, profil șlefuit lucios, sticlă securizată transparentă 6 mm

Dimensiuni standard

Lățime	Înălțime	Bază	Lățime	Profil	Variante sticlă	
		Referință	Dimensiuni	50=Șlefuit lucios	07=Sticlă securizată transparentă	
700	2000	D22WI1	070	50	07	1.046 Ron
800	2000	D22WI1	080	50	07	1.132 Ron
900	2000	D22WI1	090	50	07	1.174 Ron
1000	2000	D22WI1	100	50	07	1.217 Ron
1200	2000	D22WI1	120	50	07	1.324 Ron
1400	2000	D22WI1	140	50	07	1.452 Ron

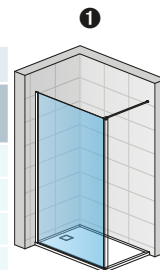

D22WI1 cu bară stabilizatoare

POTRIVIT PENTRU MONTAJUL PE CĂDIȚA DE DUȘ, ÎN CAZUL MONTAJULUI DIRECT PE PARDOSEALĂ, A SE ȚINE CONT DE DIMENSIUNILE CU GRESIE ALE SUPRAFEȚEI DE DUȘ DE LA SFÂRȘITUL CAPITOLULUI.

Dimensiuni la comandă

Lățime	Înălțime	Bază	Profil	Preț	
250-800	până la 2000	D22WI1	SM1	50 07	Preț la cerere
801-1400	până la 2000	D22WI1	SM2	50 07	Preț la cerere

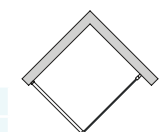

LA COMANDĂ A SE SPECIFICA ÎNTOTDEAUNA MODUL DE MONTAJ, PE CĂDIȚA DE DUȘ SAU DIRECT PE PARDOSEALĂ.

D22BTK1 - Kit de montaj: Stabilizare

Profil de fixare pe tavan sau bară stabilizatoare

Lungime bară stabilizatoare 1200 mm.

Setul de montaj pentru peretele lateral disponibil la înălțimea	Bază	Profil	Lungime	Preț
	Referință	50=Șlefuit lucios	Dimensiuni	
2000	D22BTK1	.50.	2000	427 Ron

Dimensiuni la comandă

până la 2000	D22BTK1	.50.	SM1	Preț la cerere
--------------	---------	------	-----	----------------

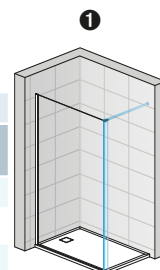

D22WI1 cu bară stabilizatoare

Prețuri adiționale

TIJĂ DE FIXARE ÎN TAVAN - FIXARE PRIN STABILIZARE VERTICALĂ D22SDK

Lungime profil de fixare pe tavan 1500 mm. Înălțimea maximă a tavanului cu tija de fixare în perete este de 2900 mm.

Bază	Profil	Lungime	Preț
Referință	50=Șlefuit lucios	mm	
D22SDK	.50.	1500	235 Ron

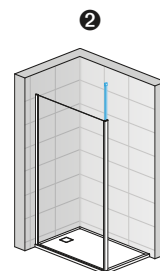

D22WI1 + D22SDK cu tija de fixare în tavan

Cote limită pentru cădițele de duș

Dimensiuni standard	Lățime	1 + 2
		Paravan (domeniu de reglaj de la perete până la marginea sticlei) (-20 mm; +10 mm)
	700	680-710
	800	780-810
	900	880-910
	1000	980-1010
	1200	1180-1210
	1400	1380-1410
		(-20 mm; +10 mm)
Dimensiuni la comandă	Ex.: 865	845-875



▲ **D22WI2**

Profil șlefuit lucios (50),
Sticlă transparentă (07)

◀ **D22WI2 + D22SDK**

Profil șlefuit lucios (50),
Sticlă transparentă (07)

SAFETY
GLASS
8 mm

Sticlă securizată
veritabilă de 6 mm

1

O variantă de sticlă
disponibilă

Standard
2000 mm

Înălțime standard 2000 mm

Maximum
1400 mm

Lățime până la 1400 mm

AQUA
PERLE

Acoperire Aquaperle standard

L

Dimensiuni la comandă

D

Decupaje oblice sau drepte
posibile

EN14428

Calitate produs conform
normativului european EN14428

↕

Acces larg

D22WI2 / DIVERA Paravan independent + 1 perete lateral mobil la 90°.

Sticlă securizată de 6 mm, inclusiv acoperire Aquaperle standard. Include parte laterală mobilă la 90° D22BTK2 și bară stabilizatoare. Înălțime totală 2000 mm cu bara stabilizatoare. Împachetat în două cutii.

Exemplu articol nr.:	D22WI2	080	50	07
----------------------	--------	-----	----	----

D22WI2 080 50 07 = DIVERA Paravan independent + 1 perete lateral mobil 90°, lățime 800 mm, înălțime 2000 mm, profil șlefuit lucios, sticlă securizată transparentă 6 mm

Dimensiuni standard

Lățime	Înălțime	Bază	Lățime	Profil	Variante sticlă
		Referință	Dimensiuni	50=Șlefuit lucios	07=Sticlă securizată transparentă
700	2000	D22WI2	070	50	07 1.537 Ron
800	2000	D22WI2	080	50	07 1.623 Ron
900	2000	D22WI2	090	50	07 1.665 Ron
1000	2000	D22WI2	100	50	07 1.708 Ron
1200	2000	D22WI2	120	50	07 1.815 Ron
1400	2000	D22WI2	140	50	07 1.943 Ron

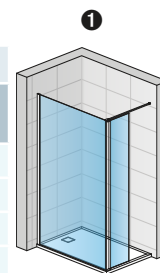

D22WI2 cu bară stabilizatoare

POTRIVIT PENTRU MONTAJUL PE CĂDIȚA DE DUȘ, ÎN CAZUL MONTAJULUI DIRECT PE PARDOSEALĂ, A SE ȚINE CONT DE DIMENSIUNILE CU GRESIE ALE SUPRAFEȚEI DE DUȘ DE LA SFÂRȘITUL CAPITOLULUI.

Dimensiuni la comandă

Lățime	Înălțime	Bază	Lungime	Profil	Variante sticlă	Preț
250-800	până la 2000	D22WI2	SM1	50	07	Preț la cerere
801-1400	până la 2000	D22WI2	SM2	50	07	Preț la cerere

LA COMANDĂ A SE SPECIFICA ÎNTOTDEAUNA MODUL DE MONTAJ, PE CĂDIȚA DE DUȘ SAU DIRECT PE PARDOSEALĂ.

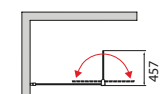

D22BTK2 - Parte laterală mobilă de 90°.

Lățimea totală a profilului standard + Parte mobilă 457 mm. Lungime bară stabilizatoare 1200 mm.

Dimensiuni standard

Lățime totală	Înălțime	Bază	Lungime	Profil	Variante sticlă
		Referință	Dimensiuni	50=Șlefuit lucios	07=Sticlă securizată transparentă
437	2000	D22BTK2	0457	50	07 918 Ron

Dimensiuni la comandă

până la 2000	D22BTK2	SM1	50	07	Preț la cerere
--------------	---------	-----	----	----	----------------

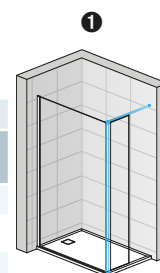

D22WI2 cu bară stabilizatoare

Prețuri adiționale

TIJĂ DE FIXARE ÎN TAVAN - FIXARE PRIN STABILIZARE VERTICALĂ D22SDK

Lungime profil de fixare pe tavan 1500 mm. Înălțimea maximă a paravanului cu tija de fixare în tavan este de 2900 mm.

Bază	Referință	Profil	Lungime	Pret				
					D22SDK	.50.	1500	235 Ron

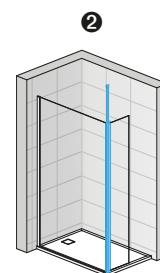

D22WI2 + D22SDK cu tija de fixare în tavan

Cote limită pentru cădițele de duș

Dimensiuni standard	Lățime	1 + 2	
		Paravan (domeniu de reglaj de la perete până la marginea sticlei) (-20 mm; +10 mm)	
Dimensiuni standard	700	680-710	
	800	780-810	
	900	880-910	
	1000	980-1010	
	1200	1180-1210	
Dimensiuni la comandă	Ex.: 865	(-20 mm; +10 mm)	
		845-875	



▲ **D22WI3**

Profil șlefuit lucios (50),
Sticlă transparentă (07)

◀ **D22WI3 + D22SDK**

Profil șlefuit lucios (50),
Sticlă transparentă (07)

SAFETY
GLASS
8 mm

Sticlă securizată
veritabilă de 6 mm

1

O variantă de sticlă
disponibilă

Standard
2000 mm

Înălțime standard 2000 mm

Maximum
1400 mm

Lățime până la 1400 mm

AQUA
PERLE

Acoperire Aquaperle standard

L

Dimensiuni la comandă

□

Decupaje oblice sau drepte
posibile

EN14428

Calitate produs conform
normativului european EN14428

↑

Acces larg

D22WI3 / DIVERA Paravan independent + 1 perete lateral mobil la 180°.

Sticlă securizată de 6 mm, inclusiv acoperire Aquaperle standard. Include parte laterală mobilă la 180° D22BTK3 și bară stabilizatoare. Înălțime totală 2000 mm cu bara stabilizatoare. Împachetat în două cutii.

Exemplu articol nr.:	D22WI3	110	50	07
----------------------	--------	-----	----	----

D22WI3 110 50 07 = DIVERA Paravan independent + 1 perete lateral mobil 180°, lățime paravan independent 700 mm, lățime perete lateral mobil 400 mm, înălțime 2000 mm, profil șlefuit lucios, sticlă securizată transparentă 6 mm

Dimensiuni standard

Lățime A	Lățime parte fixă	Lățime parte mobilă	Înălțime	Bază	Lățime	Profil	Variante sticlă	
				Referință	Dimensiuni	50=Șlefuit lucios	07=Sticlă securizată transparentă	
1100	700	400	2000	D22WI3	110	50	07	1.665 Ron
1200	800	400	2000	D22WI3	120	50	07	1.751 Ron
1300	900	400	2000	D22WI3	130	50	07	1.793 Ron
1400	1000	400	2000	D22WI3	140	50	07	1.836 Ron
1600	1200	400	2000	D22WI3	160	50	07	1.943 Ron
1800	1400	400	2000	D22WI3	180	50	07	2.071 Ron

POTRIVIT PENTRU MONTAJUL PE CĂDIȚA DE DUȘ. ÎN CAZUL MONTAJULUI DIRECT PE PARDOSEALĂ, A SE ȚINE CONT DE DIMENSIUNILE CU GRESIE ALE SUPRAFEȚEI DE DUȘ DE LA SFÂRȘITUL CAPITOLULUI.

Dimensiuni la comandă

Lățime paravan independent	Înălțime	Bază	Lățime	Profil	Variante sticlă	
250-800	până la 2000	D22WI3	SM1	50	07	Preț la cerere
801-1400	până la 2000	D22WI3	SM2	50	07	Preț la cerere

LA COMANDĂ A SE SPECIFICA ÎNTOTDEAUNA MODUL DE MONTAJ, PE CĂDIȚA DE DUȘ SAU DIRECT PE PARDOSEALĂ.

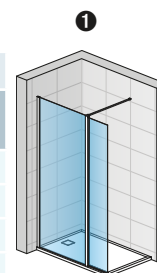

D22WI3 cu bară stabilizatoare

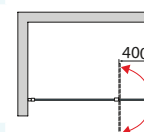

D22BTK3 - Parte laterală mobilă la 180°.

Lățimea totală a profilului standard + Parte mobilă 400 mm. Lungime bară stabilizatoare 1200 mm.

Dimensiuni standard

Lățime totală	Înălțime	Bază	Lungime	Profil	Variante sticlă	
		Referință	Dimensiuni	50=Șlefuit lucios	07=Sticlă securizată transparentă	
400	2000	D22BTK3	0400	50	07	1.046 Ron

Dimensiuni la comandă

200-600	până la 2000	D22BTK3	SM1	50	07	Preț la cerere
---------	--------------	---------	-----	----	----	----------------

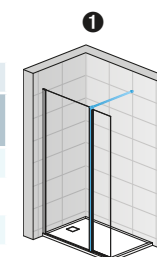

D22WI3 cu bară stabilizatoare

Prețuri adiționale

TIJĂ DE FIXARE ÎN TAVAN - FIXARE PRIN STABILIZARE VERTICALĂ D22SDK

Lungime profil de fixare pe tavan 1500 mm. Înălțimea maximă a paravanului cu tija de fixare în tavan este de 2900 mm.

Bază	Profil	Lungime	Pret
Referință	50=Șlefuit lucios	mm	
D22SDK	.50.	1500	235 Ron

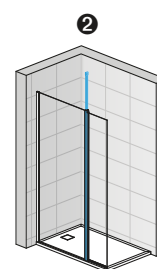

D22WI3 + D22SDK cu tija de fixare în tavan

Cote limită pentru cădițele de duș

Dimensiuni standard	Lățime	① + ②	
		Paravan (domeniu de reglaj de la perete până la marginea sticlei) (-20 mm; +10 mm)	
Dimensiuni standard	700	680-710	
	800	780-810	
	900	880-910	
	1000	980-1010	
	1200	1180-1210	
Dimensiuni la comandă	Ex.: 865	1380-1410	
		(-20 mm; +10 mm)	
Dimensiuni la comandă	Ex.: 865	845-875	

Confortul necesar în băi mici, în care nu există loc suficient pentru un duș separat, nu mai este o problemă datorită paravelor de cadă SanSwiss.

SanSwiss vă oferă la aproape toate seriile de produse și paravane de duș speciale pentru cadă de baie. Dintr-o singură piesă, duble sau din 3 piese, cu ramă solidă sau fără ramă. Alegerea este a dumneavoastră.

Paravane pentru cadă

Pagina

SOLINO	300-305
FUN	306-309
EASY	310-311



Soluție elegantă: Paravan de cadă dintr-o singură bucată de la seria SOLINO.



Noul paravan EASY impresionează prin transparența și forma clară a liniilor.



PARAVANE PENTRU CADĂ

Confort la duș în băi înguste



↑ SOEB1

Profil șlefuit lucios (50),
Sticlă transparentă (07)



Sticlă securizată veritabilă
de 6 mm



O variantă de sticlă



Înălțime standard 1500 mm



Lățime până la 850 mm



Acoperire Aquaperle standard



Calitate produs conform
normativului european EN14428



Paravane inversabile



Disponibil și în varianta Black Line
(Negru mat 06)

SOEB1 / SOLINO Paravan pivotant pentru cadă de baie dintr-o bucată - deschidere 180°.



Sticlă securizată de 6 mm, inclusiv acoperire Aquaperle standard. Deschidere 90° spre interior și spre exterior.

Exemplu articol nr.:	SOEB1	0750	01	07
----------------------	-------	------	----	----

SOEB1 0750 01 07 = SOLINO Paravan pentru cadă de baie dintr-o bucată, lățime 750 mm, înălțime 1500 mm, profil argintiu mat, sticlă securizată transparentă.

Dimensiuni standard

Lățime totală A	Lățime element B	Înălțime	Bază	Lățime	Profil	Variante sticlă
			Referință	Dimensiuni	01=Argintiu mat 04=Alb 06=Negru mat 50=Șlefuit lucios	07=Sticlă securizată transparentă
750	685	1500	SOEB1	0750	xx	07 1.225 Ron
850	785	1500	SOEB1	0850	xx	07 1.341 Ron

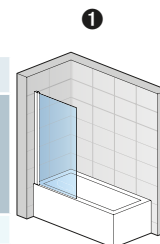

SOEB1

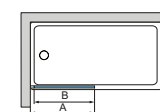
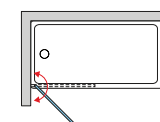

INDICAȚII IMPORTANTE:

Paravanul pentru cadă de baie este simetric și poate fi montat atât pe partea dreaptă cât și pe partea stângă. Având în vedere forma sticlei, lățimea dată se referă la cea mai lată parte.



SOLINO Paravan pivotant pentru cada de baie dintr-o bucată Black Line (Negru mat).



▲ SOLB2

Profil șlefuit lucios (50),
Sticlă transparentă (07)



Sticlă securizată veritabilă
de 6 mm



O variantă de sticlă



Înălțime standard 1500 mm



Lățime până la 1200 mm



Acoperire Aquaperle standard



Calitate produs conform
normativului european EN14428



Disponibil și în varianta Black Line
(Negru mat 06)

SOLB2 / SOLINO Paravan pliabil 180° din 2 piese pentru cadă de baie. Sticlă securizată de 6 mm, inclusiv acoperire Aquaperle standard. Deschidere 90° spre interior și spre exterior. Balamalele întotdeauna cromate, la interior cu sticlă.



Exemplu articol nr.:

SOLB2	G	090	50	07
-------	---	-----	----	----

SOLB2 G 090 50 07 = SOLINO Paravan pliabil din 2 piese pentru cadă de baie, prindere pe partea stângă, lățime 900 mm, înălțime 1500 mm, profil șlefuit lucios, sticlă securizată transparentă.

Dimensiuni standard

Lățime sticlă	Înălțime	Bază	Prindere	Lățime	Profil	Variante sticlă	
		Referință	G=stânga D=dreapta	Dimensiuni	06=Negru mat 50=Șlefuit lucios	07=Sticlă securizată transparentă	
900	1500	SOLB2	G	090	xx	07	1.848 Ron
		SOLB2	D	090	xx	07	1.848 Ron
1000	1500	SOLB2	G	100	xx	07	1.905 Ron
		SOLB2	D	100	xx	07	1.905 Ron
1100	1500	SOLB2	G	110	xx	07	1.960 Ron
		SOLB2	D	110	xx	07	1.960 Ron
1200	1500	SOLB2	G	120	xx	07	1.996 Ron
		SOLB2	D	120	xx	07	1.996 Ron

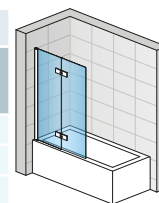

SOLB2

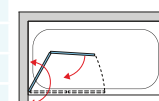

SOLINO Paravan pliabil 180° din 2 piese pentru cadă de baie SOLB2 in varianta Black Line (Negru mat).



▲ SOEB13

Profil șlefuit lucios (50),
Sticlă transparentă (07)



Sticlă securizată veritabilă
de 6 mm



O variantă de sticlă



Înălțime standard 1500 mm



Lățime până la 1200 mm



Acoperire Aquaperle standard



Calitate produs conform
normativului european EN14428



Paravane inversabile



Disponibil și în varianta Black Line
(Negru mat 06)

SOEB13 / SOLINO Paravan cadă cu parte mobilă. Sticlă securizată de 6 mm, inclusiv acoperire

Aquaperle standard. Paravane inversabile. Deschidere 90° spre interior și spre exterior. Inclusiv stabilizatoare de colț.

Exemplu articol nr.:	SOEB13	090	50	07
----------------------	---------------	------------	-----------	-----------

SOEB13 090 50 07 = SOLINO Paravan cadă cu parte mobilă, lățime 900 mm, înălțime 1500 mm, profil șlefuit lucios, sticlă securizată transparentă.

Dimensiuni standard

Lățime totală A	Lățime element B	Înălțime	Bază	Lățime	Profil	Variante sticlă
			Referință	Dimensiuni	06=Negru mat 50=Șlefuit lucios	07=Sticlă securizată transparentă
900	350	1500	SOEB13	090	xx	07 1.997 Ron
1000	350	1500	SOEB13	100	xx	07 2.089 Ron
1100	400	1500	SOEB13	110	xx	07 2.163 Ron
1200	400	1500	SOEB13	120	xx	07 2.274 Ron

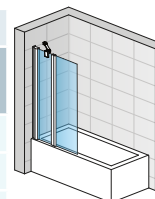

SOEB13

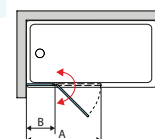

SOLINO Paravan cadă cu parte mobilă SOEB13 în vatianta Black Line (Negru mat).



▲ FB2

Profil șlefuit lucios(50),
Sticlă transparentă (07),
Tijă de fixare în tavan

◀ FB2 + FUDTV

Profil șlefuit lucios(50),
Sticlă transparentă (07),
Tijă de fixare în tavan



Sticlă securizată veritabilă
de 6 mm



O selecție de 6 sticle



Înălțime standard 1500 mm



Lățime până la 1000 mm



Acoperire Aquaperle standard



Dimensiuni la comandă



Decupaje oblice sau drepte posibile



Calitate produs conform normativului
european EN14428



Paravane inversabile

FB2 / FUN Paravan pentru cadă de baie dintr-o bucată. Sticlă securizată transparentă de 6 mm, inclusiv acoperire Aquaperle standard. Incl. bară stabilizatoare sau tijă de fixare în tavan. Utilizabil pe ambele părți.

Exemplu articol nr.:	FB2	0700	50	07
----------------------	------------	-------------	-----------	-----------

FB2 0700 50 07 = FUN Paravan pentru cadă de baie dintr-o bucată, lățime 700 mm, înălțime 1500 mm, profil șlefuit lucios, sticlă securizată transparentă.

Dimensiuni standard

Lățime	Înălțime	Bază	Lățime	Profil	Variante sticlă			
		Referință	Dimensiuni	50=Șlefuit lucios SF=Culori sanitare	07=Sticlă securizată transparentă 22=Durlux 200 luminos	30=Master Carré 44=Picături luminoase 49=Sticlă sablată satinată		
700	1500	FB2	0700	xx	xx	1.884 Ron	xx	2.701 Ron
750	1500	FB2	0750	xx	xx	1.937 Ron	xx	2.749 Ron
800	1500	FB2	0800	xx	xx	1.975 Ron	xx	2.788 Ron

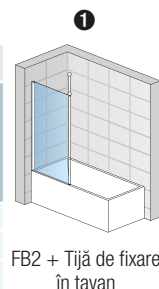

Dimensiuni la comandă

Lățime	Înălțime	Bază	Lățime	Profil				
300-1000	1500	FB2	SM1	xx	xx	2.153 Ron	xx	2.965 Ron

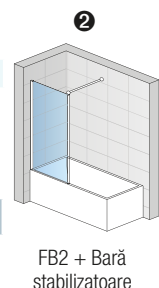

FUDTV / FUN Perete lateral la 90°. Sticlă securizată de 6 mm, inclusiv acoperire Aquaperle standard.

Exemplu articol nr.:	FUDTV	0700	50	07
----------------------	--------------	-------------	-----------	-----------

FUDTV 0700 50 07 = FUN Perete lateral la 90°, înălțime 1500 mm, profil șlefuit lucios, sticlă securizată transparentă.

Dimensiuni standard

Lățime	Înălțime	Bază	Lățime	Profil	Variante sticlă			
		Referință	Dimensiuni	50=Șlefuit lucios SF=Culori sanitare	07=Sticlă securizată transparentă 22=Durlux 200 luminos	30=Master Carré 44=Picături luminoase 49=Sticlă sablată satinată		
700	1500	FUDTV	0700	xx	xx	1.486 Ron	xx	2.303 Ron
750	1500	FUDTV	0750	xx	xx	1.557 Ron	xx	2.374 Ron
800	1500	FUDTV	0800	xx	xx	1.610 Ron	xx	2.427 Ron

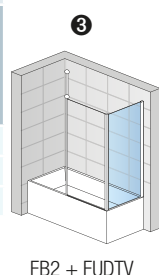

Dimensiuni la comandă

Lățime	Înălțime	Bază	Lățime	Profil				
300-1200	1500	FUDTV	SM1	xx	xx	2.062 Ron	xx	2.879 Ron

Prețuri adiționale

Decupaie oblice sau drepte	Ref.: Z.AUS.001	Se adaugă la preț de listă dimensiuni la comandă, preț pe bucată.	710 Ron
Portprosop, lățime 600 mm	Ref.: PS.10.600		529 Ron
Etajeră din sticlă, lățime 600 mm	Ref.: PT.10.600		529 Ron

Portprosopul și etajera din sticlă sunt disponibile doar pentru paravane cu lățimi de la 800 mm în sus.

Domeniu de reglaj

Dimensiuni standard	Lățime	① + ②	③	
		Paravan pentru cadă de baie dintr-o bucată. (-20 mm; +10 mm)	Paravan pentru cadă de baie dintr-o bucată FB2 (Perete lateral FUDTV la 90°) (-20 mm)	Perete lateral FUDTV (-30 mm ; 0 mm)
	700	680-710	680	670-700
	750	730-760	730	720-750
	800	780-810	780	770-800
		(-10 mm; +20 mm)	(-20 mm)	(-30 mm; + 0 mm)
Dimensiuni la comandă	Ex.: 865	855-885	845	835-865

Informații tehnice la sfârșitul capitoului Walk-in FUN.

Preț brut fără TVA. Dimensiuni în mm. Se rezervă dreptul la orice modificare tehnică. Modelele și dimensiunile speciale comandate nu pot fi stornate sau returnate.



▲ **FBD2**

Profil șlefuit lucios (50),
Sticlă transparentă (07),
Tijă de fixare în tavan

◀ **FBD2 + FUDTV**

Profil șlefuit lucios (50),
Sticlă transparentă (07),
Tijă de fixare în tavan



Sticlă securizată veritabilă
de 6 mm



O selecție de 6 sticle



Înălțime standard 1500 mm



Lățime - până la 1200 mm



Acoperire Aquaperle standard



Dimensiuni la comandă



Decupaje oblice sau drepte
posibile



Calitate produs conform
normativului european EN14428



Paravane inversabile

FBD2 / FUN Paravan pentru cadă de baie dintr-o bucată + 1 perete lateral mobil.

Sticlă securizată transparentă de 6 mm, inclusiv acoperire Aquaperle standard. Incl. bară stabilizatoare sau tijă de fixare în tavan. Utilizabil pe ambele părți.

Exemplu articol nr.:	FBD2	0700	50	07
----------------------	-------------	-------------	-----------	-----------

FBD2 0700 50 07 = FUN Paravan pentru cadă de baie dintr-o bucată + 1 perete lateral mobil, lățime 700 mm, înălțime 1500 mm, profil șlefuit lucios, sticlă securizată transparentă

Dimensiuni standard - Înălțime 1500 mm

Lățime	Lățime B	Bază	Lățime	Profil	Variante sticlă				
		Referință	Dimensiuni	50=Șlefuit lucios SF=Culori sanitare	07=Sticlă securizată transparentă 22=Durlux 200 luminos	30=Master Carré 44=Picături luminos 49=Sticlă sablată satinată			
700	300	FBD2	0700	xx	xx	2.283 Ron	xx	3.095 Ron	
750	300	FBD2	0750	xx	xx	2.336 Ron	xx	3.148 Ron	
800	300	FBD2	0800	xx	xx	2.374 Ron	xx	3.187 Ron	

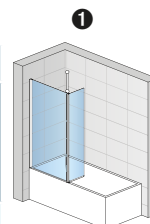

FBD2 + Tijă de fixare în tavan

Dimensiuni la comandă

Lățime A	Lățime B	Înălțime							
300-1200	max. 900	1500	FBD2	SM1	xx	xx	3.042 Ron	xx	3.854 Ron

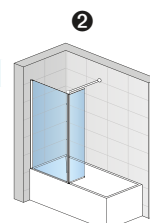

FBD2 + Bară stabilizatoare

FUDTV / FUN Perete lateral la 90°.

Sticlă securizată de 6 mm, inclusiv acoperire Aquaperle standard.

Exemplu articol nr.:	FUDTV	0700	50	07
----------------------	--------------	-------------	-----------	-----------

FUDTV 0700 50 07 = FUN Perete lateral la 90°, lățime 700 mm, înălțime 1500 mm, profil șlefuit lucios, sticlă securizată transparentă.

Dimensiuni standard

Lățime	Înălțime	Bază	Lățime	Profil	Variante sticlă				
		Referință	Dimensiuni	50=Șlefuit lucios SF=Culori sanitare	07=Sticlă securizată transparentă 22=Durlux 200 luminos	30=Master Carré 44=Picături luminos 49=Sticlă sablată satinată			
700	1500	FUDTV	0700	xx	xx	1.486 Ron	xx	2.303 Ron	
750	1500	FUDTV	0750	xx	xx	1.557 Ron	xx	2.374 Ron	
800	1500	FUDTV	0800	xx	xx	1.610 Ron	xx	2.427 Ron	

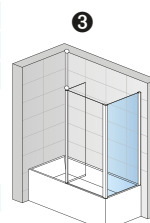
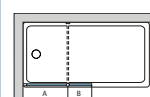
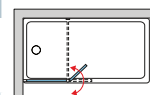

FBD2 + FUDTV

Dimensiuni la comandă

Lățime	Înălțime								
300-1200	1500	FUDTV	SM1	xx	xx	2.062 Ron	xx	2.879 Ron	

Prețuri adiționale

Decupaje oblice sau drepte	Ref.: Z.AUS.001	Se adaugă la preț de listă dimensiuni la comandă, preț pe bucată.	710 Ron
Portprosop, lățime 600 mm	Ref.: PS.10.600		529 Ron
Etajeră din sticlă, lățime 600 mm	Ref.: PT.10.600		529 Ron

Portprosopul și etajera din sticlă sunt disponibile doar pentru paravane cu lățimi de la 800 mm în sus.

Domeniu de reglaj

	Lățime	① + ②	③	
		Paravan pentru cadă de baie (-20 mm; +10 mm)	Paravan pentru cadă de baie FB2 (+ Perete lateral FUDTV la 90°) (-20 mm)	Perete lateral FUDTV (-30 mm; 0 mm)
Dimensiuni standard	700	680-710	680	670-700
	750	730-760	730	720-750
	800	780-810	780	770-800
		(-10 mm; +20 mm)	(-20 mm)	(-30 mm; + 0 mm)
Dimensiuni la comandă	Ex.: 865	855-885	845	835-865

Informații tehnice la sfârșitul capitolului Walk-in FUN.

Preț brut fără TVA. Dimensiuni în mm. Se rezervă dreptul la orice modificare tehnică. Modelele și dimensiunile speciale comandate nu pot fi stornate sau returnate.



▲ **STR4P6B**

Profil șlefuit lucios (50),
Sticlă transparentă (07)

◀ **STR4P6B + SMGE2**

Profil șlefuit lucios (50),
Sticlă transparentă (07)



Sticlă securizată veritabilă
de 6 mm



O variantă de sticlă



Înălțime standard 1500 mm



Lățime până la 1200 mm



Acoperire Aquaperle standard



Calitate produs conform
normativului european EN14428

STR4P6B / EASY Paravan pentru cadă de baie dintr-o bucată.

Sticlă securizată de 6 mm, inclusiv acoperire Aquaperle standard. Inclusiv stabilizatoare de colț.

Exemplu articol nr.:	STR4P6B	070	50	07
----------------------	----------------	------------	-----------	-----------

STR4P6B 070 50 07 = EASY Paravan pentru cadă de baie dintr-o bucată, lățime 700 mm, înălțime 1500 mm, profil șlefuit lucios, sticlă securizată transparentă.

Dimensiuni standard

Lățime totală	Înălțime	Bază	Lățime	Profil	Variante sticlă	
		Referință	Dimensiuni	50=Șlefuit lucios	07=Sticlă securizată transparentă	
700	1500	STR4P6B	070	50	07	984 Ron
750	1500	STR4P6B	075	50	07	1.000 Ron
800	1500	STR4P6B	080	50	07	1.032 Ron
900	1500	STR4P6B	090	50	07	1.080 Ron
1000	1500	STR4P6B	100	50	07	1.112 Ron
1200	1500	STR4P6B	120	50	07	1.207 Ron

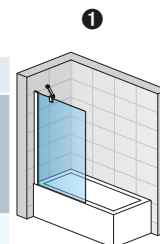

STR4P6B

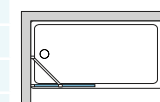

Dimensiuni la comandă

Lățime	Înălțime	Bază	Lățime	Profil	Variante sticlă	
		Referință	Dimensiuni	50=Șlefuit lucios	07=Sticlă securizată transparentă	
250-800	500-1600	STR4P6B	SM1	50	07	1.397 Ron
801-1200	500-1600	STR4P6B	SM2	50	07	1.715 Ron

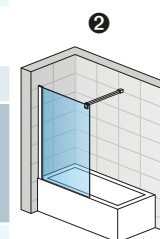

STR4P6B + SMGE2

Prețuri adiționale

Bară stabilizatoare perete - sticlă, lungime 1250 mm	șlefuit lucios	Ref.: SMGE2.50.1250	(A se vedea secțiunea Accesorii, p. 344)	420 Ron
--	----------------	----------------------------	--	---------

Domeniu de reglaj

		1 + 2
Dimensiuni standard	Lățime	Paravan pentru cadă de baie (-12 mm; +5 mm)
	700	688-705
	750	738-755
	800	788-805
	900	888-905
	1000	988-1005
	1200	1188-1205
		(-10 mm; +20 mm)
Dimensiuni la comandă	Ex.: 865	855-885

Design elegant și modern în combinație cu o funcționalitate ridicată și o selecție extinsă de forme și dimensiuni.

Fie că este vorba de cabina de duș din baia de serviciu sau de un paravan generos de duș, gama de cădițe de duș SanSwiss oferă soluția potrivită pentru fiecare baie. Seria ILA convinge prin designul său atemporal și fantele largi de scurgere cu formă liniară.

Designul distinct, marginile ușor rotunjite și capacul pătrat al sifonului în culorile cădiței de duș sunt caracteristicile principale ale noii serii LIVADA.

Caracteristicile produselor:

- Două serii de cădițe de duș : ILA și LIVADA
- Cădițe de duș super netede (30/35/37 mm) din marmură sintetică de înaltă calitate
- Piciorușe reglabile opționale
- Proprietate de izolare fonică și termică
- Toate cădițele corespund Normativului European EN 14527:2006
- Pot fi montate pe pardoseală, pe gresie sau cu piciorușe și mască
- Fante largi de scurgere cu formă liniară și sifon dublu de capacitate înaltă și ușor de întreținut (cădițe de duș ILA)
- Cădițele de duș ILA și LIVADA beneficiază de finisaj Gelcoat
- Sifon cu diametrul de scurgere universal de 90 mm și capac pătrat (cădițe de duș LIVADA)

Cădițe de duș

Pagină

ILA	314-321
LIVADA	322-331
MASCĂ PENTRU CĂDIȚA DE DUȘ	332-333



Soluție atractivă: cădiță de duș asimetrică ILA cu scurgere liniară



Cădița de duș modernă LIVADA cu sifon cu diametrul de scurgere universal de 90 mm și capac pătrat



CĂDIȚE DE DUȘ

Cădițe de duș moderne din marmură sintetică, pentru un confort nelimitat la duș

Cădițe de duș pătrate

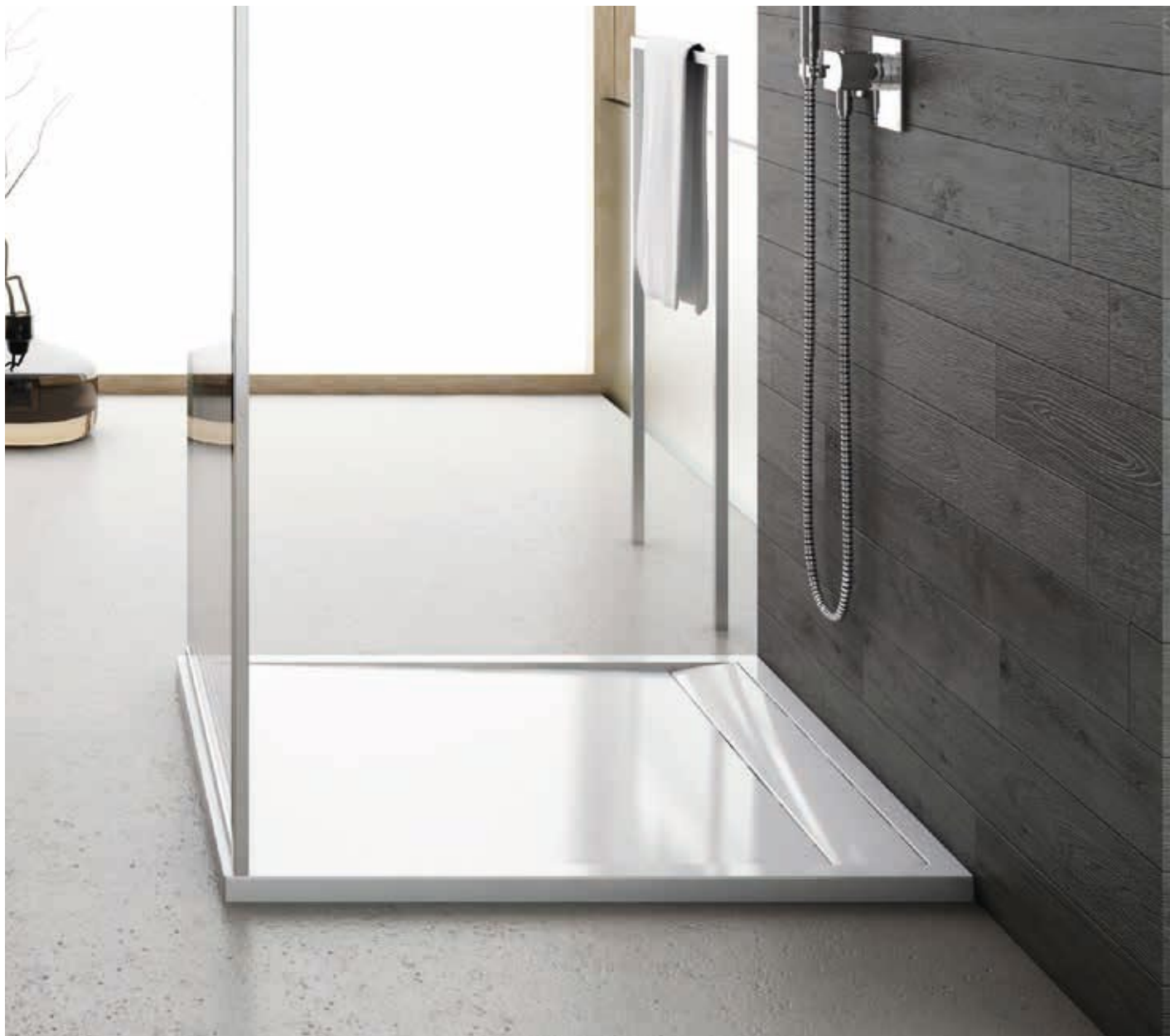

WIQ



Accesorii livrate în mod standard



SIWI – sifonul dublu pentru cădițele ILA

Variante de culoare

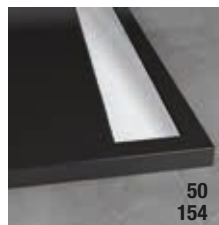

WIQ / Cădiță de duș pătrată din marmură sintetică.

Sifon dublu SWI, placă acoperire scurgere din aluminiu în diverse culori, set de curățare a suprafeței, accesorii pentru montaj. Împachetată în 2 cutii (Cădiță de duș + accesoriu). Picioarușe reglabile 85-140 mm, trebuie comandate separat.

Exemplu articol nr.:

WIQ	080	04	04
-----	-----	----	----

WIQ 080 04 04 = ILA cădiță de duș pătrată, lățime = 800 mm, placă de acoperire a scurgerii albă, cădiță albă

Dimensiuni cădiță	Înălțime	Greutate (kg)	Numărul de picioarușe (se comanda opțional)	Bază	Dimensiuni	Culoare placă de acoperire	Culoare cădiță			
				Referință	Lățime	04=Alb 06=Negru mat 50=Șlefuit lucios	04=Alb	154=Negru granit		
800 x 800	30	32	5	WIQ	080	xx	04	2.278 Ron	154	2.590 Ron
900 x 900	30	40	5	WIQ	090	xx	04	2.610 Ron	154	2.979 Ron
1000 x 1000	35	57	8	WIQ	100	xx	04	3.744 Ron	154	4.306 Ron

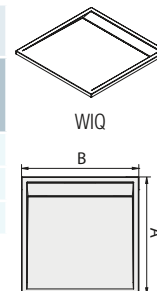

PICIORUȘE:

Opțional cădița de duș poate fi montată cu picioarușe. Numărul picioarușelor este stabilit pe cădiță.

Reglabil pe înălțime de la 85 mm până la 140 mm.

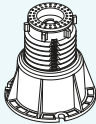
	Număr picioarușe	Unitate de ambalare	Referință	Pret
	5	1	FWU.5	105 Ron
	8	1	FWU.8	168 Ron

INDICAȚII IMPORTANTE:

Mască din aluminiu pentru cădiță de duș, vezi pagina 332.

Accesorii

	Bază	Pret
Acoperire anti-alunecare din fabrică	Referință	
	AR1	707 Ron
Set reparare "REPAIR KIT"	REPAIRKIT	81 Ron



WIQ

Informații tehnice la sfârșitul capitolului.

Preț brut fără TVA. Dimensiuni în mm. Se rezervă dreptul la orice modificare tehnică. Modelele și dimensiunile speciale comandate nu pot fi stornate sau returnate.

Cădițe de duș asimetrice



WIA



Accesorii livrate în mod standard



SIWI – sifonul dublu pentru cădițele ILA

Variante de culoare

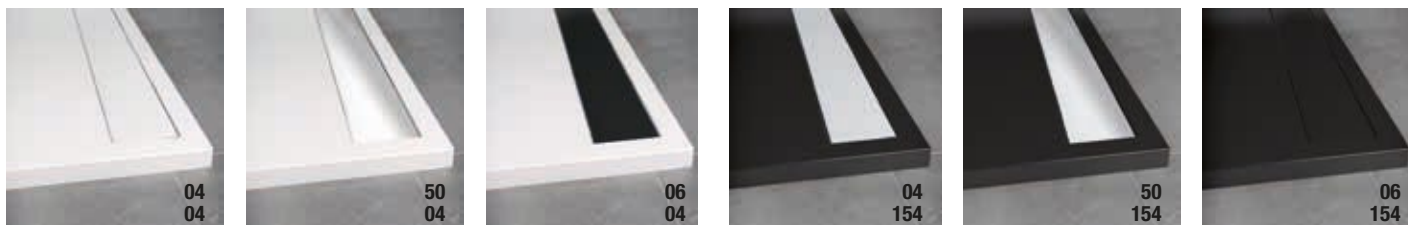

WIA / Cădiță de duș asimetrică din marmură sintetică.

Sifon dublu SWI, placă acoperire scurgere din aluminiu în diverse culori, set de curățare a suprafeței, accesorii pentru montaj. Împachetată în 2 cutii (Cădiță de duș + accesorii). Picioarușe reglabile 85-140 mm, trebuie comandate separat.

Exemplu articol nr.: **WIA 80 100 04 04**

WIA 80 100 04 04 = ILA cădiță de duș asimetrică, lățime A = 800 mm, lățime B = 1000 mm, placă de acoperire a scurgerii albă, cădiță albă

Dimensiuni cădiță	Înălțime	Greutate (kg)	Numărul de picioarușe (se comanda opțional)	Bază	Dimensiuni		Culoare placă de acoperire		Culoare cădiță		
				Referință	Lățime A	Lățime B	04=Alb 06=Negru mat 50=Șlefuit lucios	04=Alb	154=Negru granit		
800 x 900	30	42	5	WIA	80	090	xx	04	2.855 Ron	154	3.268 Ron
800 x 1000	35	47	8	WIA	80	100	xx	04	3.124 Ron	154	3.576 Ron
800 x 1200	35	55	8	WIA	80	120	xx	04	3.643 Ron	154	4.176 Ron
900 x 1000	35	52	8	WIA	90	100	xx	04	3.556 Ron	154	4.100 Ron
900 x 1200	35	62	8	WIA	90	120	xx	04	3.994 Ron	154	4.613 Ron
900 x 1400	35	71	8	WIA	90	140	xx	04	4.551 Ron	154	5.253 Ron
900 x 1500	35	76	8	WIA	90	150	xx	04	4.820 Ron	154	5.584 Ron
900 x 1600	35	81	8	WIA	90	160	xx	04	5.089 Ron	154	5.897 Ron

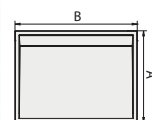
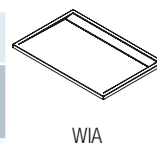

PICIORUȘE:

Opțional cădița de duș poate fi montată cu picioarușe. Numărul picioarușelor este stabilit pe cădiță.

Reglabil pe înălțime de la 85 mm până la 140 mm.

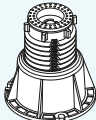
	Număr picioarușe	Unitate de ambalare	Referință	Preț
	5	1	FWU.5	105 Ron
	8	1	FWU.8	168 Ron

INDICAȚII IMPORTANTE:

Mască din aluminiu pentru cădiță de duș, vezi pagina 333.

Accesorii

	Bază	Preț
Acoperire anti-alunecare din fabrică	Referință AR1	707 Ron
Set reparare "REPAIR KIT"	REPAIRKIT	81 Ron



WIA

Informații tehnice la sfârșitul capitolului.

Preț brut fără TVA. Dimensiuni în mm. Se rezervă dreptul la orice modificare tehnică. Modelele și dimensiunile speciale comandate nu pot fi stornate sau returnate.

Cădițe de duș sfert de cerc

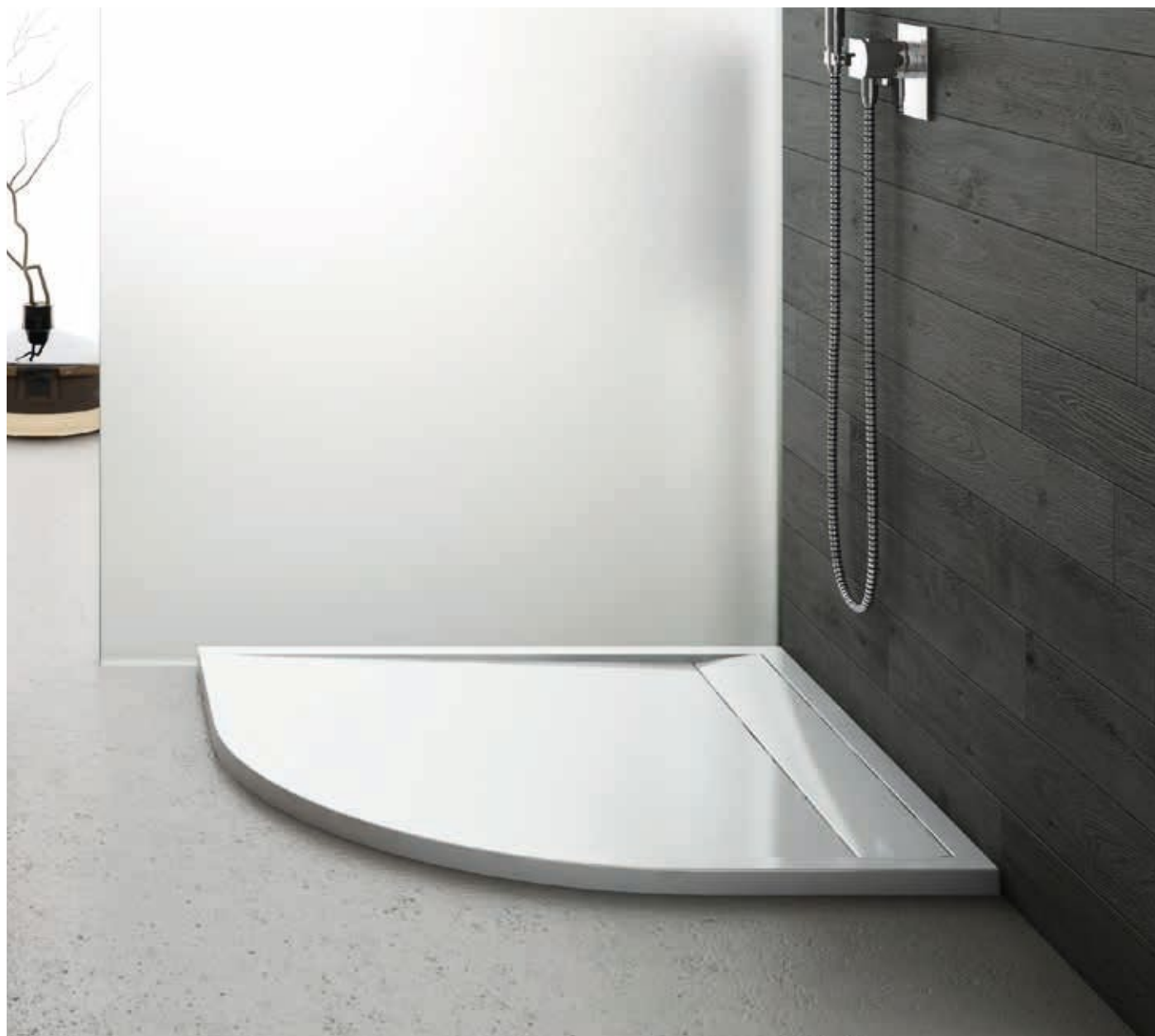

WIR



Accesorii livrate în mod standard



SIWI – sifonul dublu pentru cădițele ILA

Variante de culoare

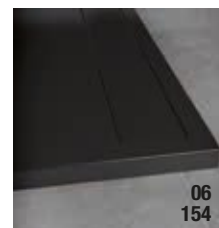
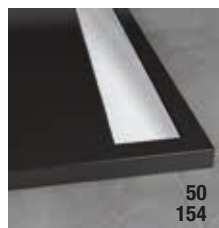
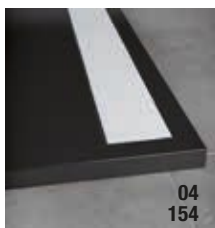

WIR / Cădiță de duș sfert de cerc din marmură sintetică.

Sifon dublu SWI, placă acoperire scurgere din aluminiu în diverse culori, set de curățare a suprafeței, accesorii pentru montaj. Împachetată în 2 cutii (Cădiță de duș + accesoriu). Picioarușe reglabile 85-140 mm, trebuie comandate separat.

Exemplu articol nr.: **WIR 55 080 04 04**

WIR 55 080 04 04 = ILA cădiță de duș din marmură sintetică, rază 550 mm, lățime = 800 mm, placă acoperire scurgere albă, cădiță albă

Dimensiuni cădiță	Înălțime	Greutate (kg)	Numărul de picioarușe (se comanda opțional)	Bază	Rază	Dimensiuni	Culoare placă de acoperire	Culoare cădiță			
				Referință	55=550 mm	Lățime	04=Alb 06=Negru mat 50=Șlefuit lucios	04=Alb	154=Negru granit		
800 x 800	30	29	5	WIR	55	080	xx	04	2.091 Ron	154	2.355 Ron
900 x 900	30	36	5	WIR	55	090	xx	04	2.504 Ron	154	2.855 Ron
1000 x 1000	35	53	8	WIR	55	100	xx	04	3.499 Ron	154	4.013 Ron

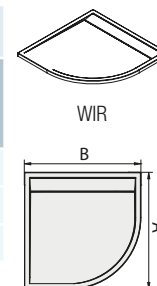

PICIORUȘE:

Opțional cădița de duș poate fi montată cu picioarușe. Numărul picioarușelor este stabilit pe cădiță. Reglabil pe înălțime de la 85 mm până la 140 mm.

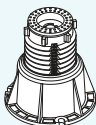
	Număr picioarușe	Unitate de ambalare	Referință	Preț
	5	1	FWU.5	105 Ron
	8	1	FWU.8	168 Ron

INDICAȚII IMPORTANTE:

Mască din aluminiu pentru cădiță de duș, vezi pagina 332.

Accesorii

	Bază	Preț
Acoperire anti-alunecare din fabrică	Referință	
	AR1	707 Ron
Set reparare "REPAIR KIT"	REPAIRKIT	81 Ron



WIR

Informații tehnice la sfârșitul capitolului.

Preț brut fără TVA. Dimensiuni în mm. Se rezervă dreptul la orice modificare tehnică. Modelele și dimensiunile speciale comandate nu pot fi stornate sau returnate.

SPECIFICAȚII TEHNICE

Cădițele de duș ILA sunt confecționate din marmură sintetică și suprafața acoperită cu Gelcoat din rășină poliesterică. La fabricație se pune accent în mod deosebit pe calitatea suprafeței și pe exactitatea formei. Cădițele de duș pot fi montate pe picioare și mascate sau direct pe gresie.

Cădițele de duș îndeplinesc toate condițiile normativului UE EN 14527:2006, care stabilește standardul cădițelor de duș. Aceste condiții au fost testate prin verificarea complexă a produsului. Au fost verificate următoarele caracteristici:



☛ curățare ușoară

Suprafața cădiței de duș rămâne după contactul cu apa perfect netedă, hidrofugă și fără colțuri neaccesibile ce ar îngreuna procesul de curățare.

☛ Scurgere

Apa se scurge de pe întreaga suprafață a cădiței de duș până la margine, în totalitate, sub formă de picături mici de apă.

☛ Durata rezistenței la curățare

Proprietățile materialelor din care este confecționată cădița de duș și suprafața acesteia, ce se păstrează după contactul cu apa, garantează o curățare ușoară timp de cel puțin 20 de ani.

☛ Stabilitatea pardoselei

În cazul unui montaj corect se garantează stabilitatea pardoselei cădiței de duș, ca la o greutate de 150 kg să nu producă deformări, nici chiar în urma altor incidente, de tipul săriturilor, ce ar avea ca rezultat o scurgere deficitară.

☛ Stabilitatea chimică

Prin teste s-a verificat rezistența cădițelor de duș împotriva diverselor substanțe chimice și coloranți.

☛ Rezistența la schimbări de temperatură

Cădița de duș a fost testată în timp ce apa curgea în 100 de cicluri continue cu temperaturi alternante ale apei între 75 °C și 14 °C. În cadrul testului nu s-au găsit indicii de deformare nici măcar în urma incidentelor (de exemplu, sărituri).

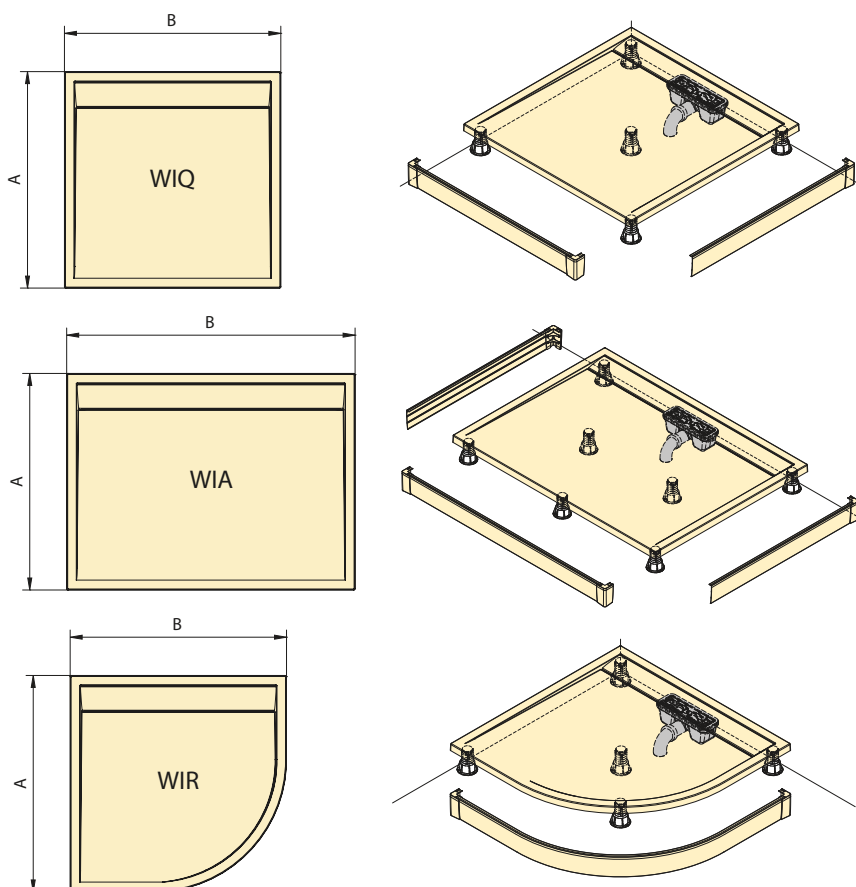

	A	B	Înălțime cădiță	Număr picioare
WIQ	800	800	30	5
	900	900	30	5
	1000	1000	35	8
WIA	800	900	30	5
	800	1000	35	8
	800	1200	35	8
	900	1000	35	8
	900	1200	35	8
	900	1400	35	8
	900	1500	35	8
WIR	800	800	30	5
	900	900	30	5
	1000	1000	35	8

Sifon dublu dreptunghiular SIWI

- Debit de scurgere 38 l/min
- Posibilitate de curățare ușoară de sus
- Autocurățare parțială
- Garda hidraulică 50 mm
- Diametru nominal țevă DN 50

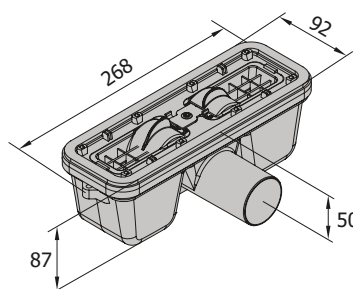

Dimensiuni în mm.

SPECIFICAȚII TEHNICE

Variante de montaj pentru cădițe de duș ILA

1) montat cu picioare și mască sau cu picioare și faianțat

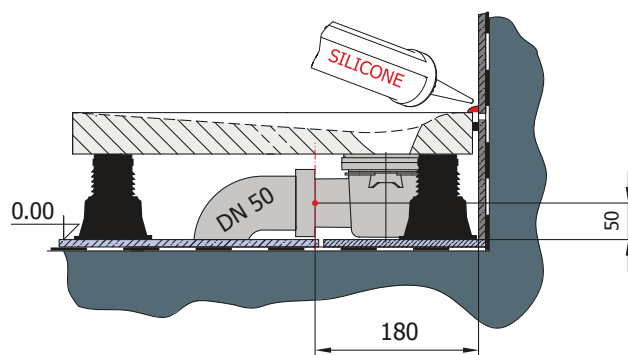
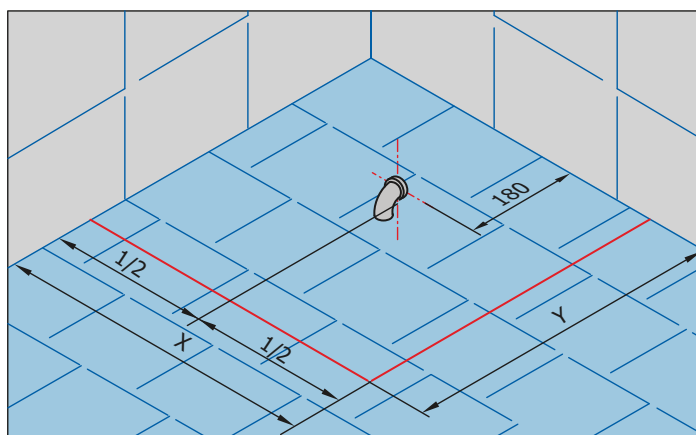
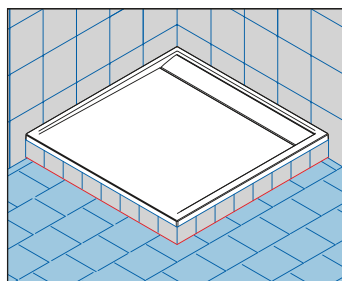
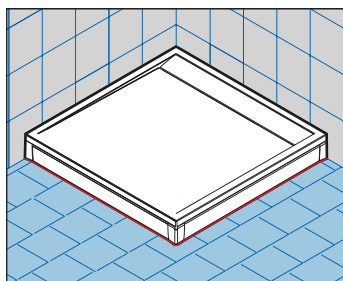

2) montat pe gresie/șapă

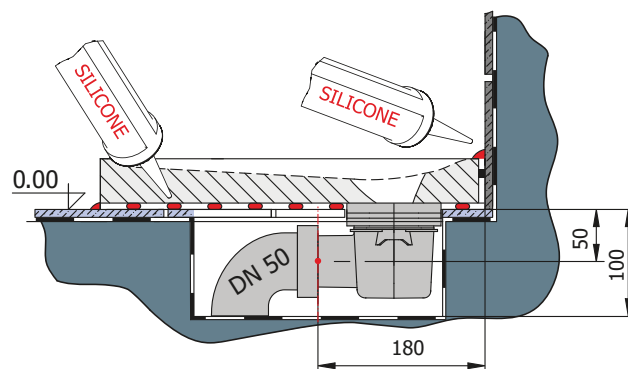
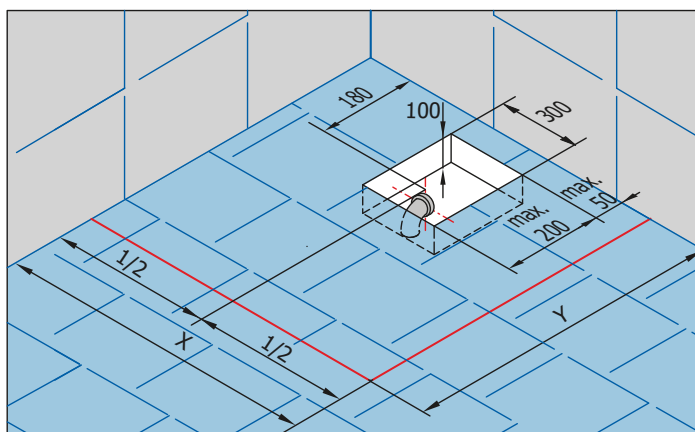
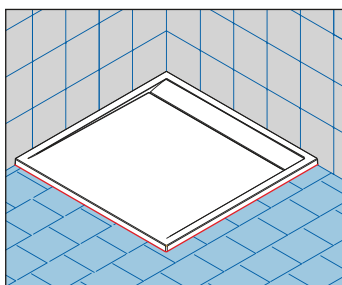

W20Q

Cădițe de duș pătrate



↑ W20Q



PWIL - Mască pentru cădițe de duș



Culoare 04 Alb



SIWL – Sifon Ø 90 mm

W20Q / Cădiță de duș pătrată din marmură sintetică.

Înălțime cădiță 35-37 mm. Livrare fără piciorușe. Diametrul sifonului Ø 90 mm.

Exemplu articol nr.:

W20Q	080	04
------	-----	----

W20Q 080 04 = Cădiță de duș pătrată W20Q LIVADA, lățime 800 mm, înălțime 35 mm, cădiță albă

Dimensiuni cădiță	Înălțime	Greutate (kg)	Numărul de piciorușe (se comanda opțional)	Bază	Dimensiuni	Culoare cădiță
				Referință	Lățime	04=Alb
800 x 800	35	24	5	W20Q	080	04 898 Ron
900 x 900	35	29	5	W20Q	090	04 1.097 Ron
1000 x 1000*	37	41	8	W20Q	100	04 1.337 Ron

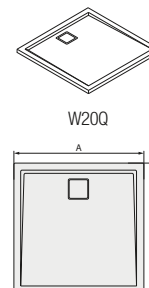

PICIORUȘE:

Opțional cădița de duș poate fi montată cu piciorușe. Numărul piciorușelor este stabilit pe cădiță.

Reglabil pe înălțime de la 85 mm până la 140 mm.

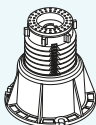
	Număr piciorușe	Unitate de ambalare	Referință	Preț
	5	1	FWU.5	105 Ron
	8	1	FWU.8	168 Ron

INDICAȚII IMPORTANTE:

Mască din aluminiu pentru cădiță de duș, vezi pagina 332.

Accesorii

	Bază	Preț
Sifon crom - diametru de evacuare 90 mm	Referință	
	SIWL	169 Ron
Acoperire anti-alunecare din fabrică	AR1	707 Ron
Set curățare "CLEAN & SHINE"	CSHINE	202 Ron
Set reparare "REPAIR KIT"	REPAIRKIT	81 Ron



↑ W20Q

Informații tehnice la sfârșitul capitolului.

Preț brut fără TVA. Dimensiuni în mm. Se rezervă dreptul la orice modificare tehnică. Modelele și dimensiunile speciale comandate nu pot fi stornate sau returnate.

Cădițe de duș asimetrice



⬆ **W20AS** - Scurgerea pe partea scurtă



PWIL - Mască pentru cădițe de duș



Culoare 04 Alb



SIWL – Sifon Ø 90 mm

W20AS / Cădiță de duș asimetrică din marmură sintetică.

Înălțime cădiță 35-37 mm. Livrare fără piciorușe. Diametrul sifonului Ø 90 mm.

Exemplu articol nr.: **W20A S 070 090 04** = Cădiță de duș asimetrică, W20AS LIVADA, scurgerea apei pe partea mai scurtă, lățime A 700 mm, lățime B 900 mm, cădiță albă

Dimensiuni cădiță A x B	Înălțime (mm)	Greutate (kg)	Numărul de piciorușe (se comanda opțional)	Bază	Partea de scurgere	Dimensiuni		Culoare cădiță	
				Referință	S=Partea scurtă	Lățime A	Lățime B	04=Alb	
700 x 900*	35	24	5	W20A	S	070	090	04	938 Ron
700 x 1000*	35	27	8	W20A	S	070	100	04	1.097 Ron
700 x 1200*	37	32	8	W20A	S	070	120	04	1.197 Ron
700 x 1400*	37	37	8	W20A	S	070	140	04	1.337 Ron
700 x 1600*	37	42	8	W20A	S	070	160	04	1.436 Ron
800 x 900*	35	26	5	W20A	S	080	090	04	1.077 Ron
800 x 1000*	35	30	8	W20A	S	080	100	04	1.157 Ron
800 x 1100*	37	32	8	W20A	S	080	110	04	1.217 Ron
800 x 1200	37	35	8	W20A	S	080	120	04	1.297 Ron
800 x 1400	37	41	8	W20A	S	080	140	04	1.456 Ron
800 x 1600*	37	46	8	W20A	S	080	160	04	1.636 Ron
900 x 1000*	35	33	8	W20A	S	090	100	04	1.217 Ron
900 x 1100*	37	36	8	W20A	S	090	110	04	1.297 Ron
900 x 1200	37	38	8	W20A	S	090	120	04	1.396 Ron
900 x 1400	37	45	8	W20A	S	090	140	04	1.556 Ron
900 x 1600*	37	51	8	W20A	S	090	160	04	1.716 Ron

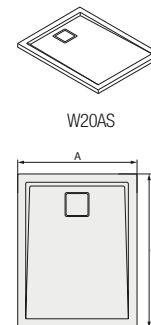

PICIORUȘE:

Opțional cădița de duș poate fi montată cu piciorușe. Numărul piciorușelor este stabilit pe cădiță. Reglabil pe înălțime de la 85 mm până la 140 mm.

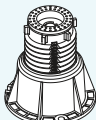
	Număr piciorușe	Unitate de ambalare	Referință	Pret
	5	1	FWU.5	105 Ron
	8	1	FWU.8	168 Ron

INDICAȚII IMPORTANTE:

Mască din aluminiu pentru cădiță de duș, vezi pagina 333.

Accesorii

	Bază	Pret
Sifon crom - diametru de evacuare 90 mm	Referință	
Acoperire anti-alunecare din fabrică	SIWL	169 Ron
Set curățare "CLEAN & SHINE"	AR1	707 Ron
Set reparare "REPAIR KIT"	CSHINE	202 Ron
	REPAIRKIT	81 Ron



↑ W20AS

Informații tehnice la sfârșitul capitolului.

Pret brut fără TVA. Dimensiuni în mm. Se rezervă dreptul la orice modificare tehnică. Modelele și dimensiunile speciale comandate nu pot fi stornate sau returnate.

Cădițe de duș asimetrice



↑ **W20AL** - Scurgerea pe partea lungă



PWIL - Mască pentru cădițe de duș



Culoare 04 Alb



SIWL – Sifon Ø 90 mm

W20AL / Cădiță de duș asimetrică din marmură sintetică.

Înălțime cădiță 35 mm. Livrare fără piciorușe. Diametrul sifonului Ø 90 mm.

Exemplu articol nr.:

W20A	L	070	120	04
------	---	-----	-----	----

W20A L 070 120 04 = Cădiță de duș asimetrică, W20AL LIVADA, scurgerea apei pe partea mai lungă, lățime A 700 mm, lățime B 1200 mm, cădiță albă

Dimensiuni cădiță A x B	Înălțime (mm)	Greutate (kg)	Numărul de piciorușe (se comanda opțional)	Bază	Partea de scurgere	Dimensiuni		Culoare cădiță	
				Referință	L=Partea lungă	Lățime A	Lățime B	04=Alb	
700 x 1200*	35	32	8	W20A	L	070	120	04	1.197 Ron
700 x 1400*	35	37	8	W20A	L	070	140	04	1.337 Ron
700 x 1600*	35	42	8	W20A	L	070	160	04	1.436 Ron
800 x 1200*	35	35	8	W20A	L	080	120	04	1.297 Ron
800 x 1400*	35	41	8	W20A	L	080	140	04	1.456 Ron
800 x 1600*	35	46	8	W20A	L	080	160	04	1.636 Ron
900 x 1200*	35	38	8	W20A	L	090	120	04	1.396 Ron
900 x 1400*	35	45	8	W20A	L	090	140	04	1.556 Ron
900 x 1600*	35	51	8	W20A	L	090	160	04	1.636 Ron

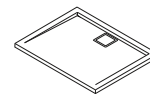

W20AL

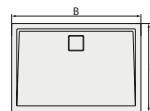

PICIORUȘE:

Opțional cădița de duș poate fi montată cu piciorușe. Numărul piciorușelor este stabilit pe cădiță. Reglabil pe înălțime de la 85 mm până la 140 mm.

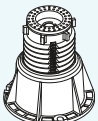
	Număr piciorușe	Unitate de ambalare	Referință	Preț
	5	1	FWU.5	105 Ron
8	1	FWU.8	168 Ron	

INDICAȚII IMPORTANTE:

Mască din aluminiu pentru cădiță de duș, vezi pagina 333.

Accesorii

	Bază	Pret
Sifon crom - diametru de evacuare 90 mm	Referință	
Acoperire anti-alunecare din fabrică	SIWL	169 Ron
Set curățare "CLEAN & SHINE"	AR1	707 Ron
Set reparare "REPAIR KIT"	CSHINE	202 Ron
	REPAIRKIT	81 Ron

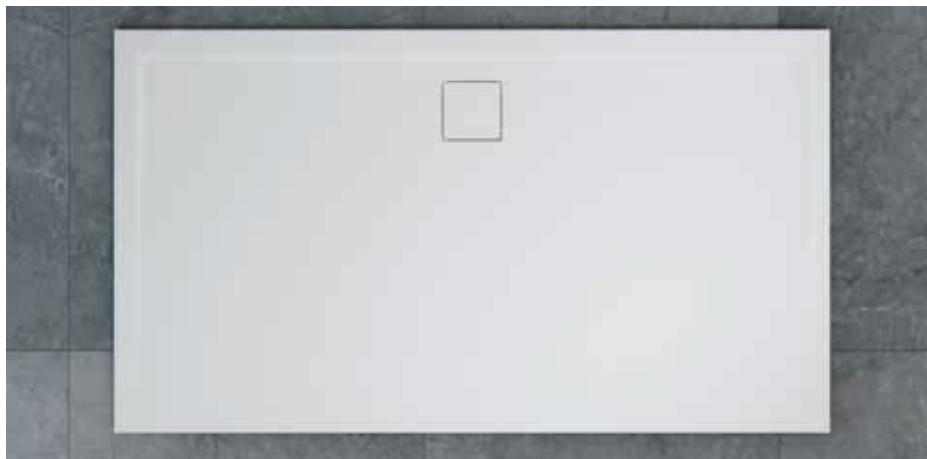

↑ W20AL

Informații tehnice la sfârșitul capitolului.

Preț brut fără TVA. Dimensiuni în mm. Se rezervă dreptul la orice modificare tehnică. Modelele și dimensiunile speciale comandate nu pot fi stornate sau returnate.

W20R

Cădiță de duș sfert de cerc

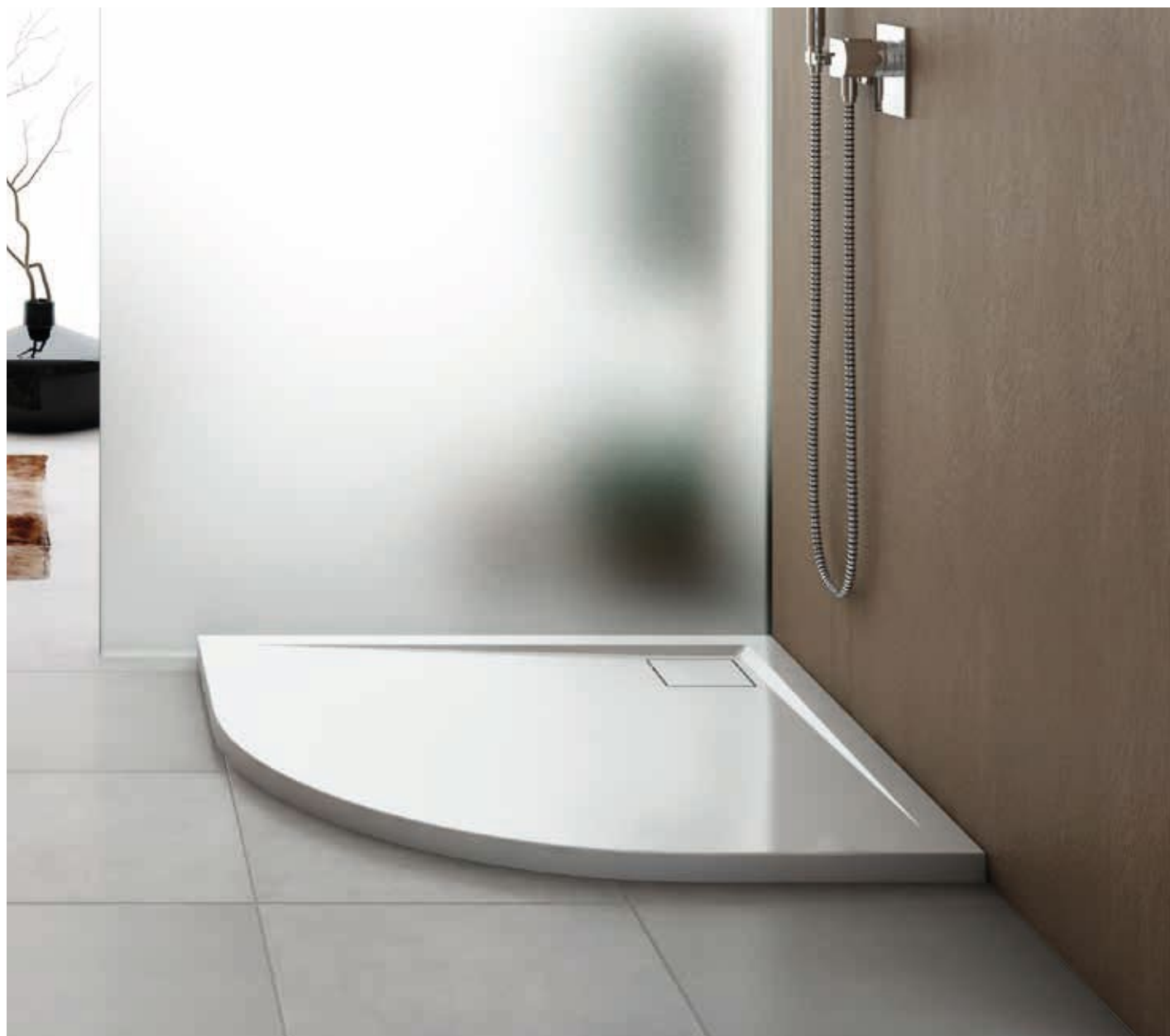

↑ W20R



PWIR - Mască pentru cădițe de duș



Culoare 04 Alb



SIWL – Sifon Ø 90 mm

W20R / Cădiță de duș sfert de cerc din marmură sintetică.

Înălțime cădiță 35 mm. Livrare fără piciorușe. Diametrul sifonului Ø 90 mm.

Exemplu nr. articol:

W20R	55	080	04
------	----	-----	----

W20R 55 080 04 = Cădiță de duș sfert din marmură sintetică W20R LIVADA, rază 550 mm, lățime = 800 mm, cădiță albă

Dimensiuni cădiță de duș	Înălțime (mm)	Greutate (kg)	Numărul de piciorușe (se comanda opțional)	Bază	Rază	Dimensiuni	Culoare cădiță	
				Referință	55=550 mm	Lățime	04=Alb	
800 x 800*	35	22	5	W20R	55	080	04	878 Ron
900 x 900	35	27	5	W20R	55	090	04	1.057 Ron

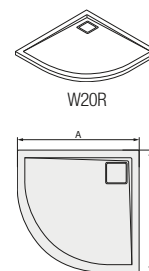

PICIORUȘE:

Opțional cădița de duș poate fi montată cu piciorușe. Numărul piciorușelor este stabilit pe cădiță.

Reglabil pe înălțime de la 85 mm până la 140 mm.

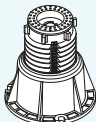
	Număr piciorușe	Unitate de ambalare	Referință	Preț
	5	1	FWU.5	105 Ron

INDICAȚII IMPORTANTE:

Mască din aluminiu pentru cădiță de duș sfert de cerc, vezi pagina 332.

Accesorii

	Bază	Preț
Sifon crom - diametru de evacuare 90 mm	Referință	
Acoperire anti-alunecare din fabrică	SIWL	169 Ron
Set curățare "CLEAN & SHINE"	AR1	707 Ron
Set reparare "REPAIR KIT"	CSHINE	202 Ron
	REPAIRKIT	81 Ron



↑ W20R

Informații tehnice la sfârșitul capitolului.

Preț brut fără TVA. Dimensiuni în mm. Se rezervă dreptul la orice modificare tehnică. Modelele și dimensiunile speciale comandate nu pot fi stornate sau returnate.

SPECIFICAȚII TEHNICE



EN 14527:2006

Cădițele de duș LIVADA sunt confecționate din marmură sintetică și suprafața acoperită cu Gelcoat din rășină poliesterică. Sunt super plate, izolează zgomotul și căldura iar datorită suprafeței antiderapante sunt rezistente la uzură. Cădițele de duș îndeplinesc toate condițiile normativului UE EN 14527:2006, care stabilește standardul cădițelor de duș. Aceste condiții au fost testate prin verificarea complexă a produsului. Au fost verificate următoarele caracteristici:

☛ curățare ușoară

Suprafața cădiței de duș rămâne după contactul cu apa perfect netedă, hidrofugă și fără colțuri neaccesibile ce ar îngreuna procesul de curățare.

☛ Scurgere

Apa se scurge de pe întreaga suprafață a cădiței de duș până la margine, în totalitate, sub formă de picături mici de apă.

☛ Durata rezistenței la curățare

Proprietățile materialelor din care este confecționată cădița de duș și suprafața acesteia, ce se păstrează după contactul cu apa, garantează o curățare ușoară timp de cel puțin 20 de ani.

☛ Stabilitatea pardoselei

În cazul unui montaj corect se garantează stabilitatea pardoselei cădiței de duș, ca la o greutate de 150 kg să nu producă deformări, nici chiar în urma altor incidente, de tipul săriturilor, ce ar avea ca rezultat o scurgere deficitară.

☛ Stabilitatea chimică

Prin teste s-a verificat rezistența cădițelor de duș împotriva diverselor substanțe chimice și coloranți.

☛ Rezistența la schimbări de temperatură

Cădița de duș a fost testată în timp ce apa curgea în 100 de cicluri continue cu temperaturi alternante ale apei între 75 °C și 14 °C. În cadrul testului nu s-au găsit indicii de deformare nici măcar în urma incidentelor (de exemplu, sărituri).

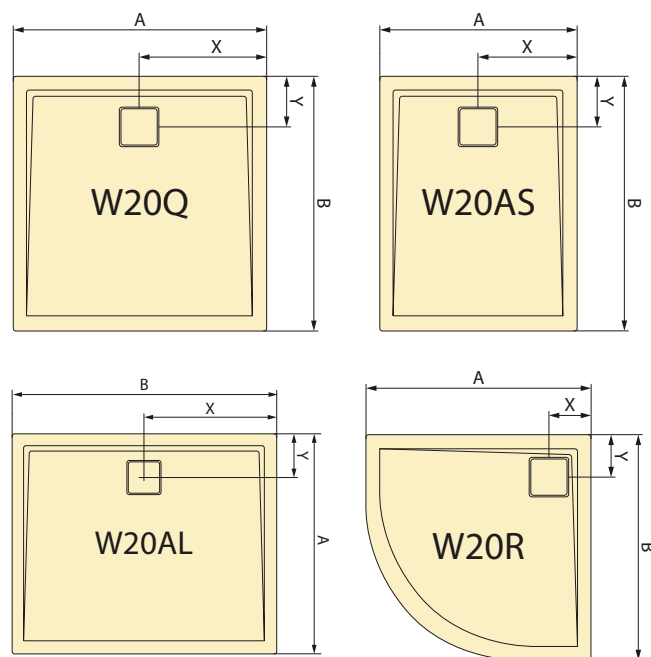

Sifon SIWL ø 90 mm

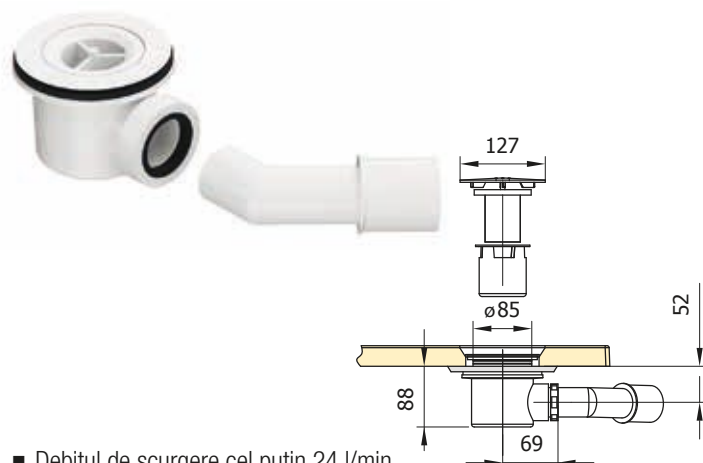

- Debitul de scurgere cel puțin 24 l/min
- Posibilități simple de curățare

	A	B	X	Y	Înălțime cădiță	Număr picioare
W20Q	800	800	400	180	35	5
	900	900	450	180	35	5
	1000	1000	500	180	37	8
W20AS	700	900	350	180	35	5
	700	1000	350	180	35	8
	700	1200	350	180	37	8
	700	1400	350	180	37	8
	700	1600	350	180	37	8
	800	900	400	180	35	5
	800	1000	400	180	35	8
	800	1100	400	180	37	8
	800	1200	400	180	37	8
	800	1400	400	180	37	8
	800	1600	400	180	37	8
	900	1000	450	180	35	8
	900	1100	450	180	37	8
	900	1200	450	180	37	8
	W20AL	700	1200	600	180	35
700		1400	700	180	35	8
700		1600	800	180	35	8
800		1200	600	180	35	8
800		1400	700	180	35	8
800		1600	800	180	35	8
900		1200	600	180	35	8
900		1400	700	180	35	8
900		1600	800	180	35	8
W20R	800	800	150	150	35	5
	900	900	150	150	35	5

SPECIFICAȚII TEHNICE

Variante de montaj pentru cădițe de duș LIVADA

1) montat pe picioare cu mască sau pe picioare

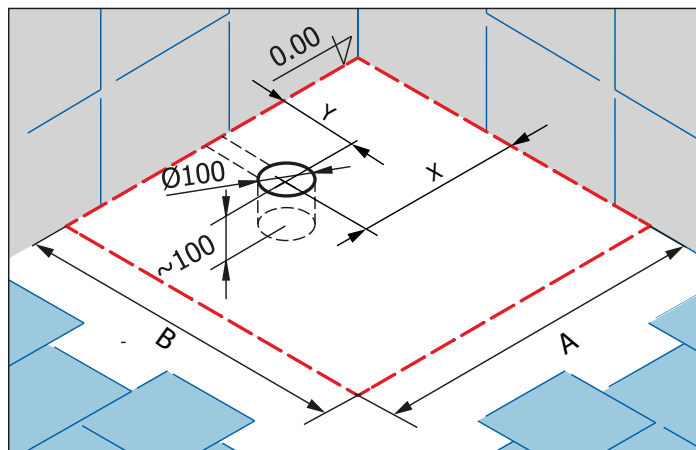
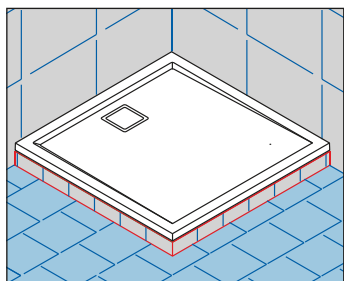
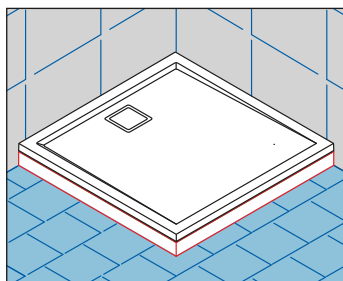

INDICAȚII IMPORTANTE: Pentru caditele de duș W20AL, părțile A și B trebuie înlocuite.

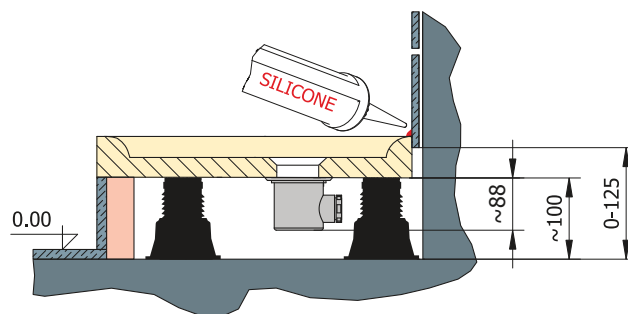

2) montat pe gresie/șapă

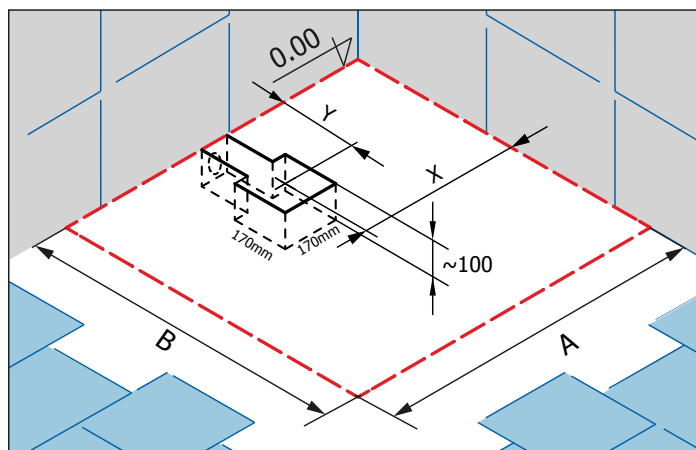
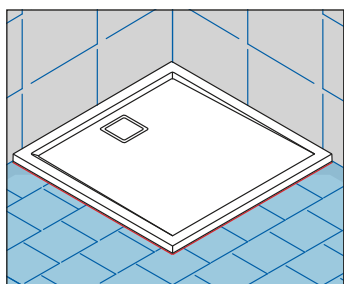

INDICAȚII IMPORTANTE: Pentru caditele de duș W20AL, părțile A și B trebuie înlocuite.

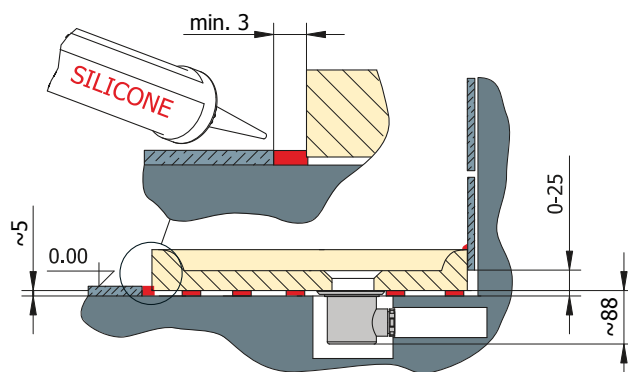

MASCĂ PENTRU CĂDIȚĂ DE DUȘ

PWII / Mască de înaltă calitate din aluminiu pentru cădiță de duș pătrată.

Înălțime 95 mm, profil aluminiu + stabilizatoare de colț metalice.

Exemplu articol nr.: **PWII** **080** **04**

PWII 080 04 = Mască din aluminiu pentru cădiță de duș pătrată - montaj în nișă, lățime = 800 mm, culoare alb

Mască I (1-latură)

Dimensiuni cădiță de duș A x B	Nr. laturi / Situație de montaj	Bază	Dimensiuni		Culoare			
		Referință	Lățime		Pentru cădițe de duș ILA		Pentru cădițe de duș LIVADA	
800 x 800	1 / în nișă	PWII	080		xx	332 Ron	04	332 Ron
900 x 900	1 / în nișă	PWII	090		xx	332 Ron	04	332 Ron
1000 x 1000	1 / în nișă	PWII	100		xx	356 Ron	04	356 Ron

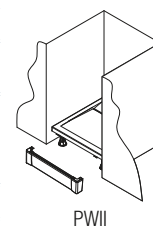

PWII

Mască în L (2-laturi)

Dimensiuni cădiță de duș A x B	Nr. laturi / Situație de montaj	Bază	Dimensiuni		Culoare			
		Referință	Lățime A	Lățime B	Pentru cădițe de duș ILA		Pentru cădițe de duș LIVADA	
800 x 800	2 / în colț	PWIL	080	080	xx	467 Ron	04	467 Ron
900 x 900	2 / în colț	PWIL	090	090	xx	479 Ron	04	479 Ron
1000 x 1000	2 / în colț	PWIL	100	100	xx	505 Ron	04	505 Ron

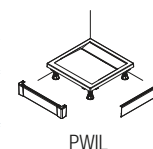

PWIL

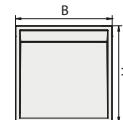

Mască în U (3-laturi)

Dimensiuni cădiță de duș A x B	Nr. laturi / Situație de montaj	Bază	Dimensiuni			Culoare			
		Referință	Lățime A	Lățime B	Lățime C	Pentru cădițe de duș ILA		Pentru cădițe de duș LIVADA	
800 x 800	3 / U	PWIU	80	80	80	xx	606 Ron	04	606 Ron
900 x 900	3 / U	PWIU	90	90	90	xx	644 Ron	04	644 Ron
1000 x 1000	3 / U	PWIU	100	100	100	xx	669 Ron	04	669 Ron

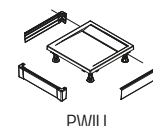

PWIU

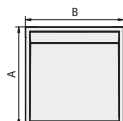

PWIR / Mască de înaltă calitate din aluminiu pentru cădiță de duș sfert de cerc.

Înălțime 95 mm, rază 550 mm, profil aluminiu + stabilizatoare de colț metalice.

Exemplu articol nr.: **PWIR** **55** **080** **04**

PWIR 55 080 04 = Mască din aluminiu, rază 550 mm, lățime = 800 mm, culoare alb

Dimensiuni cădiță de duș A x B	Bază	Rază	Dimensiuni	Culoare			
	Referință	55=550 mm	Lățime	Pentru cădițe de duș ILA		Pentru cădițe de duș LIVADA	
800 x 800	PWIR	55	080	xx	626 Ron	04	626 Ron
900 x 900	PWIR	55	090	xx	669 Ron	04	669 Ron
1000 x 1000	PWIR	55	100	xx	707 Ron		

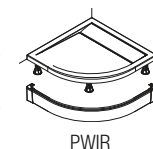

PWIR

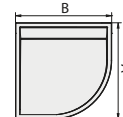

PWII / Mască de înaltă calitate din aluminiu pentru cădiță de duș asimetrice.

Înălțime 95 mm, profil aluminiu + stabilizatoare de colț metalice.

Exemplu articol nr.: **PWII** **080** **04**

PWII 080 04 = Mască din aluminiu - montaj în nișă, lățime = 800 mm, culoare alb

Mască I (1-latură)

Dimensiuni cădiță de duș A x B	Nr. laturi / Situație de montaj	Bază	Dimensiuni		Culoare			
		Referință	Lățime		Pentru cădițe de duș ILA		Pentru cădițe de duș LIVADA	
					04=Alb 06=Negru mat 50=Șlefuit lucios		04=Alb	
700	1 / în nișă	PWII	070		xx	332 Ron	04	332 Ron
800	1 / în nișă	PWII	080		xx	332 Ron	04	332 Ron
900	1 / în nișă	PWII	090		xx	332 Ron	04	332 Ron
1000	1 / în nișă	PWII	100		xx	356 Ron	04	356 Ron
1100	1 / în nișă	PWII	110				04	359 Ron
1200	1 / în nișă	PWII	120		xx	375 Ron	04	375 Ron
1400	1 / în nișă	PWII	140		xx	394 Ron	04	394 Ron
1500	1 / în nișă	PWII	150		xx	394 Ron		
1600	1 / în nișă	PWII	160		xx	431 Ron	04	431 Ron

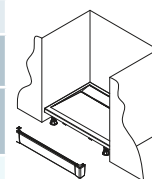

PWII

Mască în L (2-laturi)

Dimensiuni cădiță de duș A x B	Nr. laturi / Situație de montaj	Bază	Dimensiuni		Culoare			
		Referință	Lățime A	Lățime B	Pentru cădițe de duș ILA		Pentru cădițe de duș LIVADA	
					04=Alb 06=Negru mat 50=Șlefuit lucios		04=Alb	
700 x 900	2 / în colț	PWIL	070	090			04	479 Ron
700 x 1000	2 / în colț	PWIL	070	100			04	539 Ron
700 x 1200	2 / în colț	PWIL	070	120			04	539 Ron
700 x 1400	2 / în colț	PWIL	070	140			04	618 Ron
700 x 1600	2 / în colț	PWIL	070	160			04	618 Ron
750 x 900	2 / în colț	PWIL	075	090	xx	499 Ron		
800 x 900	2 / în colț	PWIL	080	090	xx	479 Ron	04	479 Ron
800 x 1000	2 / în colț	PWIL	080	100	xx	479 Ron	04	479 Ron
800 x 1100	2 / în colț	PWIL	080	110			04	499 Ron
800 x 1200	2 / în colț	PWIL	080	120	xx	499 Ron	04	499 Ron
800 x 1400	2 / în colț	PWIL	080	140			04	519 Ron
800 x 1600	2 / în colț	PWIL	080	160			04	539 Ron
900 x 1000	2 / în colț	PWIL	090	100	xx	499 Ron	04	499 Ron
900 x 1100	2 / în colț	PWIL	090	110	xx	539 Ron	04	539 Ron
900 x 1200	2 / în colț	PWIL	090	120	xx	519 Ron	04	519 Ron
900 x 1300	2 / în colț	PWIL	090	130	xx	519 Ron		
900 x 1400	2 / în colț	PWIL	090	140	xx	539 Ron	04	539 Ron
900 x 1500	2 / în colț	PWIL	090	150	xx	539 Ron		
900 x 1600	2 / în colț	PWIL	090	160	xx	559 Ron	04	559 Ron

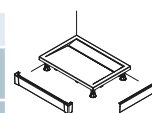

PWIL

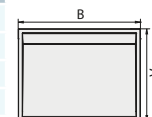

Mască în U (3-laturi)

Dimensiuni cădiță de duș A x B	Nr. laturi / Situație de montaj	Bază	Dimensiuni			Culoare			
		Referință	Lățime A	Lățime B	Lățime C	Pentru cădițe de duș ILA		Pentru cădițe de duș LIVADA	
						04=Alb 06=Negru mat 50=Șlefuit lucios		04=Alb	
700 x 900	3 / U	PWIU	70	090	70			04	639 Ron
700 x 1000	3 / U	PWIU	70	100	70			04	658 Ron
700 x 1200	3 / U	PWIU	70	120	70			04	658 Ron
700 x 1400	3 / U	PWIU	70	140	70			04	658 Ron
700 x 1600	3 / U	PWIU	70	160	70			04	658 Ron
750 x 900	3 / U	PWIU	75	090	75	xx	658 Ron		
800 x 900	3 / U	PWIU	80	090	80	xx	639 Ron	04	639 Ron
800 x 1000	3 / U	PWIU	80	100	80	xx	639 Ron	04	639 Ron
800 x 1100	3 / U	PWIU	80	110	80			04	678 Ron
800 x 1200	3 / U	PWIU	80	120	80	xx	679 Ron	04	679 Ron
800 x 1400	3 / U	PWIU	80	140	80			04	688 Ron
800 x 1600	3 / U	PWIU	80	160	80			04	709 Ron
900 x 1000	3 / U	PWIU	90	100	90	xx	659 Ron	04	659 Ron
900 x 1100	3 / U	PWIU	90	110	90	xx	699 Ron	04	699 Ron
900 x 1200	3 / U	PWIU	90	120	90	xx	699 Ron	04	699 Ron
900 x 1300	3 / U	PWIU	90	130	90	xx	718 Ron		
900 x 1400	3 / U	PWIU	90	140	90	xx	718 Ron	04	718 Ron
900 x 1500	3 / U	PWIU	90	150	90	xx	739 Ron		
900 x 1600	3 / U	PWIU	90	160	90	xx	739 Ron	04	739 Ron

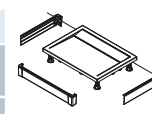

PWIU

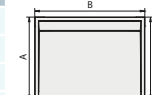

Curățarea și îngrijirea regulată a cabinei de duș cu soluțiile de curățare și îngrijire dedicate, mențin frumusețea și asigură funcționarea adecvată pentru un timp îndelungat.

Accesorii precum scaunelul pliabil de duș sau combinația de portprosop/etajeră de sticlă sporesc confortul la duș și sunt completări utile în zona de baie.

Nu în ultimul rând, schimbarea la timp a garniturilor de etanșeitate uzate asigură pentru mulți ani buna funcționare a cabinei de duș și răsfățul netulburat la duș.



Accesorii	Pagina
Scăunel CONFORT	336
Produse de curățare și întreținere	337
Portprosop / Etajeră din sticlă	338
Bare stabilizatoare/Stabilizatoare de colț	339-341
Garnituri	342-344
Garnituri magnetice	344
Profile speciale	345-348
Accesorii speciale	349



Accesorii necesar pentru întreținerea și curățarea zilnică a dușului.



Scaunul practic de duș oferă mai mult confort în timpul dușului.



Garnituri și profile. Schimbarea la timp a pieselor de uzură - precum garnituri magnetice - menține valoarea și funcționarea cabinei dumneavoastră de duș.



ACCESORII

Accesorii, soluții de întreținere, garnituri și profile

Scăunel CONFORT

Scăunelul poate susține o greutate maximă de 120 kg, disponibil în alb și gri închis.

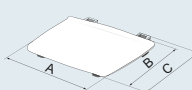
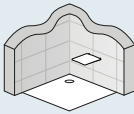
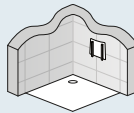
Scăunel CONFORT	Lățime A (mm)	Adâncime Suprafață de ședere B (mm)	Adâncime totală C (mm)	Culoare	Articol număr	Preț	
<p>Noul scăunel CONFORT pentru cabina de duș oferă confort și siguranță la duș. Produsul ocupă un spațiu redus și are un aspect plăcut, se potrivește perfect cu diversele accesorii din baie și satisface așteptările celor mai exigenți clienți. Forma plată a scăunelului rabatabil ocupă foarte puțin spațiu și are o suprafață de ședere ergonomică și ușor de curățat.</p> <ul style="list-style-type: none"> ■ Certificat CE ■ Verificat TÜV-GS ■ Susține o greutate maximă de 120 kg 	325	280	325	gri închis/crom	DUS1S	793 Ron	  
	325	280	325	alb/crom	DUS1W	769 Ron	



Produse SanSwiss de curățare și întreținere

Agent de curățare SanSwiss "Protect Cleaner"	Conținut	Numar Articol	Preț unic		UNIVERSAL
Agent profesional de curatare si ingrijire pentru cabinele de dus. Protecție și îngrijire eficientă pentru suprafețele de sticla cu tratament aplicat Aquaperle. Curată igienic și lasă un miros plăcut.	500 ml	17223.XX	78 Ron		
Agent de curățare SanSwiss "Glass Cleaner"	Conținut	Numar Articol	Preț unic		PENTRU STICLĂ
Agent profesional de curatare pentru sticla cabinelor de dus. Oferă suprafețelor de sticlă o strălucire radiantă. Curata bland si fara a lasa urme.	500 ml	17224.XX	93 Ron		
Agent de curățare SanSwiss "Power Cleaner"	Conținut	Numar Articol	Preț unic		EXTRA STRONG
Agent profesional de curatare pentru cabinele de dus. Elimina cu succes depunerile de mizerie și calcar. Foarte potrivit pentru suprafețele de sticla cu strat de protecție Aquaperle.	500 ml	17225.XX	85 Ron		
Racletă SanSwiss	Lungime	Numar Articol	Preț unic		
Instrument practic din material plastic cu lamelă de cauciuc dublă pentru curățarea practică și rapidă a suprafețelor de sticlă.	200 mm	WISCHER	14 Ron		
Racletă SanSwiss	Lungime	Numar Articol	Preț unic		
Instrument cromat cu lamelă de cauciuc dublă pentru curățarea practică și rapidă a suprafețelor de sticlă. Include doua optiuni de prindere.	200 mm	13034	135 Ron		
Set de curățare SanSwiss	Conținut	Numar Articol	Preț unic		
CLEAN & SHINE concentrat de întreținere baie: curăță, lustruiește și protejează suprafețele din baie fără să afecteze materialul și conferă suprafețelor dure precum crom, porțelan, plastic, marmură sintetică și sticlă un luciu deosebit.	150 g	CSHINE	202 Ron		
Set reparare SanSwiss		Numar Articol	Preț unic		
REPAIR KIT pentru cădițe din marmură sintetică		REPAIRKIT	81 Ron		

Portprosop / Etajeră din sticlă

Serie	Descriere		Numar Articol	Preț
PUR	Portprosop ¹⁾ lățime 400 mm		PS2.10.400	529 Ron
	Portprosop ¹⁾ lățime 600 mm		PS2.10.600	529 Ron
PUR	Etajeră din sticlă ¹⁾ lățime 400 mm		PT2.10.400	529 Ron
	Etajeră din sticlă ¹⁾ lățime 600 mm		PT2.10.600	529 Ron
PUR	Portprosop + Etajeră din sticlă ¹⁾ lățime 400 mm		PST2.10.400	1.058 Ron
	Portprosop + Etajeră din sticlă ¹⁾ lățime 600 mm		PST2.10.600	1.058 Ron
FUN	Portprosop ²⁾ lățime 600 mm		PS.10.600	529 Ron
FUN	Etajeră din sticlă ²⁾ lățime 600 mm		PT.10.600	529 Ron

¹⁾ Comandarea unui portprosop și/sau a unei etajere din sticlă este posibilă doar pentru paravanele Walk-in cu dimensiuni la comandă.

²⁾ Portprosopul și etajera de sticlă pot fi comandate și în combinație unul cu celălalt. Comandarea unui portprosop și/sau a unei etajere din sticlă este posibilă doar pentru paravanele Walk-in cu dimensiuni la comandă.

Bare stabilizatoare

Serie	Descriere		Numar Articol	Preț
PUR	Bară stabilizatoare perete - sticlă, lungime 1250 mm		SMG2.10.1250	458 Ron
PUR	Bară stabilizatoare perete - sticlă + teu, lungime 1600 mm		SMGT2.10.1600	658 Ron
PUR	Bară stabilizatoare perete - perete + teu, lungime 1600 mm		SMMT2.10.1600	760 Ron
PUR	Bară stabilizatoare sticlă - sticlă, lungime 1250 mm		SGG2.10.1250	515 Ron
PUR	Bară stabilizatoare sticlă - sticlă + teu, lungime 1600 mm		SGGT2.10.1600	729 Ron
ANNEA	Bară stabilizatoare perete - sticlă, lungime 1500 mm		SMGA.06.1500 (Culoare negru mat)	285 Ron
			SMGA.50.1500 (Culoare șlefuit lucios)	285 Ron

Bare stabilizatoare

Serie	Descriere		Numar Articol	Preț
			SMGTA.06.1500 (Culoare negru mat)	392 Ron
ANNEA	Bară stabilizatoare perete - sticlă + teu, lungime 1500 mm		SMGTA.50.1500 (Culoare șlefuit lucios)	392 Ron
Serie	Descriere		Numar Articol	Preț
			SMMA.06.1500 (Culoare negru mat)	356 Ron
ANNEA	Bară stabilizatoare perete - perete + teu, lungime 1500 mm		SMMA.50.1500 (Culoare șlefuit lucios)	356 Ron
Serie	Descriere		Numar Articol	Preț
			SMGS.06.1500 (Culoare negru mat)	285 Ron
SOLINO	Bară stabilizatoare perete - sticlă, lungime 1500 mm		SMGS.50.1500 (Culoare șlefuit lucios)	285 Ron
Serie	Descriere		Numar Articol	Preț
			SMGTS.06.1500 (Culoare negru mat)	394 Ron
			SMGTS.50.1500 (Culoare șlefuit lucios)	394 Ron
			SMGTS2.06.1500 (pentru SOL31 + SOLT3) (Culoare negru mat)	394 Ron
SOLINO	Bară stabilizatoare perete - sticlă + teu, lungime 1500 mm		SMGTS2.50.1500 (pentru SOL31 + SOLT3) (Culoare șlefuit lucios)	394 Ron
Serie	Descriere		Numar Articol	Preț
			SMMS.06.1500 (Culoare negru mat)	394 Ron
			SMMS.50.1500 (Culoare șlefuit lucios)	394 Ron
			SMMS2.06.1500 (pentru SOL31) (Culoare negru mat)	394 Ron
SOLINO	Bară stabilizatoare perete - perete + teu, lungime 1500 mm		SMMS2.50.1500 (pentru SOL31) (Culoare șlefuit lucios)	394 Ron
Serie	Descriere		Numar Articol	Preț
EASY	Bară stabilizatoare perete - sticlă, lungime 1250 mm (pentru paravan pentru cadă de baie EASY STR4P6B 6 mm)		SMGE2.50.1250 (Culoare șlefuit lucios)	420 Ron

Stabilizatoare de colț

Serie	Descriere		Numar Articol	Preț
PUR	Stabilizatoare de colț, lungime 300 mm, Crom		RP2.10.300	253 Ron
Serie	Descriere		Numar Articol	Preț
PUR	Stabilizatoare de colț, lungime 500 mm, Crom		RP2.10.500	253 Ron
Serie	Descriere		Numar Articol	Preț
EASY (Black Line)	Stabilizatoare de colț, pentru Walk-in EASY Black Line 8 mm, lungime 1000 mm, negru mat		RE.06.1000	253 Ron
Serie	Descriere		Numar Articol	Preț
DIVERA	Clemă pentru fixarea colțarelor (Element de fixare pentru montajul a 2 pereți laterali la 90°)		D22FPG.10	55 Ron
Serie	Descriere		Numar Articol	Preț
DIVERA	Stabilizatoare de colț perete - sticlă, pentru stabilizare sau pentru montaj în U, lungime 500 mm, poate fi scurtat		D22EV1	Preț la cerere
Serie	Descriere		Numar Articol	Preț
DIVERA	Stabilizatoare de colț sticlă - sticlă, pentru stabilizare sau pentru montaj în U, lungime 500 mm, poate fi scurtat		D22EV2	Preț la cerere

Tijă de fixare în tavan

Serie	Descriere		Bază	Profil	Lungime (mm)	Preț
EASY	Tijă de fixare în tavan pentru modele Walk-in EASY		Referință	09=Alb mat 50=Șlefuit lucios		
			SD8	.xx.	1000	200 Ron

Garnituri

La comanda garniturilor, vă rugăm să specificați denumirea ușii.

	Garnitură	Lungime	Numar Articol	Cabine de duș							Preț			
				PUF	CADURA	ESCURA	ANNEA	SOLINO	DIVERA	WALK-IN FUN	WALK-IN EASY	pe bucată	pe pereche	
Garnituri orizontale	Garnitură orizontală pentru sticlă de 6 mm 	1000 mm	51206.KD.1000							●		192 Ron	–	
	Garnitură orizontală pentru sticlă de 6 mm 	862 mm	51602.KD.180		●					●		192 Ron	–	
	Garnitură orizontală pentru sticlă de 6 mm 	941 mm	51602CAS.KD		●							192 Ron	–	
	Garnitură orizontală pentru sticlă de 6 mm 	604 mm	51602CAE.KD		●							192 Ron	–	
	Garnitură orizontală pentru sticlă de 6 mm 	500 mm	51602D22SE2.KD							●		–	192 Ron	
	Garnitură orizontală pentru sticlă de 6 mm 	1000 mm	51702.KD.1000								●	176 Ron	–	
	Garnitură orizontală pentru sticlă de 8 mm 	1000 mm	52202.KD.1000	●								176 Ron	–	
	Garnitură orizontală pentru sticlă de 6 mm 	1000 mm	52203.KD.1000¹⁾ 52203U.KD.1000.F²⁾ 52203U2.KD.1000.F³⁾ 52203U3.1000.F⁴⁾		●	●	●	●	●	●			176 Ron	–
	Garnitură orizontală pentru sticlă de 6 mm 	390 mm	82007.82008D22S3KD								●	Preț la cerere	–	
Garnituri verticale	Garnitură verticală pentru sticlă de 8 mm 	2000 mm	31107.KD.2000		●	●					●	176 Ron	–	
	Garnitură verticală pentru sticlă de 6 mm și 8 mm 	2000 mm	51205.KD.2000	●								210 Ron	–	
	Garnitură verticală pentru sticlă de 8 mm 	2000 mm	51405.KD.2000	●		●	●					176 Ron	–	

¹⁾ 52203.KD.1000 fără frezare

²⁾ 52203U.KD.1000.F cu freză L și R 90° pentru montaj cu garnitură magnetică 42352

³⁾ 52203U2.KD.1000.F cu freză L și R 180° pentru montaj cu garnitură magnetică 42356

⁴⁾ 52203U3.1000.F pentru montaj cu V3.SOL

Garnituri

La comanda garniturilor, vă rugăm să specificați denumirea ușii.

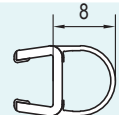
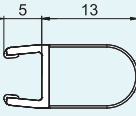
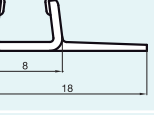
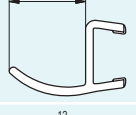
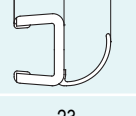
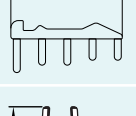
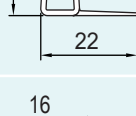
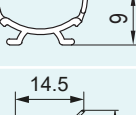
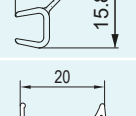
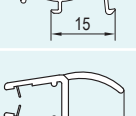
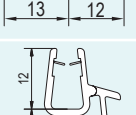
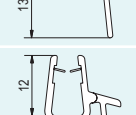
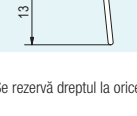
	Garnitură	Lungime	Numar Articol	Cabine de duș							Preț		
				PUR	CADURA	ESCURA	ANNEA	SOLINO	DIVERA	WALK-IN FUN	WALK-IN EASY	pe bucată	pe pereche
Garnituri verticale	Garnitură verticală pentru sticlă de 6 mm 	2000 mm	51406.KD.2000				●					176 Ron	-
	Garnitură verticală pentru sticlă de 6 mm 	2000 mm	52103.KD.2000		●							176 Ron	-
	Garnitură verticală pentru sticlă de 6 mm 	2000 mm	52110.KD.2000		●							192 Ron	-
	Garnitură verticală pentru sticlă de 8 mm 	2000 mm	53100.KD.2000	●								176 Ron	-
	Garnitură verticală pentru sticlă de 6 mm 	2000 mm	53101.KD.1959					●				176 Ron	-
	Garnitură verticală pentru sticlă de 6 mm 	1991 mm	82006.KD.1991							●		Preț la cerere	-
	Garnitură verticală pentru sticlă de 6 mm 	2000 mm	82013.KD.1984							●		-	Preț la cerere
	Garnitură verticală pentru sticlă de 6 mm 	2000 mm	82206.KD							●		192 Ron	-
	Garnitură verticală pentru sticlă de 6 mm 	2000 mm	82215.KD		●							192 Ron	-
	Garnitură verticală pentru ușă pivotantă 	2000 mm	82303.KD.1837									192 Ron	-
Garnitură verticală pentru sticlă de 6 mm (pentru PURB, PUB2) 	1910 mm	93100.KD	●								176 Ron	-	
Garnituri curbate	Garnitură curbată pentru PU4 și PU4P cu raza 500 	Garnitură curbată	51402.KD.P4.50	●								-	316 Ron
	Garnitură curbată pentru PU4 și PU4P cu raza 550 mm 	Garnitură curbată	51402.KD.P4.55	●								-	316 Ron

Garnituri curbate, garnituri magnetice și garnitură verticală

La comanda garniturilor, vă rugăm să specificați denumirea ușii.

Garnitură	Lungime	Numar Articol	Cabine de duș						Preț				
			PUR	CADURA	ESCUJURA	ANNEA	SOLINO	DIVERA	WALK-IN FUN	WALK-IN EASY	pe bucată	pe pereche	
Garnituri curbate Garnitură curbată pentru sfert de cerc cu raza 550 mm 		Garnitură curbată 51602.KD.D22.55							●			–	192 Ron
Garnituri magnetice Garnitură magnetică verticală la 90° pentru sticlă de 6 mm Garnitură magnetică verticală 180° pentru sticlă de 6 mm Garnitură magnetică verticală la 180° pentru sticlă de 5 mm și 6 mm Garnitură magnetică verticală 90° pentru sticlă de 8 mm Garnitură magnetică verticală 135° pentru sticlă de 8 mm Garnitură magnetică verticală 180° pentru sticlă de 8 mm Garnitură magnetică 180° pentru sticlă de 6 mm Garnitură magnetică 180° pentru sticlă de 6 mm 		2000 mm 42352.KD.2000		●	●			●	●			–	64 Ron
	2000 mm 42356.KD.1			●							176 Ron	–	
	2000 mm 42356.KD.2000	●	●	●	●	●					–	210 Ron	
	2000 mm 52352.KD	●									–	298 Ron	
	2000 mm 52352.KD.135	●									–	316 Ron	
	2000 mm 52356.KD	●									–	350 Ron	
	490 mm 82010.KD.1000 (4 bucati)								●		176 Ron	–	
	2000 82014.KD.1 (1 bucată) 82014.KD.2 (1 pereche)								●		Preț la cerere	Preț la cerere	
Garnitură verticală 		Gri 62100.KD.1	●	●	●				●		176 Ron	–	
		Negru 62100.KD.2	●	●	●						176 Ron	–	
		Alb 62100.KD.4	●	●	●						176 Ron	–	

Profile speciale

Profile speciale	Denumire	Profil	Lungime	Cabine de duș								Preț		
	Referință	01=Argintiu mat 04=Alb 06=Negru mat 50=Slefuit lucios SF=Culori sanitare	(mm) SM1= Dimensiuni la comandă	PUR	CADURA	ESCURA	ANEA	SOLINO	DIVERA	WALK-IN FUN	WALK-IN EASY	pe bucată		
Profil pentru lățirea unui perete lateral cu până la 25 mm SOLT1, SOLT2 Profil pentru lățirea unei uși cu până la 25 mm		ACA1	.06.	1984					●			232 Ron		
			.50.	1984					●				232 Ron	
			.06.	2000				●	●					232 Ron
			.50.	2000					●					232 Ron
Profil pentru lățirea unei uși sau a unui perete lateral cu până la 15 mm		ACP1	.50.	2000	●							442 Ron		
			SM1	2000	●								442 Ron	
Profil pentru lățirea unei uși (cu excepția D22K și D22S3) sau a unui perete lateral cu până la 25 mm		AD221	.50.	2000					●			94 Ron		
			SM1	2000					●				94 Ron	
Profil pentru lățirea unei uși D22K și D22S3 cu până la 25 mm		AD222	.50.	2000					●			254 Ron		
			SM1	2000					●				254 Ron	
Profil pentru fixarea unei uși sau a unui perete lateral în unghi (Opțional: profil de latire)		D22EP	.50.	2000					●			Preț la cerere		
			SM1	2000					●				Preț la cerere	
2 profile pentru fixarea unei uși sau a unui perete lateral în unghi de la 0° la 90°		D22WT1	.50.	2000					●			Preț la cerere		
			SM1	2000					●				Preț la cerere	
3 profile pentru fixarea a doi pereti în unghiuri diferite		D22WT2	.50.	2000					●			Preț la cerere		
			SM1	2000					●				Preț la cerere	
Profil pentru fixarea unei uși sau a unui perete lateral la 90°		EP1	.50.	2000	●							444 Ron		
			SM1	2000	●								444 Ron	
Profil pentru fixarea unei uși sau a unui perete lateral la 180°		EPB	.06.	1984					●			385 Ron		
				2000				●	●					
				SM1	2000				●	●				
			.50.	1984					●					
				2000	●		●	●	●					
				SM1	2000	●		●	●	●				
			.SF.	1984					●					
				2000	●		●	●	●					
SM1	2000	●		●	●	●								

Profile speciale

Profile speciale	Denumire	Referință	Profil	Lungime (mm) SM1= Dimensiuni la comandă	Cabine de duș								Preț pe bucată				
					PUR	CADURA	ESCURA	ANNEA	SOLINO	DIVERA	WALK-IN FUN	WALK-IN EASY					
Profil pentru fixarea unei uși sau a unui perete lateral în unghi de 90° (inclusiv un profil de latire VSP.XX.1898 sau VSP.XX.1998)	EPT	VSP	.50.	1898									477 Ron				
				1998							●						
				SM1							●						
			.SF.	1898								●					
				1998								●					
				SM1								●					
Profil pentru fixarea unei uși sau a unui perete lateral	SEO		.01.	1898								●	285 Ron				
				2000								●					
				SM1								●					
			.04.	1898										●			
				2000										●			
				SM1										●			
			.50.	1898											●		
				2000											●		
				SM1											●		
			.SF.	1898												●	
				2000												●	
				SM1												●	
Profil pentru fixarea unei uși sau a unui perete lateral (la închidere) în unghi de la 0° până la 90°	WGSL1 ¹⁾		.01.	1948									338 Ron				
				SM1										410 Ron			
			.04.	1948											338 Ron		
				SM1											410 Ron		
			.50.	1948											338 Ron		
				SM1											410 Ron		
			.SF.	1948											338 Ron		
				SM1											410 Ron		
Profil pentru fixarea unui perete lateral în unghi de 0° până la 90°	WPB1		.50.	2000	●								648 Ron				
				SM1	●												
2 profile pentru fixarea unui perete lateral în unghi de 0° până la 90°	WPF1		.50.	2000	●								648 Ron				
				SM1	●												
2 profile pentru fixarea unui perete lateral în unghi de 90° până la 180°	WPF2		.50.	2000	●								648 Ron				
				SM1	●												
Profile magnetice ajustabile în unghi de 0° până la 90°	WPM1		.50.	2000	●								648 Ron				
				SM1	●												

¹⁾ Când utilizați WGSL1 în combinație cu piese standard, domeniul de reglaj se schimbă între -0 / +25 mm.



Profile speciale

Profile speciale	Denumire	Profil	Lungime (mm) SM1= Dimensiuni la comandă	Cabine de duș								Preț pe bucată
				PUR	CADURA	ESCURA	ANFEA	SOLINO	DIVERA	WALK-IN FUN	WALK-IN EASY	
2 profile pentru fixarea unei uși în unghi de 0° până la 90°	WPT1	.50.	2000	●								648 Ron
			SM1	●								
2 profile pentru fixarea unei uși în unghi de 90° până la 180°	WPT2	.50.	2000	●								648 Ron
			SM1	●								
Profil pentru fixarea unei uși sau a peretelui lateral în unghi	WTS1	.06.	2000					●			316 Ron	
		.50.				●	●	●				
		.06.	1984					●				
		.50.				●	●					
.50.	SM1				●		●					
2 profile pentru fixarea unei uși sau a peretelui lateral în unghi de 0° până la 90°	WTT1	.50.	2000							●	545 Ron	
			SM1							●		
		.SF.	2000							●		
			SM1							●		
3 profile pentru fixarea unei uși cu perete lateral în unghi de 90° până la 180°	WTT2	.50.	2000							●	545 Ron	
			SM1							●		
		.SF.	2000							●		
			SM1							●		
Profil de fixare a unei uși sau a unui perete lateral în unghi de 0° până la 90°	WTT3	.50.	1997							●	545 Ron	
			SM1							●		
		.SF.	1997							●		
			SM1							●		
3 Profile de fixare a unei uși sau a unui perete lateral în unghi de 90° până la 180°	WTT4	.50.	1997							●	545 Ron	
			SM1							●		
		.SF.	1997							●		
			SM1							●		

Profile speciale

Profile speciale	Denumire	Profil	Lungime	Cabine de duș								Preț	
	Referință	01=Argintiu mat 04=Alb 06=Negru mat 50=Slefuit lucios SF=Culori sanitare	(mm) SM1= Dimensiuni la comandă	PUR	CADURA	ESCURA	ANEA	SOLINO	DIVERA	WALK-IN FUN	WALK-IN EASY	pe bucată	
<p>Profil pentru lățire (în combinație cu profilele speciale EP1, EPT, WTS1).</p> <p>Până la doua profile suplimentare de extensie VSP pot fi completate cu profilele speciale enumerate.</p>		VSP	.50.	1984				●				142 Ron	
				1998						●			
				2000	●			●					
		SM1	●			●			●				
		.SF.	1984										
			1998								●		
SM1									●				

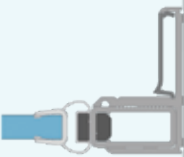
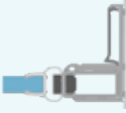
Accesorii speciale (KIT ÎNCHIDERE ușă în nișă / KIT prag)

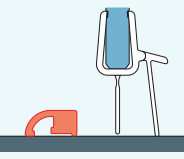
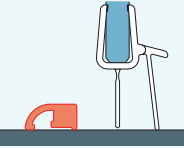
Accesorii speciale	Denumire	Color	Înălțime / lungime	Cabine de duș								Preț		
				Referință	PUR	CADURA	ESCURA	ANNEA	SOLINO	DIVERA	WALK-IN FUN		WALK-IN EASY	
<p>Kit închidere ușă în nișă (pentru montarea unei uși în nișă). Uși se deschide spre exterior.</p> 	V.ESC.50	Șlefuit lucios	2000			●							315 Ron	
	V.ANE.06	Negru mat	2000				●						184 Ron	
	V.ANE.50	Șlefuit lucios					●						184 Ron	
	V.SOL.06	Negru mat	1984					●					186 Ron	
	V.SOL.50	Șlefuit lucios						●					186 Ron	
<p>Kit închidere ușă în nișă (pentru montarea unei uși în nișă). Ușa se deschide spre interior și în exterior.</p> 	V2.CA.50.06	Negru mat	-		●								394 Ron	
	V2.CA.50.09	Alb mat			●									394 Ron
	V2.CA.50.12	Auriu			●									394 Ron
	V2.CA.50.50	Șlefuit lucios			●									394 Ron
	V2.CA.SM1.06	Negru mat			●									421 Ron
	V2.CA.SM1.09	Alb mat			●									421 Ron
	V2.CA.SM1.12	Auriu			●									421 Ron
	V2.CA.SM1.50	Șlefuit lucios			●									421 Ron
<p>Kit închidere ușă în nișă (pentru montarea unei uși în nișă). Ușa se deschide spre interior și în exterior.</p> 	V2.SOL.06	Negru mat	-					●					394 Ron	
	V2.SOL.50	Șlefuit lucios							●					394 Ron
<p>Kit pentru închidere într-un colț; Ușa se deschide spre interior și în exterior.</p> 	V3.SOL	-	-						●				179 Ron	
<p>Kit prag</p> 	S.ESC.50	Șlefuit lucios	1000			●							139 Ron	
	S.ANE.06	Negru mat	1000				●						139 Ron	
	S.ANE.50	Șlefuit lucios					●						139 Ron	
	S.SOL.06	Negru mat	1000						●				139 Ron	
	S.SOL.50	Șlefuit lucios							●				139 Ron	
	S.SOLF.06	Negru mat	1200							●			139 Ron	
	S.SOLF.50	Șlefuit lucios								●			139 Ron	
<p>Kit prag pentru sfert de cerc</p> 	S.ESR50.50	Șlefuit lucios	500			●							251 Ron	
	S.ESR55.50	Șlefuit lucios	550			●							251 Ron	
	S.ANR50.06	Negru mat	500				●						265 Ron	
	S.ANR50.50	Șlefuit lucios	500				●						265 Ron	
	S.ANR55.06	Negru mat	550				●						265 Ron	
	S.ANR55.50	Șlefuit lucios	550				●						265 Ron	
	S.SOR50.06	Negru mat	500						●				262 Ron	
	S.SOR50.50	Șlefuit lucios	500						●				262 Ron	
	S.SOR55.06	Negru mat	550							●			262 Ron	
	S.SOR55.50	Șlefuit lucios	550							●			262 Ron	
				Rayon										

CONDIȚII GENERALE DE VÂNZARE

1. Generalități

- Toate livrările și prestările au loc exclusiv pe baza acestor condiții generale de vânzare.
- Condițiile de afaceri diferite ale clientului, chiar dacă nu deviază de la aceste condiții de vânzare, ci doar le completează, nu vor deveni conținut al contractului, chiar dacă nu li se va contrazice în mod expres.
- Aceste condiții de vânzare sunt valabile și pentru toate afacerile viitoare cu clientul.
- Ofertele furnizorului nu conțin o obligație, doar dacă sunt considerate expres ca și conținătoare de obligații.
- Preluarea de comenzi, contracte și învoiri individuale pentru contract au nevoie pentru a fi valabile de confirmarea expresă și în scris ale furnizorului.
- Imaginile, schițele, datele privind greutatea și dimensiunile numite de furnizor sunt numai orientative în măsura în care nu sunt explicit precizate ca obligatorii.
- Furnizorul poate să întreprindă fără acordul clientului modificări în construcția și execuția mărfii, care folosesc progresul tehnic, doar dacă sunt conforme cu exigențele clientului.
- Furnizorul va păstra proprietatea cât și dreptul de autor pentru ofertele de preț, desenele și alte documente. Ele nu trebuie să fie accesibile terților.

2. Prețuri, condiții de plată

- Prețurile sunt exprimate în euro, în măsura în care nu este precizată în mod explicit scris o altă valută.
- În măsura în care nu rezultă diferit din confirmarea comenzii, prețurile sunt cele de la ieșirea din fabrică, inclusiv încărcarea în fabrică și împachetarea.
- La prețuri se adaugă și TVA în limita legală.
- În cazul în care nu există o înțelegere specială plata se va face bar fără niciun rabat. Reținerea din scont are nevoie de acord special în acest sens în formă scrisă.
- Acceptarea de cambii și cecuri este condiționată. În cazul acceptării se vor considera valabile doar în momentul plății cambiei și a cecului. Cheltuielile cauzate de scont sunt în sarcina clientului.
- O confirmare a soldului de către furnizor nu incumbă nicio obligație, dar se consideră recunoscută de către client, dacă acesta nu o contrazice în scris în timp de 3 săptămâni.
- Dreptul de a reține plăți sau de a le compensa cu pretenții reciproce, este recunoscut clientului, doar dacă pretențiile sale sunt necontestate, recunoscute și valabile din punct de vedere legal.
- Hărțirea are dreptul ca după 4 luni de la încheierea contractului să efectueze mări de preț, dacă de la încheierea contractului au crescut costurile la material și salarii.
- Anteevaluarea cheltuielilor nu incumbă nicio obligație, doar dacă nu sunt considerate în mod expres ca și purtătoare de obligații.

3. Livrare

- Momentul livrării rezultă din înțelegerile părților contractante. Acesta începe cu ziua expedierii confirmării de comandă. Respectarea ei de către furnizor presupune ca toate chestiunile comerciale și tehnice între părțile contractante să fie lămurite și clientul să efectueze toate obligațiile care îi revin, ca de exemplu aducerea documentelor necesare, adevîrurilor și autorizațiilor, eliberările precum și efectuarea avansului în cazul în care acesta a fost convenit. Dacă acesta nu este cazul, timpul de livrare se va mări în mod corespunzător.
- Timpul de livrare se va mări în mod corespunzător în cazul conflictelor de muncă în special greve și concedierea celor aflați în grevă, precum și la apariția unor impedimente neprevăzute care nu îi pot fi împrumutate furnizorului. Acest lucru este valabil dacă se întâmplă și unui subfurnizor.
- Respectarea timpului de livrare este sub rezerva livrării proprii corecte și la timp.
- Termenul de livrare este respectat, când obiectul livrării a părăsit fabrica furnizorului sau se anunță posibilitatea livrării. Dacă livrarea se va amâna la dorința clientului sau din motive imputabile clientului, acesta va trebui să suporte costurile cauzate de această amânare. Fac parte din aceste cheltuieli cele de depozitare în fabrica furnizorului. După stabilirea unui termen rezonabil furnizorul este îndreptățit să rezilieze contractul sau să ceară despăgubiri.
- Termene de livrare pentru mulaje cu piese turnate sunt puse în executare doar după livrarea completă și fără costuri a cantității cerute de piese turnate.
- Când va fi chemat, clientul va trebui să ridice lucrurile comandate în timp de 4 luni în cazul în care nu există un acord în acest sens care să prevadă ceva diferit. Dacă preluarea nu are loc la timp, atunci furnizorul este îndreptățit să depoziteze obiectele gata de livrare pe cheltuiala și riscul clientului, și să le factureze ca livrate. În acest caz furnizorul mai este îndreptățit să refuze executarea ulterioară a contractului și ca despăgubire pentru cheltuielile generate și a câștigului nerealizat să solicite 10% din valoarea comenzii neexecutate. Clientului îi revine dovada unui prejudiciu mai mic.

4. Rezervarea dreptului asupra proprietății

- Furnizorul își rezervă dreptul de proprietate asupra obiectului de livrat până la efectuarea tuturor plăților din contract.
- Clientul este îndreptățit să prelucere și să înstrăineze obiectul livrării conform circuitului de afaceri obișnuit. Nu este îndreptățit să amâneze sau să cedeze ca garanție obiectul livrării.
- Clientul cedează furnizorului creanța sa din vânzarea mărfii reținute în scop de garanție. La cererea furnizorului el va trebui să comunice datornicului creanța cedată și să îi comunice cedarea.
- Preluarea și transformarea obiectului livrării o va face furnizorul ca și producător. Dacă proprietatea rezervată va înceta prin asumarea unei obligații, se va stabili deja de acum, ca furnizorul va deveni coproprietar la obiectul nou creat.
- În cazul unui comportament contrar prevederilor contractului din partea clientului, în special în cazul amânării plății, și a problemelor legate de cambie sau de cec, va înceta dreptul clientului de a prelucra și a ceda mai departe obiectul livrat. În aceste cazuri furnizorul va fi îndreptățit după ce va soma în prealabil să ia obiectul livrării înapoi și după o notificare scrisă și un termen rezonabil să îl valorifice. Clientul este obligat în astfel de cazuri, să predea la cerere și cât mai rapid obiectul livrării.
- În cazul în care există o cerere de deschidere a procedurii de insolvență asupra averii clientului, furnizorul va fi îndreptățit, să rezilieze contractul și să ceară restituirea imediată a obiectului livrării.

5. Garanție

- Pentru deficiențe legale și a obiectului livrării furnizorul va garanta excluzând alte pretenții sub rezerva cifrei 6 după cum urmează: Deficiențe ale obiectului livrării:
- Definitoriu pentru execuția, măsura, greutatea și capacitatea sunt în mod exclusiv mostrele arătate clientului pentru verificare și testare și/sau desenele de execuție.
 - În cazul producției în masa de piese turnate sub presiune, matrice și altor obiecte turnate se iau în considerare toleranțele uzuale și nu sunt privite ca deficiențe. Pretenții ridicate, ca de exemplu o prelucrare ulterioară la mașină a diferitelor piese ale obiectelor de livrat necesită acordul expres și prealabil.
 - În cazul în care obiectul de livrat este deficitar înainte de cedarea riscului asupra deficiențelor, atunci el va fi îmbunătățit sau livrat nou în funcție de opțiunea furnizorului.
 - Pentru efectuarea de către furnizor a îmbunătățirilor și livrărilor de substituție clientul va trebui să acorde furnizorului timpul necesar. În caz contrar furnizorul va fi eliberat de răspunderea pentru urmările și pagubele rezultate. Doar în cazul situațiilor urgente de periclitare a siguranței fabricii și pentru preîntâmpinarea pagubelor mari și nejustificate, caz în care furnizorul va trebui anunțat imediat, are clientul dreptul, să remedieze deficiența singur sau de către terți și să ceară de la furnizor despăgubire pentru cheltuielile necesare.
 - Cheltuielile rezultate prin îmbunătățire ulterioară și livrare compensatorie vor fi suportate de către furnizor, în cazul în care reclamația este îndreptățită, printre care se numără cheltuielile obiectului de înlocuit, inclusiv expedierea, la fel ca și cheltuielile rezonabile de extindere și de montaj, și ulterior, în funcție de caz, dacă este mai avantajos, cheltuielile echipei de montaj și ale celor care ajută.
 - Conform prevederilor legale clientul are dreptul de a se retrage din contract, în cazul în care furnizorul, sub rezerva cazurilor legale de forță majoră, nu respectă termenul rezonabil convenit pentru îmbunătățire și livrare compensatorie în cazul unei deficiențe a obiectului de livrat. În cazul în care este vorba de o deficiență nesemnificativă, clientul va avea dreptul numai la reducerea prețului de contract.
 - Furnizorul va fi scutit de obligația de garanție dacă obiectul livrării va fi utilizat necorespunzător de către client sau de către terți, va fi montat greșit sau pus în funcțiune necorespunzător, tratat greșit sau delăsător sau întreținut necorespunzător. Același lucru se va aplica și în cazul uzurii normale sau în cazul folosirii mijloacelor de producție necorespunzătoare.
 - Furnizorul nu va răspunde pentru urmările necorespunzătoare ale îmbunătățirii ulterioare de către client sau de către terți împunerniciți de către client. Același lucru este valabil și în cazul modificării obiectului de livrat, pe care o va executa clientul fără acordul prealabil al furnizorului.

Deficiențe legale

- Dacă folosirea obiectului de livrat duce la încălcarea dreptului de protecție comercial sau a dreptului de autor în țară, atunci furnizorul va procura pe cheltuiala sa clientului dreptul pentru o utilizare ulterioară sau va modifica obiectul livrării într-o formă acceptată de către client, astfel încât lezarea dreptului de protecție să nu mai existe. Dacă acest lucru nu este posibil în condiții comerciale rezonabile sau într-un termen rezonabil, atunci clientul va fi îndreptățit să rezilieze contractul. În aceste condiții și furnizorul va avea un drept de a rezilia contractul. Pe lângă asta furnizorul îi va elibera pe client de pretențiile necontestate și legale ale titularului dreptului de protecție.
- În concluzie, obligațiile furnizorului arătate la punctul a) se rezumă la cazul lezării dreptului de protecție sau a dreptului de autor. Ele subzistă doar dacă:
 - clientul va informa neîntârziat furnizorul despre lezarea valabilă ale dreptului de protecție sau a dreptului de autor.
 - clientul va sprijini furnizorul într-o măsură rezonabilă la respingerea pretențiilor valabile, respectiv va permite furnizorului efectuarea măsurilor de modificare conform literii a)
 - furnizorului îi sunt rezervate toate măsurile de aparare inclusiv a înțelegerilor extrajudiciareviciul legal nu își are originea într-o indicație a clientului și lezarea dreptului nu a fost cauzată datorită modificării obiectului livrării din inițiativa clientului sau a utilizării contrare contractului O răspundere ulterioară a furnizorului din cauza deficiențelor obiectului sau legale are loc doar în cazul de la punctul 6b).

6. Răspundere

- În cazul în care obiectul livrării nu poate fi folosit de către client conform contractului din cauza vinei furnizorului în urma executării neglijente și deficitare a propunerilor sau consultărilor furnizorului sau prin lezarea altor obligații contractuale – în special indicațiilor pentru deservirea și depozitarea obiectului livrării, atunci se vor aplica corespunzător prin excluderea altor pretenții ale clientului reglementările de la litera 5 și 6 b).
- Pentru pagube care nu au rezultat direct pe obiectul livrării răspunde furnizorul, indiferent de cauza legală doar în caz de:
 - intenție
 - în caz de neglijență gravă a organelor de conducere sau a directorului
 - lezării cu vinovăție a vieții, corpului, sănătății
 - în caz de deficiențe pe care furnizorul le-a ascuns cu viclenie sau a căror absență a garantat
 - în caz de deficiențe a obiectului de livrat, în cazul în care, conform legii de răspundere pentru produse se răspunde pentru daune asupra persoanelor și a obiectelor în cazul obiectelor utilizate în scop privatPe lângă asta, furnizorul va răspunde în cazul lezării cu vinovăție a principalelor prevederi contractuale și în caz de neglijență gravă a angajaților care nu sunt în funcție de conducere, precum și în cazul neglijenței ușoare, în acest caz limitat la pagube tipice contractelor și care pot fi rațional prevăzute. Alte pretenții sunt excluse.

7. Prescripție

Pretenții ale clientului, indiferent din ce cauza legală, se prescriu în termen de un an de la trecerea răspunderii în privința riscurilor. În cazul comportamentului cu premeditare și viclean al furnizorului și în cazul delictelor și a pretențiilor conform legii de răspundere pentru produse sunt valabile termenele legale.

8. Instanța competentă

Instanța competentă este cea de la sediul furnizorului. Furnizorul este îndreptățit să intenteze acțiunea în justiție la sediul principal al clientului. Aceste condiții comerciale sunt valabile doar pentru societăți în sensul § 14 BGB.

NOUȚATE 2021

Noua serie de cabine de duș DIVERA, îmbinarea perfectă dintre funcționalitate și flexibilitate



SanSwiss
ROYAL GROUP



Elveția



Franța



Cehia



România



Germania



Polonia



Belgia



Slovacia



Norvegia



Ucraina

+ PUNCTE FORTE

- + GAMA COMPLETĂ DE CABINE ȘI CĂDIȚE DE DUȘ
- + PREȚURI ATRACTIVE, CARE INCLUD TRATAMENTUL AQUAPERLE
- + NUMEROASE VARIANTE DE PROFIL DISPONIBILE SUB UN SINGUR PREȚ
- + SERVICII DE MONTAJ ȘI MĂSURĂTORI PRIN FIRME SPECIALIZATE ORIUNDE ÎN ȚARĂ
- + 5 ANI GARANȚIE PRODUS
- + 10 ANI GARANȚIE PENTRU FURNIZAREA CONTRA COST DE PIESE DE SCHIMB
- + MONTAJ FACIL AL PRODUSELOR
- + LIVRARE ÎN MAXIM 3 ZILE LUCRĂTOARE DE LA COMANDĂ ORIUNDE ÎN ȚARĂ PENTRU SELECȚIA DE PRODUSE DIN LISTA EXPRES
- + DOCUMENTAȚIE DE VÂNZĂRI ÎNTR-O PREZENTARE CLARĂ, PE ÎNȚELESUL TUTUROR
- + O ECHIPĂ DEFINITĂ PRIN ANGAJAMENT

STICLĂ

STICLĂ SECURIZATĂ



07 Sticlă securizată transparentă

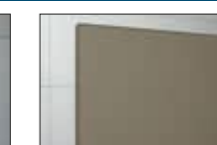

08 Parsol bronz

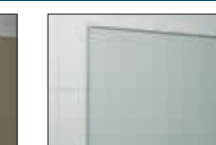

20 Parsol gri

STICLĂ STRUCTURATĂ SECURIZATĂ

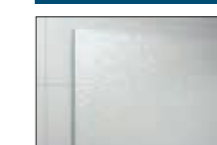

22 Durlux 200 luminos

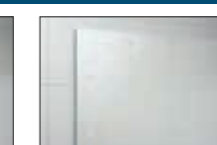

30 Master Carré



44 Picături luminos

STICLĂ SECURIZATĂ CU DECOR CROM



61 Decor Lines



62 Decor Tree



67 Decor Water threads

VERRE SÉCURIT SÉRIGRAPHIÉ



49 Sticlă sablată satinată



51 Sticlă cu benzi orizontale sablate



68 Shade

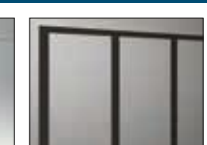

69 Loft 69

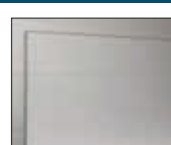

81 Brume

VERRE SÉCURIT COVERING

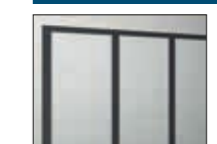

72 Loft 72

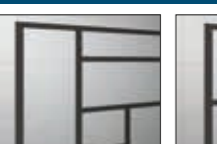

73 Loft 73

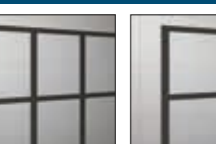

75 Loft 75

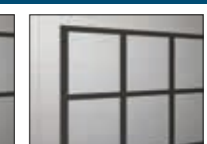

76 Loft 76

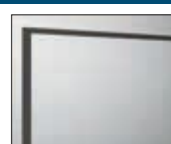

79 Loft 79

SUPRAFEȚE PROFIL



Crom (10)

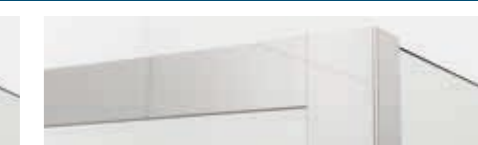

Șlefuit lucios (50)



Argintiu mat (01)



Alb (04)

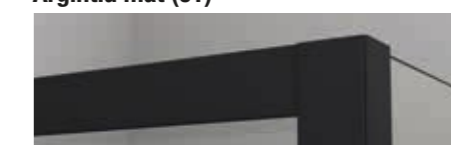

Negru mat (06) - Black Line



Alb mat (09) - White Line



Auriu (12) - Gold Line



Negru lucios (Culori sanitare)

FUNCȚIONALITATE ȘI FLEXIBILITATE
326 CONFIGURAȚII POSIBILE CU DOAR 44 ARTICOLE

Copyright SanSwiss 0.5-03.2021. PL-ROM 01/2021 – Nu răspundem de eventualele greșeli de tipar sau valori introduse eronat. Descrierile și datele tehnice în lista de prețuri sunt orientative și nu pot garanta proprietățile produselor. Sunt posibile diferențe între imagini și produse. În sensul dezvoltării producției ne rezervăm dreptul de a face modificări tehnice sau îmbunătățiri fără a le anunța anterior.

LEGENDA PICTOGRAME

SAFETY GLASS 8mm	Sticlă securizată veritabilă de 8 mm	7	Numarul de variante de sticlă	Standard 2000mm	Înălțime standard 2000 mm
Maximum 1400 mm	Lățime maximă ușă până la 1400 mm	max. 2400 mm	Lățime maximă perete lateral până la 1400 mm	AQUA PERLE	Acoperire Aquaperle standard
	Dimensiuni la comandă		Decupaje oblice sau drepte posibile	PUR max	PUR max
	Calitate produs conform normativului european EN14428		Ușa și perețele lateral inversabile	550mm	Rază în mm
	Acces larg		Întreținere facilă datorită balamalelor cu funcție de ridicare - coborâre în plan cu sticla	ISOFT	Sistem "Soft open/close"
	Acces ușor pentru persoane cu dizabilități	1	Numarul de variante de profil		Închidere magnetică
BLACK LINE	Disponibil și ca varianta Black Line	WHITE LINE	Disponibil și ca varianta White Line	GOLD LINE	Disponibil și ca varianta Gold Line



SanSwiss SRL - Timișoara

Calea Lugojului nr. 52 C
307 200 Ghiroda, jud. Timiș
Tel.: +40(0)356/715-940
Fax: +40(0)356/715-941
E-mail: office@sanswiss.ro
www.sanswiss.ro



www.sanswiss.ro



Inspirați-vă pe Instagram SanSwiss

LISTĂ DE PREȚURI 2021/2022



CABINE ȘI CĂDIȚE DE DUȘ



LISTĂ DE PREȚURI
2021/2022

NOUȚATE 2021

Noua serie de cabine de duș DIVERA, îmbinarea perfectă dintre funcționalitate și flexibilitate



SanSwiss
ROYAL GROUP



Elveția



Franța



Cehia



România



Germania



Polonia



Belgia



Slovacia



Norvegia



Ucraina

+ PUNCTE FORTE

- + GAMA COMPLETĂ DE CABINE ȘI CĂDIȚE DE DUȘ
- + PREȚURI ATRACTIVE, CARE INCLUD TRATAMENTUL AQUAPERLE
- + NUMEROASE VARIANTE DE PROFIL DISPONIBILE SUB UN SINGUR PREȚ
- + SERVICII DE MONTAJ ȘI MĂSURĂTORI PRIN FIRME SPECIALIZATE ORIUNDE ÎN ȚARĂ
- + 5 ANI GARANȚIE PRODUS
- + 10 ANI GARANȚIE PENTRU FURNIZAREA CONTRA COST DE PIESE DE SCHIMB
- + MONTAJ FACIL AL PRODUSELOR
- + LIVRARE ÎN MAXIM 3 ZILE LUCRĂTOARE DE LA COMANDĂ ORIUNDE ÎN ȚARĂ PENTRU SELECȚIA DE PRODUSE DIN LISTA EXPRES
- + DOCUMENTAȚIE DE VÂNZĂRI ÎNTR-O PREZENTARE CLARĂ, PE ÎNȚELESUL TUTUROR
- + O ECHIPĂ DEFINITĂ PRIN ANGAJAMENT

STICLĂ

STICLĂ SECURIZATĂ



07 Sticlă securizată transparentă



08 Parsol bronz



20 Parsol gri

STICLĂ STRUCTURATĂ SECURIZATĂ



22 Durlux 200 luminos



30 Master Carré



44 Picături luminos

STICLĂ SECURIZATĂ CU DECOR CROM



61 Decor Lines



62 Decor Tree



67 Decor Water threads

VERRE SÉCURIT SÉRIGRAPHIÉ



49 Sticlă sablată satinată



51 Sticlă cu benzi orizontale sablate



68 Shade



69 Loft 69



81 Brume

VERRE SÉCURIT COVERING

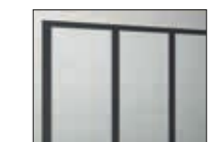

72 Loft 72



73 Loft 73



75 Loft 75

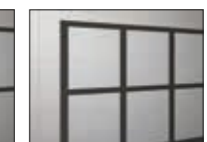

76 Loft 76

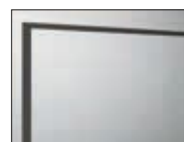

79 Loft 79

SUPRAFEȚE PROFIL



Crom (10)



Șlefuit lucios (50)



Argintiu mat (01)



Alb (04)



Negru mat (06) - Black Line



Alb mat (09) - White Line



Auriu (12) - Gold Line



Negru lucios (Culori sanitare)

FUNCȚIONALITATE ȘI FLEXIBILITATE
326 CONFIGURAȚII POSIBILE CU DOAR 44 ARTICOLE

Copyright SanSwiss 0.5-03.2021. PL-ROM 01/2021 – Nu răspundem de eventualele greșeli de tipar sau valori introduse eronat. Descrierile și datele tehnice în lista de prețuri sunt orientative și nu pot garanta proprietățile produselor. Sunt posibile diferențe între imagini și produse. În sensul dezvoltării producției ne rezervăm dreptul de a face modificări tehnice sau îmbunătățiri fără a le anunța anterior.

LEGENDA PICTOGRAME

SAFETY GLASS 8mm	Sticlă securizată veritabilă de 8 mm	7	Numarul de variante de sticlă	Standard 2000mm	Înălțime standard 2000 mm
Maximum 1400 mm	Lățime maximă ușă până la 1400 mm	max. 2400 mm	Lățime maximă perete lateral până la 1400 mm	AQUA PERLE	Acoperire Aquaperle standard
Dimensiuni la comandă		Decupaje oblice sau drepte posibile		PUR max	PUR max
Calitate produs conform normativului european EN14428		Ușa și peretele lateral inversabile		550mm	Rază în mm
Acces larg		Întreținere facilă datorită balamalelor cu funcție de ridicare - coborâre în plan cu sticla		ISOFT	Sistem "Soft open/close"
Acces ușor pentru persoane cu dizabilități		Numarul de variante de profil		Închidere magnetică	
BLACK LINE	Disponibil și ca varianta Black Line	WHITE LINE	Disponibil și ca varianta White Line	GOLD LINE	Disponibil și ca varianta Gold Line



SanSwiss SRL - Timișoara

Calea Lugojului nr. 52 C
307 200 Ghiroda, jud. Timiș
Tel.: +40(0)356/715-940
Fax: +40(0)356/715-941
E-mail: office@sanswiss.ro
www.sanswiss.ro



www.sanswiss.ro



Inspirați-vă pe Instagram SanSwiss

CABINE ȘI CĂDIȚE DE DUȘ

LISTĂ DE PREȚURI 2021/2022

